



PONDLINK®
BY PONDTEAM INTERNATIONAL

Foderautomat med digital timer

Bruksanvisning



Swedish

VIKTIGT: LÄS NOGA IGENOM BRUKSANVISNINGEN INNAN DU ANVÄNDER DEN
HÄR PRODUKTEN. SPARA BRUKSANVISNINGEN FÖR FRAMTIDA BRUK.

Manual version - 03.01.2019



Pondlink foderautomat med digital timer

Foderautomat med digital timer är lämplig för medel till stora dammar.

Enheten kan programmeras att mata fiskarna flera gånger / dag på givna klockslag.

Fodret kastas ut i en vinkel på 120 grader. Med inställbar kraft och tid.

Foderautomaten har en stor LCD display som ställs in med hjälp av touchknappar. Den kan enkelt ställas med upp till sex utfodringar / dag.

Foderautomaten är för pellets mellan 3-10 mm. Ej sticks, flingor eller foder av annan form.

Enheten är väderbeständig och kan placeras överallt vid dammen. Batteridrift gör placeringen enkel.

Uppladdningsbart Lithiumbatteri som laddas inomhus var tredje månad beroende på timerinställningar. Transformator medföljer.

Pondlink Auto har en extra kraftig motor och extra bottenventilation för att hindra blockering.

Spett medföljer för stadig förankring vid dammkanten som gör den lätt att dölja i jämförelse med andra foderautomater.

Pondlink AUTO är idealisk för Koi och annan fisk, där en kraftig utfodring garanterar fiskarnas tillväxt. Den är också idealisk till utfodring under semestertider

Vi rekommenderar att ni regelbundet kontrollerar på vår hemsida efter nya bruksanvisningar och information. www.pondlink.com



Säkerhetsföreskrifter

Låt aldrig foderautomaten sänkas under vatten.

Den här produkten får inte användas av barn och personer under 16 år. Ej heller av personer som inte förstår instruktionerna och användning av produkten.

Undvik direkt solljus.

När batteriet byts, undvik regn, utom räckhåll från korrosivt och explosivt material.

Det inbyggda batteriet kan inte lagras utan laddning. Används det inte under lång tid skall det laddas ca tre timmar varje halvår. Du vidmakthåller då batteriets funktion.

Använda bara laddaren som medföljer.

Skötsel

Inget speciellt underhåll behövs men beroende på typ av foder du använder kan det orsaka en del damm. Vid behov torkar du av den med en mjuk trasa och avlägsnar småsmulor och damm. - Behållaren kan enkelt bortmonteras. Vill du rengöra behållaren med vatten måste den avlägsnas från nederdelen. Förvissa dig att allt är torrt innan den monteras tillbaka. Vatten kan förstöra motorn och elektroniken.

Vinterförvaring:

Produkten skall tömmas, rengöras och förvaras torrt och frostfritt.

Justera för utvalt foder

Utkastningsdistansen och fodermängden beror på typen av foder, pelletsstorleken och vikten.

Utkastningsdistans

Beroende på storleken av dammen kan motorn ställas i tre olika lägen.

Exempelvis har 6 mm Koifoder följande utkastningslängd:

Låg (60%): 1 m

Medium (80%): 2 m

Långt (100%): 3 m



1. Var säker på att du arbetar på ett torrt underlag.



2. Öppna bottenplattan genom att skruva bort de tre skruvarna.



3. Sätt switchen på kretskortet i läge lågt(60%), medium(80%) eller långt(100%).



4. Försäkra dig om att strömkabeln till batteriet är isatt.

5. Testa med foder och ändra switchen så du får bästa läge.

Du kan alltid sätta igång en manuell matning genom att trycka in "run" knappen i ca 3 sekunder.

Fodermängd

Du kan ställa in timern för utfodring upp till 6 ggr/dag och tiden till max 19 sek/gång.

Som exempel behöver en handfull 6 mm koifoder ca 3-5 sekunders utfodring.

1. Sätt första timern och utfodringslängd minst 2 min för aktuell tid. (följ bruksanvisningen nedan).
2. Håll en plastpåse framför utkastet och kontrollera mängden efter matningen.
3. Justera matningstiden genom att repetera steg 1 och 2.

Ställa in timern

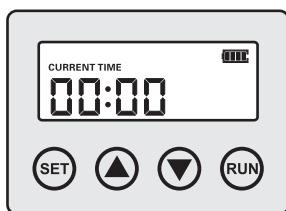

1. Tryck in "set" knappen. Välj aktuell tid och tryck "set" igen. Gör samma för minut.

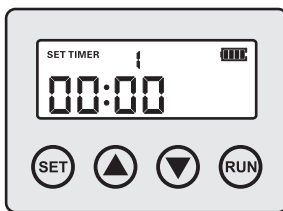

2. Välj tiden för första matning genom att trycka "set"

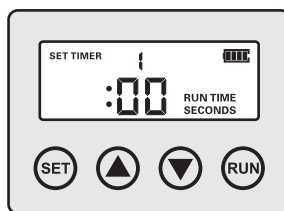

3. Välj fodermängden i sekunder, upp till 19 sekunder och tryck "set"

4. Vill du bara sätta en matning eller några få/dag behöver du inte gå genom alla 6 gånger. Vänta bara ca 5 sekunder och foderautomaten kommer automatiskt spara inställningarna och återgå i normalläge.
5. Vill du använda alla 6 matningarna upprepar du varje inställning med "set" knappen.



Garanti

Produkten har en garanti på två år efter inköpsdatum under förutsättning den används i normal drift.

Garantin gäller inte om den använts felaktigt, normalt underhåll inte utförts eller produkten skadats av misstag. Om garantin används byts produkten ut eller repareras kostnadsfritt.

Batteriet omfattas inte av garantin men finns som utbytesdel från din Pondlink återförsäljare.

Garantin gäller bara produkten. Inga andra kostnader täcks. Garantin kan inte överlåtas och påverkar inte konsumentköplagen.

Tillverkaren eller återförsäljaren kan inte hållas ansvarig för följdskador orsakade av felaktiga komponenter, service eller andra orsaker.

Vid alla garantianspråk måste ett kvitto kunna visas. Pondteam International, partners och återförsäljare kan inte hållas ansvarig för följdskador av till exempel förlorade fiskar, växter eller annan egendom pga av fel på produkten.

Installation eller användning utom vår rekommendation eller vad som är skrivet i manualen gör att garantin bortfaller.

Tekniska data

Behållarstorlek: 6 liter

Matning/dag: 1-6 ggr

Lithiumbatteri: 2200 mA - art.nr. 80950

Transformator: 12V 1.66 A - art.nr. 80951

Storlek: 37x31x40 cm.



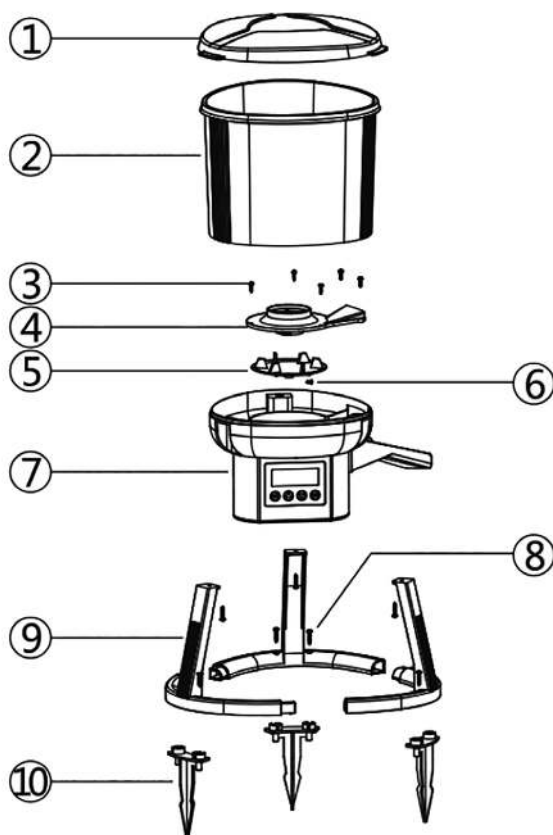

Delar

- | | |
|-----------------------------|-------------------------|
| 1. Behållarlock | 6. Skruv för rotor |
| 2. Behållare | 7. Nederdel med display |
| 3. Skruvar till rotorlocket | 8. Skruvar för foten |
| 4. Rotorlock | 9. Fot |
| 5. Rotor | 10. Fixeringsspett |

Foderautomat med digital timer

Bruksanvisning



www.pondlink.com

Pondteam International AB
Mossvägen 17 - 23237 Arlöv - Sverige

www.pondteam.com

Copyright Pondteam International AB - 01.2019

Pondlink® och Pondteam® är registrerade varumärken. Andra varumärken i den här bruksanvisningen, kataloger eller på vår hemsida är respektive varumärkesägares egendom.

Vi förbehåller oss rätten att ändra specifikationer, appen och rekommendationer utan förhandsinformation. Pondlinks filter är skyddade av registrerade design, patent. Framtida patent väntar.



Avfallsinstruktioner

En defekt produkt får inte slängas bland vanliga sopor utan skall lämnas på en återvinningsstation för elektriska produkter.



PONDLINK®
BY PONDTEAM INTERNATIONAL

Auto foderautomat med digital timer

Brugsanvisning



Danish

VIGTIGT: Læs venligst denne brugsanvisning grundigt før anvendelse af produktet. Gem brugsanvisningen til fremtidig brug.

Manual version - 03.01.2019



Pondlink Auto foderautomat med digital timer

Pondlink auto foderautomat er egnet til mellemstore og store havedamme.

Enheden kan programmeres til at fordele foder ud i havedammen på valgte tidspunkter i løbet af dagen.

Foderet bliver kastet ud i en 120-graders vinkel, med mulighed for at regulere distancen og hvor lang tid foderet skal fordeles.

Fodermaskinen har en stor LCD-skærm og et kontrolpanel med touch knapper og kan nemt programmeres til at fodre fiskene op til 6 dage om dagen. Derudover er det også muligt at lave en manuel fodring fra kontrolpanelet.

Foderautomaten er lavet til at bruge pellets fra 3-10 mm. Vi anbefaler ikke at bruge sticks, flager eller andre former af fiskefoder.

Foderautomaten er vejrbestandig og kan monteres overalt ved bassinkanten, da den får strøm fra det indbyggede batteri. Det genopladelige litium batteri behøver kun at oplade indendørs natten over for at fungere i min. 3 måneder afhængig af hvor mange timere der er sat. Adapter til opladning er inkluderet.

Pondlinks foderautomat er specielt designet med en stærk motor og ekstra bundventilation over rotoren for at forhindre tilstopning.

Pløkker er inkluderet, hvilket gør det nemt at placere og fastgøre fodermaskinen ved kanten af havedammen, hvor den er nem af skjule sammenlignet med andre foderautomater.

Pondlink auto foderautomat er ideel til koi damme, hvor der er behov for større mængder af foder, og hvor fiskene fodres ofte i løbet af dagen for at optimal vækst. Den også ideel til fodring under ferie.

Vi anbefaler at De regelmæssigt kontrollerer vor hjemmeside efter nye brugsanvisninger og information - www.pondlik.com



Sikkerhedsforskrifter

Foderautomaten må ikke nedsænkes i vand.

Foderautomaten må ikke anvendes af børn eller personer, der ikke forstår anvendelsen af den.

Undgå direkte sollys.

Når batteriet lades må det ikke udsættes for regn og skal holdes på afstand af brandbare og eksplosive materialer.

Det indbyggede batteri kan ikke opbevares uden strøm på.
Hvis det ikke anvendes i en længere periode skal det lades 3 timer hver 6 md. for at forlænge batteriets levetid.

Der må ikke anvendes anden oplader end den som leveres med produktet.

Vedligeholdelse

Normalt er vedligeholdelse ikke påkrævet. Men afhængigt af fodertypen du bruger, kan fodringen skabe lidt støv.

Hvis det bliver nødvendigt, skal du bruge en tør klud til at fjerne det – Fodermaskinen er let at adskille ad.

For at rense foderbeholderen med vand, skal du afmontere underdelen (motordelen) først. Sørg for, at alt er tørt, før du samler den igen, da vand vil beskadige motor og elektronik.

Vinteropbevaring

Før vinteren skal foderautomaten tømmes, rengøres og så opbevares indendørs på et godt ventileret og frostfrit sted.

Indstilling til foretrukne fodertype

Afstanden og mængden af mad varierer afhængig af typen, pille-størrelsen og vægten af foderet

Afstand

Afhængigt af størrelsen af din dam kan du indstille foderautomaten til 3 forskellige hastigheder.

Som reference spredes normale 6 mm. Koi-pellets omtrent følgende afstand:

- Lav (60%): 1 m.
- Mellem (80%): 2 m.
- Høj (100%): 3 m.



1. Sørg for, at dit arbejdsområde er tørt, da vandet vil beskadige elektronikken.

2. Åbn dækslet under touch panelet ved at fjerne de 3 skruer.



3. Indstil kontakten til lav (60%), mellem (80%) eller høj (100%) som ønskes.

3. Indstil kontakten til lav (60%), mellem (80%) eller høj (100%) som ønskes.

5. Test med foretrukket foder og gentag trin 1-4 for at finde den bedste indstilling.

Som et supplement til timerindstillingen kan du altid udføre en manuel fodring ved at trykke på knappen 'run' i ca. 3 sekunder.

Fodermængde

Du kan indstille timeren op til 6 gange om dagen med op til 19 sekunder. Som reference svarer 3-5 sekunder med normale 6 mm. Koi pellets omtrent til en håndfuld.

1. Indstil timerens første fodringstid og mængde 2 min. i forvejen (følg timer instruktionerne nedenfor).
2. Hold en plastikpose foran udgangen på foderautomaten og kontroller mængden af foder efter fodringen.
3. Indstil driftstiden for din foretrukne fodermængde ved at gentage trin 1-2.

Sådan indstilles timeren

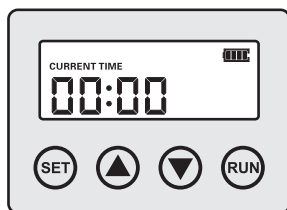

1. Tryk på 'Set' knappen. Vælg den aktuelle tid og tryk på 'set' igen.

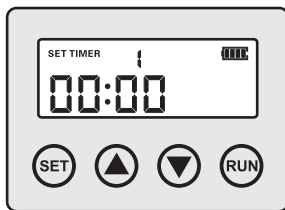

2. Vælg den tid, du vil have din første fodring, og tryk på 'set'.

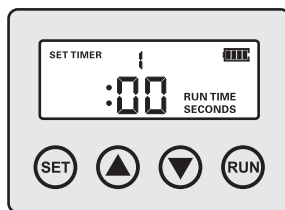

3. Vælg mængden af foder i sekunder, op til 19 sekunder og tryk på 'set'.

4. Hvis du kun ønsker at indstille et eller få fodringstidspunkter, behøver du ikke trykke på 'Set' helt gennem de 6 muligheder. Du kan bare vente ca. 5 sekunder - og feederen vil automatisk gemme din indstilling og genoptage normal drift.

5. For at indstille op til 6 fodringer, skal du bruge 'set'-knappen hele vejen gennem de 6 indstillinger.



Garanti

Dette produkt er dækket af en 2 års garanti mod produktions og materialefejl, ved normalt brug, gældende fra købsdatoen.

Garantien dækker ikke i tilfælde af forkert brug, negligering, mangelfuld vedligeholdelse eller tilfældig skade på produktet. Hvis produktet svigter p.g.a. produktionsfejl i garantiperioden reparerer eller udskiftes defekte dele (vort valg) med originale reservedele uden beregning

Batteriet er ikke dækket af garantien men kan bestilles som reservedel fra Deres Pondlink® forhandler.

Garantien gælder udelukkende produktet og er begrænset til udskiftning af det defekte produkt. Ingen andre omkostninger vil blive refunderet.

Denne garanti kan ikke overføres og påvirker ikke købeloven.

Producent eller forhandler kan ikke gøres ansvarlig for eventuelle følgeskader - eller udgifter forårsaget af defekte komponenter eller materialer i dette produkt. Eller for udgifter og tab som følge af afbrydelse af funktion, forkert brug, - salg eller hændelige uheld.

Købskvittering med dato gælder som garantibevis, og kopi af denne skal medsendes foderautomaten i tilfælde af reklamation.

Pondteam International AB, partnere og forhandlere kan ikke holdes ansvarlige for følgeskader som f.eks. tab af fisk, planter eller andet p.g.a. fejl på produktet.

Installation, indgreb i - samt ethvert andet brug af produktet, som ikke er beskrevet i denne brugsanvisning betyder også bortfald af garantien.

Tekniske data

Kapacitet:	6 L
Fodringer per dag:	1-6
Litium batterikapacitet:	2200mA - part.no. 80950
Adapter specifikation:	12V 1.66A - part.no. 80951
Størrelse:	37x31x40 cm



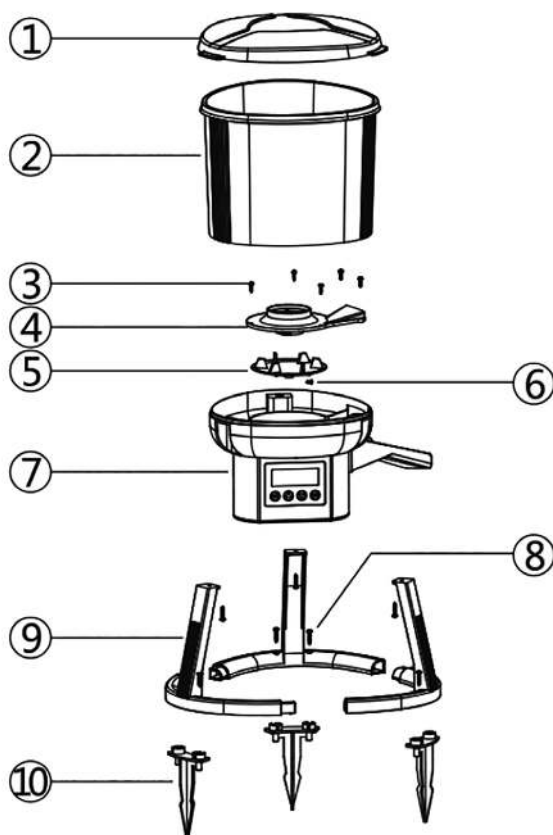

Produktets enkeltdele

- | | |
|--------------------------|---|
| 1. Beholderdæksel | 7. Bund med kontrolpanel, LCD-skærm og batteri (åben bunddæksel for adgang) |
| 2. Foderbeholder | 8. Skrue til fod |
| 3. Skrue til rotordæksel | 9. Fod |
| 4. Rotordæksel | 10. Pløkker |
| 5. Rotor | |
| 6. Skrue til rotor | |

Auto foderautomat med digital timer

Brugsanvisning



www.pondlink.com

Pondteam International AB

Mossvagen 17 - 23237 Arlov - Sweden

www.pondteam.com

Copyright Pondteam International AB - 01.2019

Pondlink® og Pondteam® er registrerede varemærker. Andre varemærker anvendt i denne manual, på vor hjemmeside eller i vore kataloger tilhører de respektive ejere.

Vi forbeholder os retten til at ændre produkter, specifikationer, App's og anbefalinger uden varsel.

Pondlink® produkter er beskyttet internationalt med registreret design og patent. Yderligere patenter afventes.



Affaldshåndtering

Et defekt produkt må ikke lægges i den normale dagrenovation, men skal indleveres på en af hjemkommunens genbrugspladser for el-materiel.