



PondoVac 5

DE	Gebrauchsanleitung
EN	Operating instructions
FR	Notice d'emploi
NL	Gebruiksaanwijzing
ES	Instrucciones de uso
PT	Instruções de uso
IT	Istruzioni d'uso
DA	Brugsanvisning
NO	Bruksanvisning
SV	Bruksanvisning
FI	Käyttöohje
HU	Használati útmutató
PL	Instrukcja użytkowania
CS	Návod k použití
SK	Návod na použitie
SL	Navodila za uporabo
HR	Uputa o upotrebi
RO	Instrucțiuni de folosință
BG	Упътване за употреба
UK	Посібник з експлуатації
RU	Руководство по эксплуатации
CN	使用说明书





A

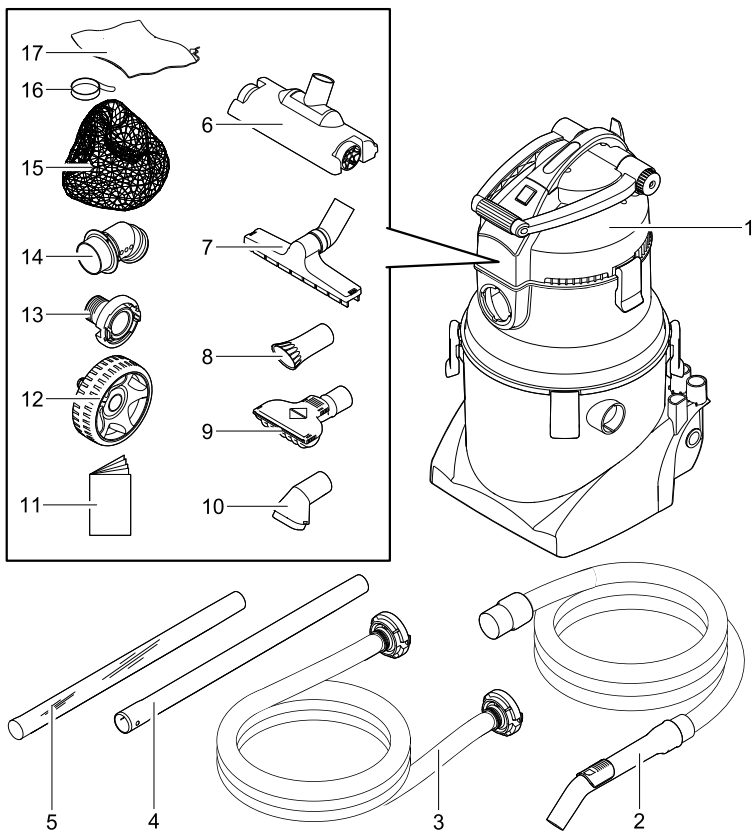

PVC0019

B

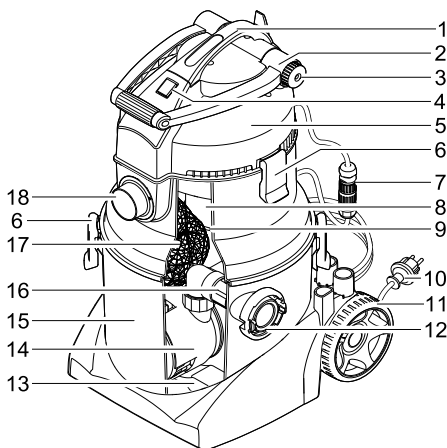

PVC0019



C

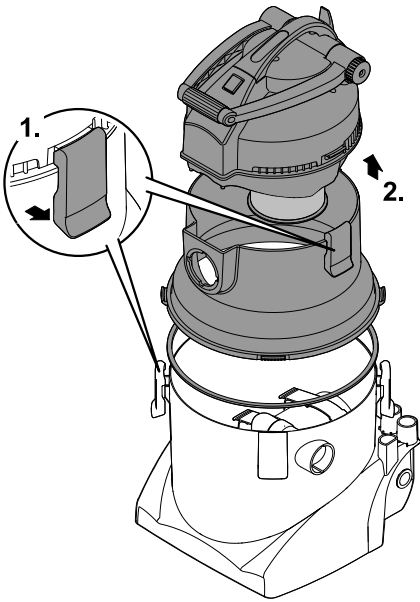

PVC0021

D

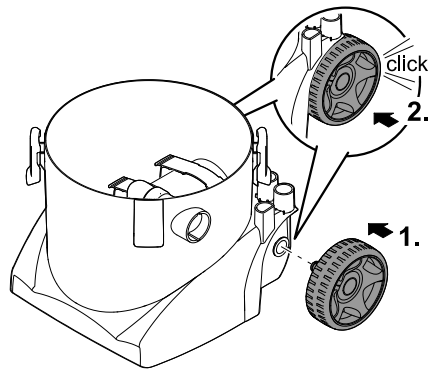

PVC0022

E

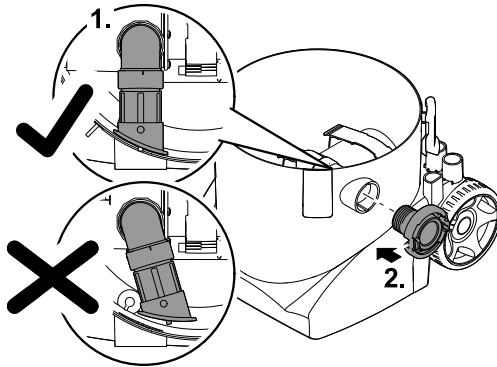

PVC0023



F

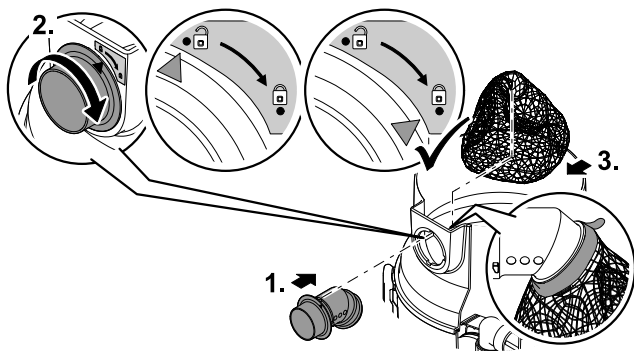

PVC0025

G

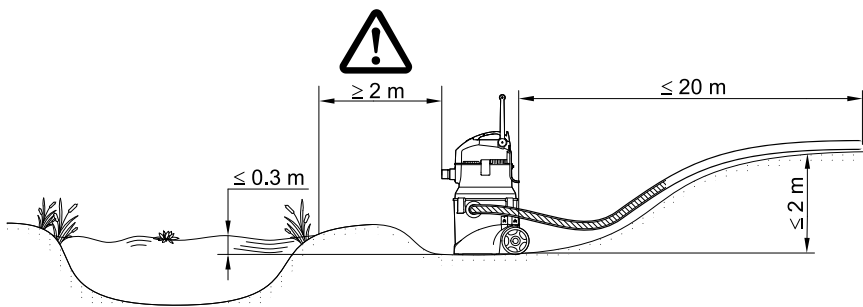

PVC0020

H

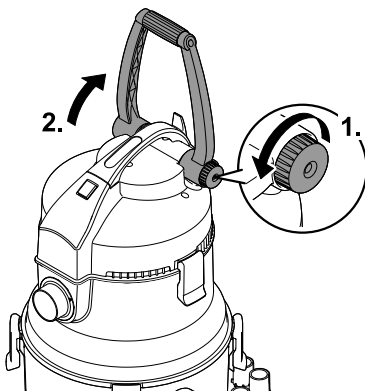

PVC0024

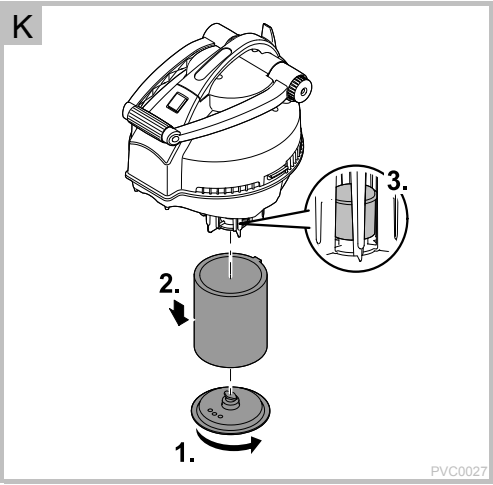
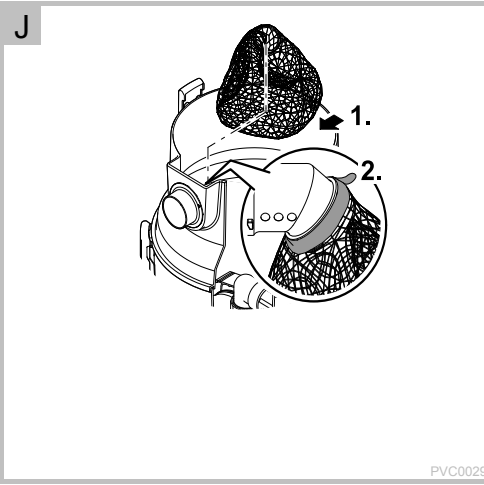
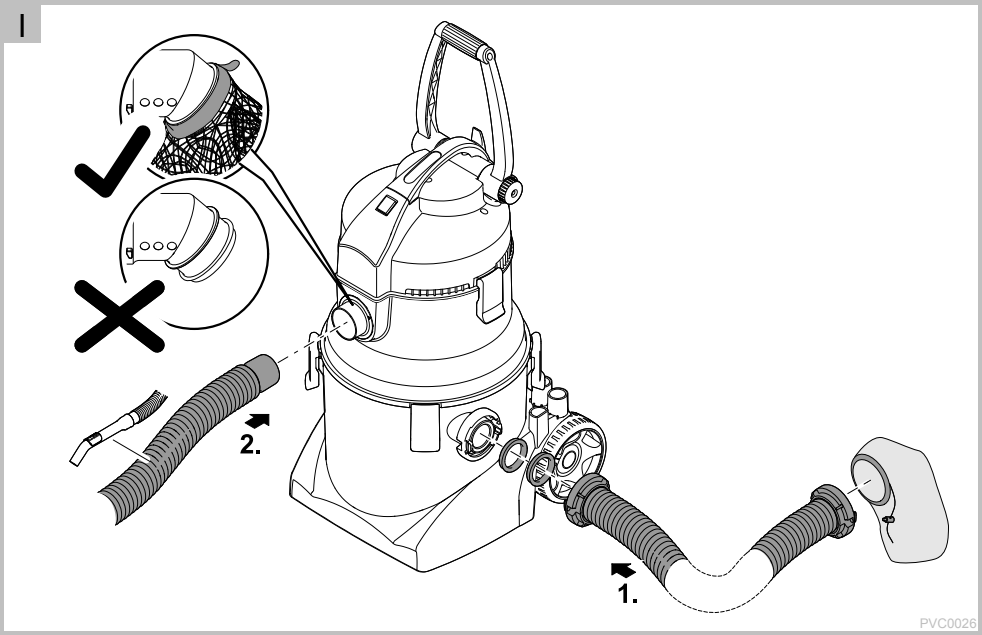



L

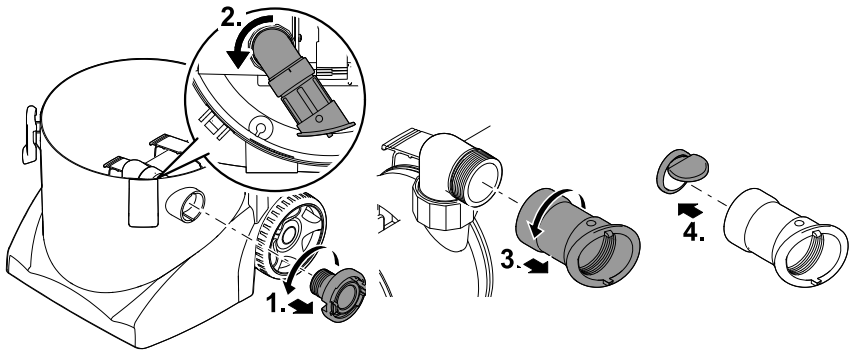

PVC0028

M

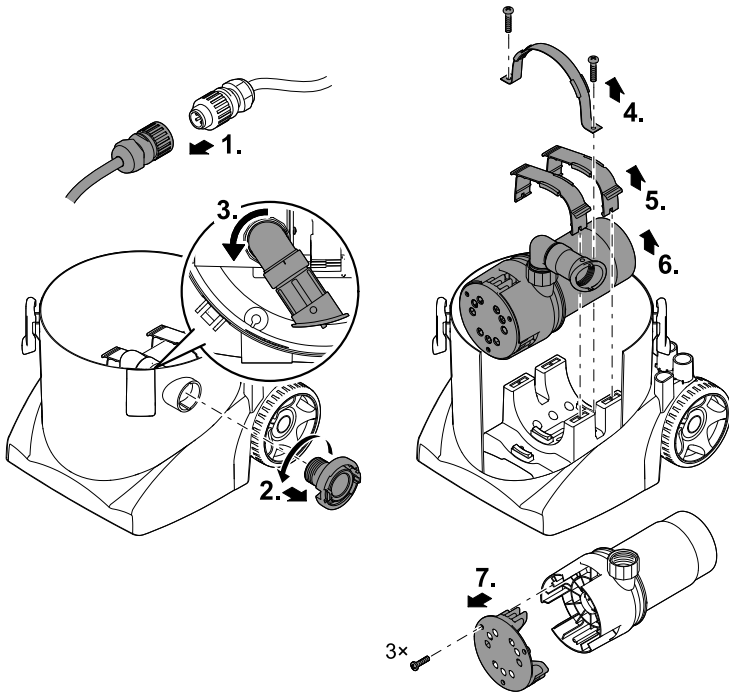

PVC0030

Original Gebrauchsanleitung

Hinweise zu dieser Gebrauchsanleitung

Willkommen bei OASE Living Water. Mit dem Kauf des Produkts **PondoVac 5** haben Sie eine gute Wahl getroffen. Lesen Sie vor der ersten Benutzung des Gerätes die Anleitung sorgfältig und machen Sie sich mit dem Gerät vertraut. Alle Arbeiten an und mit diesem Gerät dürfen nur gemäß der vorliegenden Anleitung durchgeführt werden. Beachten Sie unbedingt die Sicherheitshinweise für den richtigen und sicheren Gebrauch. Bewahren Sie diese Anleitung sorgfältig auf. Bei Besitzerwechsel geben Sie bitte die Anleitung weiter.

Symbole in dieser Anleitung

Die in dieser Gebrauchsanleitung verwendeten Symbole haben folgende Bedeutung:



Gefahr von Personenschäden durch gefährliche elektrische Spannung

Das Symbol weist auf eine unmittelbar drohende Gefahr hin, die den Tod oder schwere Verletzungen zur Folge haben kann, wenn die entsprechenden Maßnahmen nicht getroffen werden.



Gefahr von Personenschäden durch eine allgemeine Gefahrenquelle

Das Symbol weist auf eine unmittelbar drohende Gefahr hin, die den Tod oder schwere Verletzungen zur Folge haben kann, wenn die entsprechenden Maßnahmen nicht getroffen werden.



Wichtiger Hinweis für die störungsfreie Funktion.

- A Verweis auf eine oder mehrere Abbildungen. In diesem Beispiel: Verweis auf Abbildung A.
- Verweis auf ein anderes Kapitel.

Lieferumfang

Zum Lieferumfang gehörende Teile liegen im Behälter und müssen erst entnommen werden!

<input type="checkbox"/> A	Anzahl	Beschreibung
	1	Multifunktionssauger PondoVac 5
	1	Saugschlauch mit Handgriff
	1	Ablaufschlauch
	1	Verlängerungsrohr
	1	Verlängerungsrohr transparent
	1	Flächendüse – Zum Reinigen von großen glatten Flächen
	1	Nasssaugdüse – Zum Aufsaugen von Schmutz- oder Restwasser beim Betrieb als Nass-Sauger
	1	Fadenalgendüse – Zum Separieren und Entfernen von Fadenalgensträngen
	1	Universaldüse – Zum Absaugen von Teichschlamm, ohne den Teich-Kies mit aufzusaugen
	1	Bürstendüse: – Zum Reinigen hartnäckiger Verschmutzungen
	1	Gebrauchsanleitung
	2	Rad
	1	Festkupplung C-Storz
	1	Einlassverteiler
	1	Schmutzfangbeutel
	1	Klettband für Schmutzfangbeutel
	1	Feinfilterbeutel

Produktbeschreibung

PondoVac 5 ist ein Multifunktionssauger zum Reinigen von Gartenteich, Pool und Schwimmteich. Das Gerät eignet sich auch als Nass-Sauger im Haushalt.

Geräteaufbau

□ B	Beschreibung
1	Tragegriff
2	Transportbügel
3	Feststellschraube zum Feststellen des Transportbügels
4	Netzschalter – Gerät einschalten und ausschalten
5	Saugerkopf
6	Verschlussklammer (6 x)
7	Verpolungssicherer Steckverbinder zum Anschluss der Pumpe
8	Filterschaum – Schützt die Elektronik im Saugerkopf vor eindringenden Schmutzpartikeln
9	Filterstützkorb – Integrierter Schwimmer schützt Elektronik vor eindringendem Wasser bei Überschreiten der max. Wasserhöhe
10	Netzkabel mit Netzstecker
11	Rad (2x)
12	Ausgang (Druckstutzen) mit C-Storz-Schlauchkupplung
13	Pumpenfuß
14	Entleerungspumpe
15	Behälter
16	Adapter mit Rückschlagklappe – Die Rückschlagklappe verhindert den Wasserrücklauf über den Ablaufschlauch
17	Schmutzfangbeutel
18	Eingang (Saugstutzen)

Funktionsbeschreibung

Das Gerät saugt durch den Saugschlauch aus Gewässern Schlamm ab, der im Behälter gesammelt wird. Über den Schieber im Handgriff des Saugschlauchs lässt sich die Saugleistung regulieren.

Der Schmutzfangbeutel im Behälter des Gerätes nimmt grobe Schmutzpartikel auf und verhindert dadurch ein Verstopfen oder Blockieren der Entleerungspumpe. Bei nachlassender Saugleistung ist der Schmutzfangbeutel zu reinigen.

Die Entleerungspumpe pumpt das Schmutzwasser permanent über den Ablaufschlauch aus dem Behälter.

Der Schwimmer im Filterstützkorb schützt den Saugerkopf vor eindringendem Wasser. Für die einwandfreie Funktion ist der Filterschaum regelmäßig zu reinigen. Der Schwimmer muss sich frei bewegen lassen.

Schutzfunktion des Schwimmers:

- Bei unzulässig steigendem Schmutzwasserpegel im Behälter verschließt der Schwimmer die Ansaugöffnung im Saugerkopf und schaltet den Saugerkopf aus.
 - Gibt der Schwimmer die Ansaugöffnung innerhalb von 15 s frei, schaltet der Saugerkopf automatisch ein. Andernfalls schaltet das Gerät vollständig aus und ein Warnsignal ertönt.
 - Verschließt der Schwimmer die Ansaugöffnung innerhalb von 60 s dreimal, schaltet das Gerät vollständig aus und ein Warnsignal ertönt.
 - Erst nach Beseitigen der Störung darf das Gerät durch Aus- und Einschalten erneut in Betrieb genommen werden.

Bestimmungsgemäße Verwendung

PondoVac 5, im weiteren "Gerät" genannt, darf ausschließlich wie folgt verwendet werden:

- Zum Absaugen von Teichschlamm.
- Zum Reinigen von Teichen, Schwimmteichen und Pools.
- Nur mit Schmutzfangbeutel betreiben.
- Betrieb unter Einhaltung der technischen Daten.
- Nicht für gewerbliche oder industrielle Zwecke verwenden.

Für das Gerät gelten folgende Einschränkungen:

- Niemals ohne Wasserdurchfluss betreiben.
- Der Wasseranteil am Schmutzgut muss mindestens 20 % betragen.
- Betrieb nur mit Wasser bei einer Wassertemperatur von +4 °C ... +35 °C.
- Niemals andere Flüssigkeiten als Wasser fördern.
- Nicht als Trockensauger verwenden.
- Nicht in Verbindung mit Chemikalien, Lebensmitteln, leicht brennbaren oder explosiven Stoffen einsetzen.
- Nicht im gefüllten Zustand transportieren.

Sicherheitshinweise

Dieses Gerät kann von Kindern ab 8 Jahren und darüber sowie von Personen mit verringerten physischen, sensorischen oder mentalen Fähigkeiten oder Mangel an Erfahrung und Wissen benutzt werden, wenn sie beaufsichtigt oder bezüglich des sicheren Gebrauchs des Gerätes unterwiesen wurden und die daraus resultierenden Gefahren verstehen. Kinder dürfen nicht mit dem Gerät spielen. Reinigung und Benutzerwartung dürfen nicht von Kindern ohne Beaufsichtigung durchgeführt werden.

Gefahren durch die Kombination von Wasser und Elektrizität

- Die Kombination von Wasser und Elektrizität kann bei nicht vorschriftsmäßigem Anschluss oder unsachgemäßer Handhabung zum Tod oder zu schweren Verletzungen durch Stromschlag führen.
- Bevor Sie in das Wasser greifen, immer alle im Wasser befindlichen Geräte spannungsfrei schalten.

Elektrischer Anschluss

- Der Anschluss des Gerätes ist nur erlaubt, wenn die elektrischen Daten von Gerät und Stromversorgung übereinstimmen. Die Gerätedaten befinden sich auf dem Typenschild am Gerät, auf der Verpackung oder in dieser Anleitung.
- Das Gerät muss über eine Fehlerstrom-Schutzeinrichtung mit einem Bemessungsfehlerstrom von maximal 30 mA abgesichert sein.
- Verlängerungsleitungen und Stromverteiler (z. B. Steckdosenleisten) müssen für die Verwendung im Freien geeignet sein (spritzwassergeschützt).
- Schließen Sie das Gerät nur an einer vorschriftsmäßig installierten Steckdose an.
- Bei Fragen und Problemen wenden Sie sich an eine Elektrofachkraft.

Sicherer Betrieb

- Gerät nicht im Regen verwenden oder stehen lassen.
- Der Sicherheitsabstand des Gerätes zum Wasser muss mindestens 2 m betragen.
- Betreiben Sie das Gerät nur, wenn sich keine Personen im Wasser aufhalten!
- Bei defekten elektrischen Leitungen oder defektem Gehäuse darf das Gerät nicht betrieben werden.
- Tragen oder ziehen Sie das Gerät nicht an der elektrischen Leitung.
- Verlegen Sie Leitungen geschützt vor Beschädigungen und achten Sie darauf, dass niemand darüber fallen kann.
- Öffnen Sie das Gehäuse des Gerätes oder zugehöriger Teile nur, wenn Sie dazu in der Anleitung ausdrücklich aufgefordert werden.
- Führen Sie nur Arbeiten am Gerät durch, die in dieser Anleitung beschrieben sind. Wenden Sie sich an eine autorisierte Kundendienststelle oder im Zweifelsfall an den Hersteller, wenn sich Probleme nicht beheben lassen.
- Verwenden Sie nur Original-Ersatzteile und -Zubehör für das Gerät.
- Nehmen Sie niemals technische Änderungen am Gerät vor.

Behälter öffnen/schließen



Achtung! Gefährliche elektrische Spannung!

Mögliche Folgen: Tod oder schwere Verletzungen.

Schutzmaßnahmen: Vor Beginn der Arbeiten das Gerät vom Netz trennen.

So gehen Sie vor:

- C
1. Verschlussklammer lösen.
 - Unter die Klammer greifen, Klammer nach oben ziehen.
 2. Saugerkopf bzw. Adapterring abheben.
 - Saugerkopf und Adapterring können getrennt voneinander abgenommen werden.
 - Der Steckverbinder für die Entleerungspumpe muss nicht gelöst werden.
 3. Teile in umgekehrter Reihenfolge zusammenbauen und mit Verschlussklammern verriegeln.
 - Die Teile müssen passgenau zueinander ausgerichtet sein.
 - Die Dichtung am Adapterring muss ordnungsgemäß sitzen, damit diese beim Zusammenbau nicht beschädigt wird.

Gerät zusammenbauen

Räder montieren

So gehen Sie vor:

- D
1. Rad in Radbuchse stecken.
 2. Kraftvoll auf das Rad drücken bis es einrastet.

Ausgang montieren

Voraussetzung: Behälter ist geöffnet.

So gehen Sie vor:

- E
1. Adapter mit Rückschlagklappe auf richtigen Sitz kontrollieren.
 - Adapter muss in der Behälterwand eingerastet sein.
 2. Festkupplung C-Storz auf den Ausgang schrauben und handfest anziehen.

Eingang montieren

Voraussetzung: Behälter ist geöffnet.

So gehen Sie vor:

- F
1. Einlassverteiler in die Öffnung stecken.
 - Die Stifte am Einlassverteiler müssen durch Aussparungen der Öffnung geführt werden.
 2. Einlassverteiler festdrehen (Bajonettverschluss).
 - Die Austrittöffnung des Einlassverteilers im Behälter muss schräg nach unten ausgerichtet sein.
 3. Schmutzfangbeutel am Einlassverteiler im Behälter anbringen.
 - Der Gummizug des Schmutzfangbeutels muss in der Nut des Einlassverteilers sitzen.
 - Der Schmutzfangbeutel muss mit dem Klettband gesichert werden.

Aufstellen und Anschließen

G



Achtung! Gefährliche elektrische Spannung.

Mögliche Folgen: Tod oder schwere Verletzungen beim Betrieb elektrischer Geräte oder Installationen in oder an Gewässern.

Schutzmaßnahmen:

- Gerät mindestens in einem Abstand von 2 m zum Gewässer aufstellen.
- Einen waagerechten, festen Untergrund wählen, um ein Umkippen zu vermeiden.



Hinweis!

Das Gerät kann bis 0,5 m unterhalb des Wasserniveaus aufgestellt und betrieben werden.

Mögliche Folgen:

- Bei abgeschaltetem Gerät fließt Wasser selbsttätig durch den Behälter, wenn der Saugschlauch im Teich/Becken bleibt. Der Teich / das Becken wird entleert.

Abhilfe:

- Bei abgeschaltetem Gerät den Saugschlauch immer aus dem Becken/Teich nehmen.

Transportbügel einstellen

So gehen Sie vor:

H

1. Feststellschraube lösen.
2. Transportbügel in die gewünschte Position stellen.
3. Feststellschraube handfest anziehen.

Schläuche und Düsen anschließen

So gehen Sie vor:

I

1. Ablaufschlauch auf den Ausgang stecken und im Uhrzeigersinn drehen (Bajonetverschluss).
 - Wenn ausschließlich grobe Schmutzpartikel >1 mm (z. B. Blätter oder Haare) gesaugt werden, können Sie das Abwasser über den Feinfilterbeutel zurück in den Teich / das Becken leiten.
 - Schlammiges Wasser immer ableiten.
2. Saugschlauch auf den Eingang stecken.
3. Verlängerungsrohre und gewünschte Düse auf den Handgriff des Saugschlauchs stecken.
 - Universaldüse: Zum Absaugen von Teichschlamm, ohne den Teich-Kies mit aufzusaugen.
 - Fadenalgendüse: Zum Separieren und Entfernen von Fadenalgensträngen.
 - Bürstendüse: Zum Reinigen hartnäckiger Verschmutzungen.
 - Flächendüse: Zum Reinigen von großen glatten Flächen.
 - Nasssaugdüse: Zum Aufsaugen von Schmutz- oder Restwasser beim Betrieb als Nass-Sauger.



Hinweis!

- Je mehr Rohre verwendet werden, desto höher ist der Rohrreibungswiderstand. Dadurch verringert sich die Saugleistung.
- Das Gerät möglichst wenig über Wasserniveau aufstellen, um die Saugleistung nicht zu beeinträchtigen.

Grundsätzliche Bedingungen, die einzuhalten sind:

- Das Schmutzwasser in die Kanalisation oder so weit vom Teich entfernt ableiten, dass es nicht in den Teich zurückfließen kann.
- Netz- und Verlängerungskabel vollständig abwickeln.
 - Kabelbündel vermeiden.

Betrieb

- Gerät am Netzschalter einschalten.
- Mit dem Schieber im Handgriff des Saugschlauchs die gewünschte Saugleistung einstellen.
 - Saugleistung erhöhen: Schieber nach vorne schieben.
 - Saugleistung verringern: Schieber nach hinten schieben.
- Gerät nach jedem Einsatz reinigen.
 - Empfehlung: Vor dem Reinigen klares Wasser saugen. Schmutzpartikel werden gelöst und abtransportiert.



Hinweis!

- Gerät und Dichtungen werden übermäßig belastet, wenn das Gerät mit vollem Behälter verfahren wird.
- Behälter leeren, bevor das Gerät verfahren wird.

Störungsbeseitigung

Störung	Ursache	Abhilfe
Gerät schaltet nicht ein	Keine Netzspannung	Netzspannung einschalten
	Pumpengehäuse, Ablaufschlauch oder Rückschlagklappe verstopft	Schmutz entfernen
	Pumpe defekt	Pumpe ersetzen
	Steckverbindung des Pumpenkabels geöffnet	Steckverbindung schließen
	Feuchtigkeit in der Steckverbindung des Pumpenkabels	Steckverbindung öffnen und an der Luft trocknen lassen
Gerät lässt sich nicht einschalten, ein Warnsignal ertönt	Ablaufschlauch liegt zu hoch	Ablaufschlauch niedriger verlegen (max. 2 m über der Standfläche des Geräts)
	Zu hoher Wasserstand im Behälter. <ul style="list-style-type: none"> – Der Schwimmer im Saugerkopf hat die Ansaugöffnung länger als 15 s verschlossen. – Der Schwimmer im Saugerkopf hat die Ansaugöffnung innerhalb von 60 s dreimal verschlossen. 	Behälter reinigen. <ul style="list-style-type: none"> – Der Schwimmer muss sich frei bewegen lassen. Störung zurücksetzen: Gerät ausschalten und wieder einschalten
Am Gerät tritt Dampf aus	Bei kalter Witterung bildet sich im Gerät Kondenswasser, das in Form von Wasserdampf abgegeben wird	Normales Vorkommnis. Keine Abhilfe nötig
Das Gerät saugt nicht oder verliert an Leistung	Netzspannung fehlt	Netzspannung überprüfen
	Höhenunterschied zwischen Wasserniveau und Gerät zu groß	Gerät möglichst wenig über Wasserniveau aufstellen
	Schmutzfangbeutel ist voll	Schmutzfangbeutel leeren
	Schmutz verstopft Filterschaum, Saugrohr oder Saugschlauch	Schmutz entfernen
Geringe Saugleistung	Rücklaufklappe klemmt oder ist verschmutzt	Reinigen
	Schieber am Sauggriff geöffnet	Schieber am Sauggriff schließen
	Erhöhter Rohrreibungswiderstand	Saugleitung möglichst kurz und flach halten
Der Behälter läuft nicht leer, der Saugerkopf schaltet immer wieder aus	Saugtiefe zu groß. Ab 2 m Saugtiefe nimmt die Saugleistung konstruktionsbedingt ab	Saugtiefe verringern
	– Ablaufschlauch geknickt	Ablaufschlauch richtig verlegen.
	– Ablaufschlauch liegt zu hoch (max. 2 m höher als das Gerät)	
	– Ablaufschlauch zu lang (max. 20 m)	
	Schmutz verstopft Ablaufschlauch oder Rückschlagklappe	– Schmutz aus Ablaufschlauch entfernen – Rückschlagklappe reinigen
Entleerungspumpe ist blockiert	– Entleerungspumpe reinigen – Rückschlagklappe reinigen	

Reinigung und Wartung



Achtung! Gefährliche elektrische Spannung!

Mögliche Folgen: Tod oder schwere Verletzungen.

Schutzmaßnahmen: Vor Beginn der Arbeiten das Gerät vom Netz trennen.

Behälter reinigen

Voraussetzung: Behälter ist geöffnet.

- Schmutzfangbeutel unter fließendem Wasser reinigen.

Folgende Teile mit klarem Wasser und mit weicher Bürste reinigen:

- Einlassverteiler
- Entleerungspumpe
- Festkupplung C-Storz
 - Dichtungen, auch die der C-Schläuche regelmäßig reinigen. Verschmutzte Dichtungen unterliegen einem erhöhten Verschleiß und führen zu undichten Verbindungen.
- Behälter von innen
 - Empfehlung: Saugerkopf neben das Gerät stellen (Steckverbinder nicht öffnen), Behälter hinlegen und mit fließendem Wasser ausspülen.

Schmutzfangbeutel reinigen

Voraussetzung: Behälter ist geöffnet.

So gehen Sie vor:

J

1. Klettband am Schmutzfangbeutel lösen.
2. Gummizug des Schmutzfangbeutels vom Einlassverteiler abziehen.
3. Schmutzfangbeutel entnehmen und entleeren.
 - Den Reißverschluss öffnen, um den Schmutzfangbeutel bequem zu entleeren.
 - Reißverschluss nach dem Entleeren schließen.
4. Schmutzfangbeutel in umgekehrter Reihenfolge wieder einsetzen.
 - Der Schmutzfangbeutel muss mit dem Klettband gesichert werden.

Filterschaum reinigen

Voraussetzung: Behälter ist geöffnet.

So gehen Sie vor:

K

1. Filterabdeckung lösen (Bajonettverschluss).
2. Filterschaum abziehen und mit klarem Wasser und einer weichen Bürste reinigen.
3. Funktion des Schwimmers prüfen und ggf. reinigen.
 - Der Schwimmer muss sich leichtgängig bewegen lassen.
4. Teile in umgekehrter Reihenfolge zusammenbauen.

Rückschlagklappe reinigen

Voraussetzung: Behälter ist geöffnet.

So gehen Sie vor:

L

1. Festkupplung C-Storz abschrauben.
2. Adapter seitlich wegdrehen.
3. Adapter abschrauben
4. Rückschlagklappe herausnehmen.
5. Alle Teile mit klarem Wasser und einer weichen Bürste reinigen.
6. Teile in umgekehrter Reihenfolge wieder zusammenbauen.
 - Wichtig: Die Rückschlagklappe muss so eingelegt werden, dass sich die Klappe in Richtung Ausgang öffnet.

Pumpe ausbauen/reinigen

Voraussetzung: Behälter ist geöffnet.

So gehen Sie vor:

- M
- 1. Steckverbindung aufschrauben und auseinanderziehen.
 - Geöffnete Steckverbindung vor eindringender Feuchtigkeit schützen.
- 2. Festkupplung C-Storz abschrauben.
- 3. Adapter seitlich wegdrehen.
- 4. Transportsicherung entfernen.
- 5. Haltebügel mit der Lasche vorsichtig aufbiegen, um die Verriegelung zu lösen.
- 6. Entleerungspumpe herausnehmen und reinigen oder bei Defekt austauschen.
- 7. Entleerungspumpe reinigen:
 - Schrauben am Pumpengehäuse herausdrehen und das Schutzgitter abnehmen.
 - Schutzgitter und Pumpengehäuse von innen und außen mit klarem Wasser und weicher Bürste reinigen.
 - Laufeinheit von Verschmutzungen befreien. Um alle verschmutzten Stellen zu erreichen, Laufeinheit von Hand drehen.
- 8. Teile in umgekehrter Reihenfolge wieder zusammenbauen.
 - Die Transportsicherung muss nur montiert werden, wenn das Gerät versandt oder liegend transportiert wird.

Verschleißteile

Folgende Komponenten sind Verschleißteile und unterliegen nicht der Gewährleistung:

- Filterschaum
- Schmutzfangbeutel
- Dichtungen
- Räder
- Rückschlagklappe
- Laufeinheit

Lagern/Überwintern

- Gerät so weit wie möglich entleeren, eine gründliche Reinigung durchführen und auf Schäden überprüfen.
- Sämtliche Schläuche, Rohrleitungen und Anschlüsse soweit wie möglich entleeren.
- Gerät trocken und frostfrei lagern.

Entsorgung







Dieses Gerät darf nicht als Hausmüll entsorgt werden! Nutzen Sie bitte das dafür vorgesehene Rücknahmesystem. Machen Sie das Gerät vorher durch Abschneiden der Kabel unbrauchbar.

Technische Daten

Bemessungsspannung		V AC	230
Netzfrequenz		Hz	50
Maximale Leistungsaufnahme		W	2600
Länge Netzkabel		m	7,50
Zulässige Wassertemperatur		°C	+4 ... +35
Gewicht		kg	27
Abmessungen	L × B × H	mm	435 × 395 × 670
Entleerungspumpe	Maximale Förderleistung	l/min	233
	Maximale Förderhöhe	m	11
Saugerkopf	Maximale Förderleistung	l/min	133
	Maximale Förderhöhe (Eintauchtiefe Saugschlauch)	m	2,50
Ausgang	Anschluss		C-Storz 2"
	Maximale Länge Ablaufschlauch	m	20

Symbole auf dem Gerät

<p>IP 68 </p>	<p>Entleerungspumpe: Staubdicht. Wasserdicht bis 1 m Tiefe.</p>
<p>IP X4</p>	<p>Sauger: Schutz gegen das Eindringen von Spritzwasser.</p>
<p></p>	<p>Nicht mit normalem Hausmüll entsorgen.</p>
<p> </p>	<p>Achtung! Lesen Sie die Gebrauchsanleitung.</p>

Translation of the original Operating Instructions

Information about these operating instructions

Welcome to OASE Living Water. You made a good choice with the purchase of this product **PondoVac 5**. Prior to commissioning the unit, please read the instructions of use carefully and fully familiarise yourself with the unit. Ensure that all work on and with this unit is only carried out in accordance with these instructions. Adhere to the safety information for the correct and safe use of the unit. Keep these instructions in a safe place! Please also hand over the instructions when passing the unit on to a new owner.

Symbols used in these instructions

The symbols used in this operating manual have the following meanings:

 **Risk of injury to persons due to dangerous electrical voltage**
This symbol indicates an imminent danger, which can lead to death or severe injuries if the appropriate measures are not taken.

 **Risk of personal injury caused by a general source of danger**
This symbol indicates an imminent danger, which can lead to death or severe injuries if the appropriate measures are not taken.

 Important information for trouble-free operation.

A Reference to one or more figures. In this example: Reference to Fig. A.

→ Reference to another section.

Scope of delivery

The parts included in the scope of delivery are inside the container and have to be removed first!

<input type="checkbox"/> A	Quantity	Description
1	1	Multi-purpose vacuum cleaner PondoVac 5
2	1	Suction hose with handle
3	1	Discharge hose
4	1	Extension tube
5	1	Extension tube, transparent
6	1	Surface cleaning nozzle – For cleaning large, smooth surfaces
7	1	Wet suction nozzle – For removing dirty or residual water for operation as a wet vacuum cleaner
8	1	Algae nozzle – For separating and removing string algae
9	1	Universal nozzle – For removing pond sludge without vacuuming up the pond gravel
10	1	Brush nozzle: – For removing stubborn dirt
11	1	Operating instructions
12	2	Wheel
13	1	Storz coupling type C
14	1	Intake distributor
15	1	Debris collection bag
16	1	Velcro tape for debris collection bag
17	1	Fine filter bag

Product Description

PondoVac 5 is a multi-purpose vacuum cleaner for cleaning garden ponds, pools and swimming ponds. It is also suitable for use as a wet vacuum cleaner in the home.

Unit configuration

<input type="checkbox"/> B	Description
1	Transport handle
2	Transport brace
3	Locking screw for fastening the transport brace
4	Power switch – For switching the vacuum cleaner on and off
5	Vacuum head
6	Locking clips (6 ×)
7	Plug connector (designed to prevent misconnection) for connecting the pump
8	Foam filter – Protects the electronics in the vacuum head from the ingress of dirt particles.
9	Filter support basket – The integrated float protects the electronics from the ingress of water if the maximum water level is exceeded.
10	Power cable with power plug
11	Wheel (2×)
12	Outlet (pressure socket) with Storz coupling type C
13	Pump base
14	Discharge pump
15	Tank
16	Adapter with non-return valve – The non-return valve prevents water running back via the discharge hose.
17	Debris collection bag
18	Inlet (suction socket)

Function description

The vacuum cleaner is used for removing sludge from ponds/pools via the suction hose and collecting it in the tank. The suction power can be regulated with the slide in the suction hose handle.

The debris collection bag in the vacuum cleaner tank collects coarse particles, thereby preventing the discharge pump from becoming clogged. Should the suction capacity decrease, it is necessary to clean the debris collection bag.

The discharge pump continuously pumps the dirty water out of the tank via the discharge hose.

The float in the filter support basket protects the vacuum head from the ingress of water. Clean the foam filter regularly to ensure perfect function of the vacuum cleaner. Ensure that the float can move freely.

Protective function of the float:

- If the dirty water level in the tank rises inadmissibly, the float closes the intake in the vacuum head and switches the vacuum head off.
 - If the float unblocks the intake within 15 s, the vacuum head will switch on automatically. Otherwise the vacuum cleaner will switch off completely and a warning signal will sound.
 - If the float closes the intake three times within 60 s, the vacuum cleaner will switch off completely and a warning signal will sound.
 - The vacuum cleaner may only be restarted by switching it off and on after remedy of the malfunction.

Intended use

PondoVac 5, referred to in the following as "unit", may only be used as specified in the following:

- For pond sludge removal.
- For cleaning ponds, swimming ponds and pools.
- Only operate the vacuum cleaner with the debris collection bag in place.
- Operation under observance of the technical data.
- Do not use for commercial or industrial purposes.

The following restrictions apply to the unit:

- Never run the unit without water.
- The debris/dirt must contain at least 20 % water.
- Only operate with water at a water temperature of +4 °C to +35 °C.
- Never use the unit to convey fluids other than water.
- Do not use as a dry vacuum cleaner.
- Do not use in conjunction with chemicals, foodstuff, easily flammable or explosive substances.
- Do not transport the vacuum cleaner when it is filled.

Safety information

This unit can be used by children from the age of 8 and by persons with physical, sensory or mental impairments or lack of experience and knowledge, as long as they are supervised or instructed on how to use the unit safely and are able to understand the potential hazards. Do not allow children to play with the unit. Do not allow children to clean or maintain the unit without close supervision.

Hazards encountered by the combination of water and electricity

- The combination of water and electricity can lead to death or severe injury from electrocution, if the unit is incorrectly connected or misused.
- Prior to reaching into the water, always switch off the mains voltage to all units used in the water.

Electrical connection

- The device may only be connected if the electrical data of the device and the power supply coincide. The device data is to be found on the device type plate, on the packaging or in this manual.
- Ensure that the unit is fused for a rated fault current of max. 30 mA by means of a fault current protection device.
- Extension cables and power distributors (e. g. outlet strips) must be suitable for outdoor use.
- Only plug the unit into a correctly fitted socket.
- For your own safety, please consult a qualified electrician.

Safe operation

- Do not operate or leave the unit in the rain.
- Minimum safety distance between the unit and the water: 2 m.
- Only operate the unit if no persons are in the water!
- Never operate the unit if either the electrical cables or the housing are defective!
- Do not carry or pull the unit by its electrical cable.
- Route cords/hoses/lines in a way that they are protected against damage, and ensure that they do not present a tripping obstacle.
- Only open the unit housing or its attendant components, when this is explicitly required in the operating instructions.
- Only execute work on the unit that is described in this manual. If problems cannot be overcome, please contact an authorised customer service point or, when in doubt, the manufacturer.
- Only use original spare parts and accessories for the unit.
- Never carry out technical modifications to the unit.

Opening/closing the tank



Attention! Dangerous electrical voltage!

Possible consequences: Death or severe injury.

Protective measures: Prior to commencing work, disconnect the unit from the mains.

How to proceed:

C

1. Release the locking clips.
 - To do this, grip the clips from underneath and pull upwards.
2. Lift off the vacuum head and the adapter ring.
 - The vacuum head and adapter ring can be removed separately.
 - The plug connector for the discharge pump does not need to be disconnected.
3. Assemble the parts in the reverse order and fasten with the locking clips.
 - Ensure that the parts are precisely aligned in relation to each other.
 - Ensure that the seal on the adapter ring is correctly seated so that it is not damaged during assembly.

Assembling the vacuum cleaner

Fitting the wheels

How to proceed:

D

1. Insert the wheel into the wheel bush.
2. Firmly push the wheel until it locks into place.

Fitting the outlet

Prerequisite: The tank is open.

How to proceed:

E

1. Check the correct seating of the adapter with non-return valve.
 - Ensure that the adapter is locked into place in the tank wall.
2. Screw the Storz coupling type C onto the outlet and hand-tighten.

Fitting the inlet

Prerequisite: The tank is open.

How to proceed:

F

1. Insert the intake distributor into the opening.
 - Guide the pins on the intake distributor through the notches of the opening.
2. Twist the intake distributor to lock it into place (bayonet closure).
 - Ensure that the outlet of the intake distributor in the tank is angled downwards.
3. Fit the debris collection bag onto the intake distributor in the tank.
 - Ensure that the elastic of the debris collection bag is seated in the groove of the intake distributor.
 - Secure the debris collection bag with the Velcro tape.

Installation and connection

G



Attention! Dangerous electrical voltage.

Possible consequences: Death or serious injuries due to operation of electrical units or installations in or near ponds/pools.

Protective measures:

- Set up the unit at least 2 m away from the pond/pool.
- Ensure that the ground under the unit is firm and horizontal so that the unit cannot tip over.



Note!

The vacuum cleaner can be set up and operated in a position that is up to 0.5 m lower than the water level.

Possible consequences:

- When the vacuum cleaner is switched off, the water will automatically flow through the tank while the suction hose remains in the pond/pool. The pond/pool will be emptied.

Remedy:

- Always take the suction hose out of the pond/pool when the vacuum cleaner is switched off.

Adjusting the transport brace

How to proceed:

H

1. Undo the locking screw.
2. Move the transport brace into the desired position.
3. Hand-tighten the locking screw.

Connecting the hoses and nozzles

How to proceed:

I

1. Attach the discharge hose to the outlet and twist it clockwise (bayonet closure).
 - If only coarse dirt particles >1 mm (e.g. leaves or hair) are to be removed, you can allow the waste water to flow back into the pond / pool via the fine filter bag.
 - Do not allow muddy water to flow back into the pond / pool.
2. Attach the suction hose to the inlet.
3. Fit extension tubes and the desired nozzle to the suction hose with handle.
 - Universal nozzle: For removing pond sludge without vacuuming up the pond gravel.
 - Algae nozzle: For separating and removing string algae.
 - Brush nozzle: For removing stubborn dirt.
 - Surface cleaning nozzle: For cleaning large, smooth surfaces.
 - Wet suction nozzle: For removing dirty or residual water for operation as a wet vacuum cleaner



Note!

- The more tubes that are used, the higher the tube frictional resistance. This leads to a reduction of the suction capacity.
- Set up the vacuum cleaner on ground that is not much higher than the water level so as not to impair the suction capacity.

The following conditions must be met:

- Allow the dirty water to drain out into a drain or far enough away from the pond to ensure that it cannot flow back into the pond.
- Completely unwind the power and extension cable.
 - Ensure that the cables are not bundled together or coiled up.

Operation

- Switch on the vacuum cleaner at the power switch.
- The suction power can be adjusted with the slide in the suction hose handle.
 - To increase the suction: Move the slide forwards.
 - To reduce the suction: Move the slide backwards.
- Clean the vacuum cleaner after each use.
 - Recommendation: Vacuum up clean water before cleaning. This will wash out the dirt particles.



Note!

The vacuum cleaner and seals will be subjected to excessive strain if the vacuum cleaner is moved when the tank is full.

- Empty the tank before moving the vacuum cleaner.

Remedy of faults

Malfunction	Cause	Remedy
The unit does not switch on	No mains voltage	Switch on mains voltage
	Pump housing, discharge hose or non-return valve clogged.	Remove dirt
	Defective pump	Replace the pump.
	Plug connector of the pump cable open	Close the plug connector.
	Moisture in the plug connector of the pump cable	Open the plug connector and allow it to dry.
	Discharge hose is too high up.	Route the discharge hose in a lower position (max. 2 m above the base of the unit)
The unit cannot be switched on, a warning signal has sounded.	The water level in the tank is too high. <ul style="list-style-type: none"> – The float in the vacuum head has closed the intake for longer than 15 s. – The float in the vacuum head has closed the intake three times within 60 s. 	Clean the tank. <ul style="list-style-type: none"> – Ensure that the float can move freely. To reset the malfunction: Switch off the unit and then switch it on again.
	In cold weather condensate forms in the unit, which is released in the form of water vapour.	This is normal. No remedy necessary
Water vapour is escaping from the unit.	In cold weather condensate forms in the unit, which is released in the form of water vapour.	This is normal. No remedy necessary
No suction or reduction in suction	No mains voltage	Check the mains voltage.
	Excessive height difference between water level and unit	Set up the vacuum cleaner on ground that is not much higher than the water level.
	Debris collection bag is full.	Empty the debris collection bag.
	Dirt clogging the foam filter, suction tube or suction hose	Remove dirt.
	Non-return valve jammed or soiled	Clean
Low suction capacity	Slide on the suction handle is open.	Close the slide on the suction handle.
	Increased tube friction resistance	Keep the suction hose as short and flat as possible.
	Excessive suction depth Due to the design the suction capacity reduces from a suction depth of 2 m.	Reduce the suction depth
The tank is not emptying, the vacuum head keeps switching off.	– Discharge hose kinked – The discharge hose is too high (max. 2 m higher than the unit). – The discharge hose is too long (max. 20 m).	Route the discharge hose correctly.
	Discharge hose or non-return valve clogged with dirt	– Remove dirt from the discharge hose. – Clean the non-return valve.
	The discharge pump is clogged.	– Clean the discharge pump. – Clean the non-return valve.

Maintenance and cleaning



Attention! Dangerous electrical voltage!

Possible consequences: Death or severe injury.

Protective measures: Prior to commencing work, disconnect the unit from the mains.

Cleaning the container

Prerequisite: The tank is open.

- Clean the debris collection bag under running water.

Clean the following parts with clean water and a soft brush:

- Intake distributor
- Discharge pump
- Storz coupling type C
 - Regularly clean seals, including that of the Storz coupling type C hoses. Soiled seals are subject to increased wear, leading to leaks.
- Inside of the tank
 - Recommendation: Place the vacuum head next to the unit (do not open the plug connectors), lay the tank on the ground and rinse out with running water.

Cleaning the debris collection bag

Prerequisite: The tank is open.

How to proceed:

J

1. Release the Velcro tape of the debris collection bag.
2. Pull the elastic of the debris collection bag from the intake distributor.
3. Remove and empty the debris collection bag.
 - Undo the zip on the debris collection bag to facilitate emptying.
 - Close the zip after emptying.
4. Refit the debris collection bag in the reverse order.
 - Secure the debris collection bag with the Velcro tape.

Cleaning the foam filter

Prerequisite: The tank is open.

How to proceed:

K

1. Release the filter cover (bayonet closure).
2. Pull off the foam filter and clean with clean water and a soft brush.
3. Check the function of the float and clean if necessary.
 - Ensure that the float can move freely and easily.
4. Assemble the parts in the reverse order.

Cleaning the non-return valve

Prerequisite: The tank is open.

How to proceed:

L

1. Unscrew the Storz coupling type C.
2. Turn the adapter away to the side.
3. Unscrew the adapter.
4. Remove the non-return valve.
5. Clean all parts with clean water and a soft brush.
6. Reassemble the parts in the reverse order.
 - Important: Ensure that the non-return valve is inserted such that the valve opens in the direction of the outlet.

Removing/cleaning the pump

Prerequisite: The tank is open.

How to proceed:

M

1. Unscrew the plug connection and pull apart.
 - Protect the open plug connection from moisture.
2. Unscrew the Storz coupling type C.
3. Turn the adapter away to the side.
4. Remove the transport protection.
5. Carefully bend open the retaining brace with the tab to release.
6. Remove the discharge pump and clean or replace if defective.
7. Cleaning the discharge pump:
 - Undo the screws on the pump casing and remove the protection grid.
 - Clean the protection grid and pump casing on the inside and outside with clear water and a soft brush.
 - Remove soiling from the impeller unit, turning the impeller unit by hand to access all soiled points.
8. Reassemble the parts in the reverse order.
 - The transport protection only needs to be fitted for shipping or horizontal transport of the unit.

Wear parts

The following components are wear parts and are excluded from the warranty:

- Foam filter
- Debris collection bag
- Seals
- Wheels
- Non-return valve
- Impeller unit

Storage/Over-wintering

- Drain the unit as far as possible, clean thoroughly and check for damage.
- Empty all hoses, pipes and connections as far as possible.
- Store the unit in a dry and frost-free place.

Disposal







Do not dispose of this unit with domestic waste! For disposal purposes, please use the return system provided. Disable the unit beforehand by cutting off the cables.

Technical data

Rated voltage		V AC	230
Mains frequency		Hz	50
Max. power consumption		W	2600
Length of power cable		m	7.50
Permissible water temperature		°C	+4 ... +35
Weight		kg	27
Dimensions	L × W × H	mm	435 × 395 × 670
Discharge pump	Max. delivery rate	l/min	233
	Maximum head height	m	11
Vacuum head	Max. delivery rate	l/min	133
	Maximum head height (max. submersion depth of suction hose)	m	2.50
Output	Connection		2" Storz coupling type C
	Max. length of discharge hose	m	20

Symbols on the unit

<p>IP 68 </p>	<p>Discharge pump: Dust-tight. Watertight to 1 m depth.</p>
<p>IP X4</p>	<p>Vacuum: Protection against the ingress of splash water.</p>
<p></p>	<p>Do not dispose of with household waste.</p>
<p> </p>	<p>Attention! Read the operating instructions.</p>

Traduction de la notice d'emploi originale

Remarques relatives à cette notice d'emploi

Bienvenue chez OASE Living Water. Avec l'acquisition du produit, **PondoVac 5** vous avez fait le bon choix. Avant la première utilisation de l'appareil, lire attentivement cette notice d'emploi et se familiariser avec l'appareil. Tous les travaux effectués avec et sur cet appareil devront être exécutés conformément aux directives ci-jointes. Respecter impérativement les consignes de sécurité relatives à une utilisation correcte et en toute sécurité. Conserver soigneusement cette notice d'emploi. Lors d'un changement de propriétaire, prière de transmettre également cette notice d'emploi.

Symboles dans cette notice d'emploi

Les symboles utilisés dans cette notice d'emploi ont les significations suivantes :



Risque de dommages aux personnes dû à une tension électrique dangereuse

Le symbole attire l'attention sur un danger directement imminent pouvant entraîner la mort ou des blessures graves si les mesures correspondantes ne sont pas prises.



Risque de dommages aux personnes dû à une source de danger générale

Le symbole attire l'attention sur un danger directement imminent pouvant entraîner la mort ou des blessures graves si les mesures correspondantes ne sont pas prises.



Consigne importante pour un fonctionnement exempt de dérangement.

A Renvoi à une ou à plusieurs illustrations. Pour cet exemple : renvoi à l'illustration A.

→ Renvoi à une autre section.

Pièces faisant partie de la livraison

Toutes les pièces faisant partie de la livraison se trouvent dans le récipient et doivent en être retirées !

<input type="checkbox"/> A	Nombre	Description
	1	Aspirateur multifonctions PONDovac 5
	1	Tuyau d'aspiration avec poignée
	1	Tuyau d'écoulement
	1	Tuyau de rallonge
	1	Tube de rallonge transparent
	1	Suceur pour surface – Pour le nettoyage de grandes surfaces lisses.
	1	Suceur pour liquide – Pour l'aspiration de saleté ou de résidus d'eau en mode aspirateur pour eau
	1	Suceur pour algues filamenteuses – Pour la séparation et l'élimination d'amas d'algues filamenteuses
	1	Suceur universel – Pour l'aspiration de vase de bassin sans aspirer le gravier du bassin
	1	Suceur à brosse : – Pour le nettoyage d'impuretés tenaces.
	1	Notice d'emploi
	2	Roue
	1	raccord fixe STORZ C
	1	Distributeur d'aspiration
	1	Sac de récupération d'impuretés
	1	Bande velcro pour sac de récupération d'impuretés
	1	Sac de filtre fin

Description du produit

PondoVac 5 est un aspirateur multifonctions pour le nettoyage de bassins de jardin, piscines et piscines naturelles. L'appareil peut également être utilisé comme aspirateur pour eau dans la maison.

Structure de l'appareil

□ B	Description
1	Poignée
2	Poignée de transport
3	Fis de fixation pour maintenant la poignée de transport
4	Interrupteur secteur – Connecter et déconnecter l'appareil
5	Bloc aspirateur
6	Pincettes de fermeture (6 ×)
7	Cosses polarisées pour le raccordement de la pompe
8	Mousse filtrante – Protège le système électronique du bloc aspirateur contre les particules qui s'infiltrent
9	Corbeille de filtre – Un flotteur intégré protège le système électronique contre l'eau qui s'infiltre en cas de dépassement de la hauteur d'eau max.
10	Câble secteur avec fiche secteur
11	Roue (2 ×)
12	Sortie (culotte) avec raccord de tuyau STORZ C
13	Pied de la pompe
14	Pompe de vidage
15	Réservoir
16	Adaptateur avec clapet anti-retour – Le clapet anti-retour permet d'éviter le retour d'eau par le tuyau d'écoulement
17	Sac de récupération d'impuretés
18	Entrée (suceur)

Description des fonctions

Par le biais du tuyau flexible d'aspiration, l'appareil aspire la boue des milieux aquatiques laquelle est collectée dans le réservoir. Le coulisseau dans la poignée du tuyau d'aspiration permet de régler la puissance d'aspiration.

Le sac de récupération d'impuretés contenu dans le réservoir collecte les particules de saleté grossière et évite un bouchage ou un blocage de la pompe de vidage. Si la puissance d'aspiration diminue, il faut nettoyer le sac de récupération d'impuretés.

La pompe de vidage pompe l'eau usée du réservoir par le tuyau d'écoulement, en permanence.

Le flotteur dans la corbeille de filtre protège le bloc aspirateur de l'infiltration d'eau. Pour un fonctionnement optimal, la mousse filtrante doit être nettoyée régulièrement. Le flotteur doit pouvoir se laisser déplacer librement.

Fonction de protection du flotteur :

- Si le niveau d'eau usée dans le réservoir augmente de manière non conforme, le flotteur ferme l'ouverture d'aspiration du bloc aspirateur et éteint celui-ci.
 - Si le flotteur relâche l'ouverture d'aspiration dans les 15 secondes, le bloc aspirateur se rallume automatiquement. Dans le cas contraire, l'appareil s'éteint automatiquement et émet un signal d'alarme.
 - Si le flotteur ferme l'ouverture d'aspiration trois fois dans une période de 60 secondes, le bloc aspirateur se rallume automatiquement.
 - Ce n'est qu'une fois le problème corrigé que l'appareil peut être remis en route grâce au bouton marche/arrêt.

Utilisation conforme à la finalité

PondoVac 5, appelé par la suite «appareil», doit être utilisé exclusivement comme suit :

- Pour aspirer la vase de bassin.
- Pour le nettoyage des étangs, des piscines naturelles et des piscines.
- N'utiliser l'appareil qu'avec le sac de récupération d'impuretés.
- Exploitation dans le respect des données techniques.
- Ne pas utiliser à des fins commerciales ou industrielles.

Les restrictions suivantes sont valables pour l'appareil :

- Ne jamais utiliser sans débit d'eau.
- La part d'eau dans la saleté traitée doit être d'au moins 20 %.
- A utiliser uniquement avec de l'eau à une température entre +4 °C et +35 °C.
- Ne jamais refouler des liquides autres que de l'eau.
- A ne pas utiliser comme aspirateur de poussières.
- Ne pas utiliser en relation avec des produits chimiques, des produits alimentaires, des matériaux facilement inflammables ou explosifs.
- Ne pas transporter plein.

Consignes de sécurité

Attention :

Dans le cas où cet appareil serait utilisé par des mineurs de moins de 8 ans ainsi que par des personnes souffrant d'un handicap mental ou plus généralement par des personnes manquant d'expérience, un adulte averti devra être présent, qui renseignera le mineur ou la personne fragilisée concernée sur le bon emploi de ce matériel. Les enfants ne doivent pas jouer avec cet appareil. Ne pas laisser un enfant sans surveillance pour le nettoyage ou l'entretien.

Dangers dus à la combinaison d'eau et d'électricité

- La combinaison d'eau et d'électricité peut entraîner des blessures graves ou la mort par électrocution en présence de raccords non conformes ou d'une utilisation inappropriée.
- Toujours mettre hors tension tous les appareils se trouvant dans l'eau avant tout contact avec l'eau.

Raccordement électrique

- Le raccordement de l'appareil est autorisé uniquement lorsque les caractéristiques électriques de l'appareil et de l'alimentation électrique correspondent. Les caractéristiques de l'appareil sont indiquées sur la plaque signalétique de l'appareil, sur l'emballage ou dans cette notice d'emploi.
- Veiller à ce que l'appareil soit absolument protégé par fusible par le biais d'une protection différentielle avec un courant assigné de 30 mA maximum.
- Les câbles de rallonge et le distributeur de courant (par ex. blocs multiprises) doivent être conçus pour une utilisation en extérieur (protégé contre les projections d'eau).
- Raccorder l'appareil uniquement à une prise installée conformément à la réglementation.
- En cas de questions et de problèmes, prière de vous adresser à un technicien électricien.

Exploitation sécurisée

- Ne pas utiliser ou laisser l'appareil sous la pluie.
- La distance de sécurité entre l'appareil et la pièce d'eau doit être d'au moins 2 m.
- Ne pas utiliser l'appareil lorsque des personnes se trouvent dans l'eau !
- En cas de lignes électriques défectueuses ou de carter défectueux, il est interdit d'exploiter l'appareil.
- Ni porter, ni tirer l'appareil par le câble électrique.
- Poser les câbles de manière à ce qu'ils soient protégés contre d'éventuels endommagements et veiller à ce que personne ne puisse trébucher.
- Ouvrir le carter de l'appareil ou des éléments s'y rapportant uniquement si cela est expressément sollicité dans la notice d'emploi.
- Exécuter des travaux sur l'appareil uniquement si ces derniers sont décrits dans la notice d'emploi. S'il est impossible de remédier aux problèmes, contacter le SAV agréé ou en cas de doute le constructeur.
- N'utiliser que des pièces de rechange et des accessoires d'origine pour l'appareil.
- Ne jamais procéder à des modifications techniques sur l'appareil.

Ouvrir/fermer le réservoir



Attention ! Tension électrique dangereuse !

Conséquences possibles : mort ou blessures graves.

Mesures préventives : Avant tout travail, couper l'appareil du réseau électrique !

Voici comment procéder :

- C
- Desserrer la pince de fermeture.
 - Saisir la pince par le dessous puis la tirer vers le haut.
 - Lever le bloc aspirateur ou la bague d'adaptation.
 - Le bloc aspirateur et la bague d'adaptation peuvent être extraits séparément l'un de l'autre.
 - La cosse destinée à la pompe de vidage ne doit pas être desserrée.
 - Remonter les pièces en suivant l'ordre inverse, puis verrouiller le tout avec la pince de fermeture.
 - Les ouvertures doivent être alignées ensemble correctement.
 - Le joint sur la bague d'adaptation doit être bien en place afin qu'il ne soient pas endommagé lors de l'assemblage.

Assemblage de l'appareil

Montage des roues

Voici comment procéder :

- D
- Insérer la roue dans la boîte d'essieu.
 - Appuyer fermement sur la roue jusqu'à ce qu'elle s'enclenche.

Montage de la sortie

Prérequis : Le réservoir est ouvert.

Voici comment procéder :

- E
- Contrôler que l'adaptateur avec clapet anti-retour est bien en place sur la tête de l'appareil.
 - L'adaptateur doit être enclenché contre la paroi du réservoir.
 - Visser le raccord fixe STORZ C sur la sortie et le serrer à la main.

Montage de l'entrée

Prérequis : Le réservoir est ouvert.

Voici comment procéder :

- F
- Brancher le distributeur d'aspiration dans l'ouverture.
 - Les pointes sur le distributeur d'aspiration doivent être introduites dans les encoches de l'ouverture.
 - Tourner fermement le distributeur d'aspiration (emboîtement à baïonnette).
 - L'ouverture d'évacuation du distributeur d'aspiration dans le réservoir doit être inclinée vers le bas.
 - Mettre en place le sac de récupération d'impuretés sur le distributeur d'aspiration, dans le réservoir.
 - La bande élastique du sac de récupération d'impureté doit être inséré dans la fente du distributeur d'aspiration.
 - Le sac de récupération d'impuretés doit être installé de manière à ce que la bande élastique soit sécurisée.

Mis en place et raccordement

G



Attention ! Tension électrique dangereuse.

Conséquences possibles : mort ou blessures graves découlant du fonctionnement d'appareils électriques ou d'installations dans ou à côté des milieux aquatiques.

Mesures préventives :

- Placer l'appareil à 2 m des milieux aquatiques.
- Choisir un sol horizontal et solide pour éviter tout risque de basculement.



Remarque !

L'appareil peut être déposé et utilisé à 0,5 cm sous le niveau de l'eau.

Conséquences possibles :

- Lorsque l'appareil est déconnecté, l'eau s'écoule automatiquement par le réservoir, si le tuyau d'aspiration reste dans l'étang/le bassin. L'étang / le bassin se vide.

Remède :

- Lorsque l'appareil est éteint, toujours retirer le tuyau d'aspiration de l'étang/le bassin.

Réglage de la poignée de transport

Voici comment procéder :

H

1. Desserrer la vis de fixation.
2. Mettre la poignée de transport dans la position souhaitée.
3. Serrer la vis de fixation à la main.

Raccorder les tuyaux et suceurs

Voici comment procéder :

I

1. Débrancher le tuyau flexible d'écoulement de la sortie et le tourner dans le sens horaire (emboîtement à baïonnette).
 - Si seules des particules de saleté grossières > 1 mm (par ex. feuilles ou cheveux) sont aspirées, vous pouvez rediriger l'eau d'évacuation vers l'étang / le bassin via le sac de filtre fin.
 - Toujours dévier l'eau boueuse.
2. Brancher le tuyau d'aspiration à l'entrée.
3. Raccorder le suceur voulu et le tube de rallonge à la poignée du tuyau d'aspiration.
 - Suceur universel : Pour l'aspiration de vase de bassin sans aspirer le gravier du bassin.
 - Suceur pour algues filamenteuses : Pour la séparation et l'élimination d'amas d'algues filamenteuses.
 - Suceur à brosse : pour le nettoyage d'impuretés tenaces.
 - Suceur pour surface : Pour le nettoyage de grandes surfaces lisses.
 - Suceur pour liquide : Pour l'aspiration de saleté ou de résidus d'eau en mode aspirateur pour eau.



Remarque !

- Plus on utilise de tubes, plus élevée sera la résistance due au frottement dans le tube. La puissance d'aspiration s'en trouve ainsi diminuée.
- Placer l'appareil un peu en dessous du niveau de l'eau, pour éviter toute réduction de la puissance d'aspiration.

Ci-après, les conditions fondamentales à respecter :

- Laisser l'eau usée s'écouler dans les canalisation ou le plus loin possible du bassin pour éviter absolument son retour dans l'étang.
- Dérouler complètement le câble secteur et le câble d'allonge.
 - Éviter tout faisceau de câbles.

Exploitation

- Allumer l'interrupteur.
- Le coulisseau dans la poignée du tuyau d'aspiration permet de régler la puissance d'aspiration souhaitée.
 - Augmenter la puissance d'aspiration : Glisser le coulisseau vers l'avant.
 - Réduire la puissance d'aspiration : Glisser le coulisseau vers l'arrière.
- Nettoyer l'appareil après chaque usage.
 - Conseil : Aspirer de l'eau propre avant le nettoyage. Les particules de salissures se détachent et sont évacuées.



Remarque !

L'appareil et les joints sont surchargés lorsque l'appareil est déplacé alors que le réservoir est rempli.

- Vider le réservoir avant de déplacer l'appareil.

Élimination des dérangements

Défaut	Cause	Remède
L'appareil ne se met pas en service	Aucune tension de réseau	Mettre la tension de réseau en circuit
	Carter de pompe, tuyau d'écoulement ou clapet anti-retour bloqué	Retirer la saleté
	La pompe est défectueuse	Remplacer la pompe
	Prise du câble de pompe ouvert	Fermer la prise
	Humidité dans la prise du câble de pompe	Ouvrir la prise et la laisser sécher à l'air
L'appareil ne se laisse pas démarrer, un signal d'alarme retentit	Le tuyau d'écoulement est trop haut	Poser le tuyau d'écoulement plus bas (max. 2 m sous la hauteur de l'appareil)
	Niveau d'eau trop important dans le réservoir <ul style="list-style-type: none"> – Le flotteur dans le bloc aspirateur a fermé l'ouverture d'aspiration pendant plus de 15 s. – Le flotteur dans le bloc aspirateur a fermé l'ouverture d'aspiration trois fois pendant une période de 60 s. 	Nettoyer le récipient. <ul style="list-style-type: none"> – Le flotteur doit pouvoir se laisser déplacer librement. Réinitialiser la panne : Mettre l'appareil hors circuit et le remettre en marche
De la vapeur sort de l'appareil	Par temps froid, de l'eau de condensation se forme dans l'appareil, ce qui se traduit par de la vapeur d'eau	Situation normale. Aucun remède nécessaire
L'appareil n'aspire pas ou perd de la puissance	La tension secteur manque	Vérifier la tension secteur
	La différence de hauteur entre la surface de l'eau et l'appareil est trop importante	Placer l'appareil un peu en dessous du niveau de l'eau
	Le sac de récupération d'impuretés est plein	Vider le sac de récupération d'impuretés
	De la saleté obstrue la mousse filtrante, le tube d'aspiration ou le tuyau flexible d'aspiration	Retirer la saleté
	La sonde de niveau se coince ou est encrassée	La nettoyer
Faible puissance d'aspiration	Le coulisseau au niveau de la poignée d'aspiration est ouvert	Fermer le coulisseau au niveau de la poignée d'aspiration
	Résistance de frottement du tuyau accrue	Maintenir si possible la conduite d'aspiration courte et à plat
	Profondeur d'aspiration trop importante. À partir d'une profondeur d'aspiration de 2 m, la puissance d'aspiration diminue pour des raisons de construction	Réduire la profondeur d'aspiration
Le récipient collecteur ne se vide pas et l'appareil n'aspire pas	<ul style="list-style-type: none"> – Tuyau d'écoulement plié – Le tuyau d'écoulement est trop haut (max. 2 m plus haut que l'appareil) – Le tuyau d'écoulement est trop long (max. 20 m) 	Installer correctement le tuyau.
	De la saleté obstrue le tuyau d'écoulement ou le clapet anti-retour.	<ul style="list-style-type: none"> – Retirer la saleté se trouvant dans le tuyau d'écoulement – Nettoyage du clapet anti-retour
	La pompe de vidage est bloquée	<ul style="list-style-type: none"> – Nettoyer la pompe de vidage – Nettoyage du clapet anti-retour

Nettoyage et entretien



Attention ! Tension électrique dangereuse !

Conséquences possibles : mort ou blessures graves.

Mesures préventives : Avant tout travail, couper l'appareil du réseau électrique !

Nettoyage du récipient

Prérequis : Le réservoir est ouvert.

- Rincer le sac de récupération d'impuretés à l'eau claire.

Ci-après, les pièces à nettoyer à l'eau claire et avec une brosse souple :

- Distributeur d'aspiration
- Pompe de vidage
- raccord fixe STORZ C
 - Nettoyer les joints, régulièrement, même ceux des tuyaux C. Les joints encrassés s'usent plus rapidement et entraînent des raccords non étanches.
- l'intérieur du réservoir
 - Conseil : Poser le bloc aspirateur à côté de l'appareil (ne pas ouvrir la prise), poser le réservoir et le rincer à l'eau claire.

Nettoyer le sac de récupération d'impuretés

Prérequis : Le réservoir est ouvert.

Voici comment procéder :

J

1. Détacher la bande velcro du sac de récupération d'impuretés.
2. Retirer l'élastique du sac de récupération d'impuretés du distributeur d'aspiration.
3. Extraire le sac de récupération d'impuretés et le vider.
 - Ouvrir le velcro pour vider le sac de récupération d'impuretés plus facilement.
 - Refermer le velcro une fois le sac vide.
4. Remonter le sac de récupération d'impuretés en ordre inverse.
 - Le sac de récupération d'impuretés doit être installé de manière à ce que la bande élastique soit sécurisée.

Nettoyer la mousse filtrante

Prérequis : Le réservoir est ouvert.

Voici comment procéder :

K

1. Desserrer le cache du filtre (emboîtement à baïonnette).
2. Enlever mousse filtrante et nettoyer les pièces à l'eau claire et avec une brosse souple.
3. Vérifier le fonctionnement du flotteur et le nettoyer si besoin.
 - Le flotteur doit pouvoir se laisser déplacer librement.
4. Remonter les pièces en suivant l'ordre inverse.

Nettoyage du clapet anti-retour

Prérequis : Le réservoir est ouvert.

Voici comment procéder :

L

1. Dévisser le raccord fixe STORZ C
2. Tourner l'adaptateur sur le côté pour l'extraire.
3. Dévisser l'adaptateur
4. Extraire le clapet anti-retour
5. Nettoyer toutes les pièces à l'eau claire et avec une brosse souple.
6. Remonter les pièces en suivant l'ordre inverse.
 - Important : Le clapet anti-retour doit être installé de sorte qu'il s'ouvre en direction de la sortie.

Démonter/nettoyer la pompe

Prérequis : Le réservoir est ouvert.

Voici comment procéder :

- M
- 1. Desserrer la prise et la séparer.
 - Protéger la fiche ouverte contre les infiltrations d'humidité.
- 2. Dévisser le raccord fixe STORZ C
- 3. Tourner l'adaptateur sur le côté pour l'extraire.
- 4. Retirer la sécurité de transport.
- 5. Ouvrir précautionneusement l'étrier de blocage pour desserrer le verrouillage.
- 6. Extraire la pompe de vidage et la nettoyer, ou la remplacer en cas de dysfonctionnement.
- 7. Nettoyer la pompe de vidage :
 - Desserrer les vis sur le carter de la pompe et retirer la grille de protection.
 - Nettoyer la grille de protection et le carter de la pompe à l'intérieur et à l'extérieur, à l'eau claire et avec une brosse.
 - Retirer la saleté de l'unité de fonctionnement. Pour pouvoir atteindre toutes les zones encrassées, tourner l'unité de fonctionnement à la main.
- 8. Remonter les pièces en suivant l'ordre inverse.
 - La sécurité de transport ne doit être montée qu'en cas d'expédition ou de transport couché de l'appareil.

Pièces d'usure

Les composants suivants sont des pièces d'usure et ne sont pas couverts par la garantie.

- Mousse filtrante
- Sac de récupération d'impuretés
- Joints
- Roues
- Clapet anti-retour
- Unité de fonctionnement

Stockage/entreposage pour l'hiver

- Vidanger l'appareil autant qu'il est possible de le faire, procéder à un nettoyage soigneux et vérifier l'absence de dommages.
- Vider l'ensemble des tuyaux, conduites et raccords autant que possible.
- Stocker la pompe au sec et à l'abri du gel.

Recyclage





L'appareil ne doit pas être jeté avec les ordures ménagères ! Prière d'utiliser le système de reprise prévu à cet effet. Rendez l'appareil inutilisable en sectionnant le câble auparavant.

Caractéristiques techniques

Tension assignée	V AC	230	
Fréquence de réseau	Hz	50	
Puissance maximale absorbée	W	2600	
Longueur du câble secteur	m	7,50	
Température d'eau admissible	°C	+4 ... +35	
Poids	kg	27	
Dimensions	L × l × h	mm	435 × 395 × 670
Pompe de vidage	Débit maximal	l/min	233
	Hauteur de refoulement maximale	m	11
Bloc aspirateur	Débit maximal	l/min	133
	Hauteur de refoulement maximale (profondeur d'immersion du tuyau d'aspiration)	m	2,50
Sortie	Prise		Storz C 2"
	Longueur maximale du tuyau d'écoulement	m	20

Symboles sur l'appareil

IP 68 	Pompe de vidage : Etanche à la poussière. Etanche à l'eau jusqu'à une profondeur de 1 m.
IP X4	Aspirateur : Protection contre la pénétration de projection d'eau
	A ne pas évacuer dans les ordures ménagères !
	Attention ! Lire la notice d'emploi.

Vertaling van de oorspronkelijke gebruiksaanwijzing

Instructies betreft deze gebruiksaanwijzing

Welkom bij OASE Living Water. Met de aanschaf van het product **Pondovac 5** heeft u een goede keuze gemaakt. Voordat u het apparaat in gebruik neemt dient u de gebruiksaanwijzing zorgvuldig door te lezen en zich met het apparaat vertrouwd te maken. Alle werkzaamheden aan en met dit apparaat mogen uitsluitend verricht worden als ze conform de onderhavige handleiding zijn.

Houdt u zich voor een juist en veilig gebruik stipt aan de veiligheidsvoorschriften.

Bewaar deze gebruiksaanwijzing zorgvuldig. Geef de gebruiksaanwijzing aan de nieuwe eigenaar wanneer het apparaat van eigenaar verwisselt.

Symbolen in deze handleiding

De in deze gebruiksaanwijzing gebruikte symbolen hebben de volgende betekenis:



Gevaar voor persoonlijke schade door gevaarlijke elektrische spanning

Het symbool wijst op een onmiddellijk dreigend gevaar, dat de dood of zware verwondingen tot gevolg kan hebben als geen passende maatregelen worden getroffen.



Gevaar voor persoonlijke schade door een algemene gevaarbron

Het symbool wijst op een onmiddellijk dreigend gevaar, dat de dood of zware verwondingen tot gevolg kan hebben als geen passende maatregelen worden getroffen.



Belangrijke aanwijzing voor een storingsvrije werking.

A Verwijst naar één of meer afbeeldingen. In dit voorbeeld: Verwijst naar afbeelding A.

→ Zie naar een ander hoofdstuk.

Leveringsomvang

De bij de omvang van de levering behorende onderdelen liggen in het reservoir en moeten eerst worden verwijderd!

<input type="checkbox"/> A	Aantal	Omschrijving
1	1	Multifunctionele zuiger (Pondovac 5)
2	1	Zuigslang met handgreep:
3	1	Afvoerslang
4	1	Verlengbuis
5	1	Verlengbuis doorzichtig
6	1	Vlakspuitmond – Voor het reinigen van grote gladde vlakken
7	1	Natzuigspuitmond – Voor het opzuigen van vuil- of restwater bij gebruik als natte zuiger
8	1	Wierspuitmond – Voor het scheiden en verwijderen van strengen wier
9	1	Universele spuitmond – Voor het opzuigen van vijverslib zonder de kiezelsteentjes van de vijver mee te zuigen
10	1	Borstelspuitmond: – Voor het reinigen van hardnekkig vuil
11	1	Gebruiksaanwijzing
12	2	Wiel
13	1	Permanente koppeling C-Storz
14	1	Inlaatverdeler
15	1	Vuilopvangzak
16	1	Klittenband voor vuilopvangzak
17	1	Fijnfilterzak

Productbeschrijving

PondoVac 5 is een multifunctionele zuiger voor het reinigen van de tuinvijver, het zwembad en de zwemvijver. Het apparaat is ook geschikt als natte zuiger in het huishouden.

Opbouw van apparaat

<input type="checkbox"/> B	Omschrijving
1	Draaggreep
2	Transportbeugel
3	Borgschroef voor het vastzetten van de transportbeugel
4	Netschakelaar – Apparaat inschakelen en uitschakelen
5	Zuigkop
6	Sluitklem (6 x)
7	Ompoolbeveiligde stekker voor aansluiten van de pomp.
8	Filterschuim – Beschermt de elektronica in de zuigkop tegen binnendringende vuildeeltjes
9	Korf van de filterhouder – De ingebouwde drijver beschermt de elektronische schakelingen tegen binnendringend water als het maximale waterpeil wordt overschreden
10	Netkabel met netstekker
11	Wiel (2 x)
12	Uitgang (persaansluiting) met C-Storz-slangkoppeling
13	Pompvoet
14	Leegpomp
15	Kast
16	Adapter met terugslagklep – De terugslagklep voorkomt het teruglopen van het water via de afvoerslang.
17	Vuilopvangzak
18	Inloop (aanzuigbuis)

Functiebeschrijving

Het apparaat zuigt via de zuigslang slib op uit water, dat wordt verzameld in een reservoir. Met de schuif in de handgreep van de zuigslang kan het zuigvermogen worden geregeld.

De vuilopvangzak in het reservoir van het apparaat vangt grote vuildeeltjes op en voorkomt daardoor verstoppingen of blokkeren van de leegpomp. Bij onvoldoende zuigvermogen moet de vuilopvangzak worden gereinigd.

De leegpomp pompt het vuile water via de afvoerslang uit het reservoir.

De vlotter in de korf van de filterhouder beschermt de zuigkop tegen binnendringend water. Voor een optimale werking met het filterschuim regelmatig worden gereinigd. De vlotter moet zich vrij kunnen bewegen.

Beschermende functie van de vlotter:

- Bij een ontoelaatbaar stijgend vuilwaterniveau in het reservoir sluit de vlotter de aanzuigopening in de zuigkop en schakelt de zuigkop uit.
 - Wanneer de vlotter de aanzuigopening binnen 15 s weer vrij geeft, dan schakelt de zuigkop automatisch in. Anders schakelt het apparaat volledig uit en klinkt een waarschuwingssignaal.
 - Wanneer de vlotter de aanzuigopening binnen 60 s driemaal sluit, dan schakelt het apparaat volledig uit en klinkt een waarschuwingssignaal.
 - Pas na oplossen van de storing mag het apparaat door uit- en weer inschakelen opnieuw in bedrijf worden genomen.

Beoogd gebruik

PondoVac 5, verder "apparaat" genoemd, mag alleen als volgt worden gebruikt:

- Voor het wegzuigen van vijverslib.
- Om tuinvijvers, zwemvijvers en zwembaden schoon te maken.
- Alleen met een vuilopvangzak gebruiken.
- Gebruik onder naleving van de technische gegevens.
- Niet gebruiken voor commerciële of industriële doeleinden.

De volgende inperkingen gelden voor het apparaat:

- Nooit gebruiken zonder doorstromend water.
- Het wateraandeel van de vervuiling moet minimaal 20% zijn.
- Uitsluitend te gebruiken bij een watertemperatuur van minimaal +4 °C en maximaal +35 °C.
- Transporteer nimmer andere vloeistoffen dan water.
- Niet toepassen als drooglopende zuigpomp.
- Niet gebruiken in combinatie met chemicaliën, levensmiddelen, licht brandbare of explosieve stoffen.
- Niet in gevulde toestand transporteren.

Veiligheidsinstructies

Dit apparaat kan worden gebruikt door kinderen vanaf 8 jaar en daarnaast door personen met verminderde fysieke, sensorische of mentale vermogens of een gebrek aan ervaring en kennis, mits zij onder toezicht staan of geïnstrueerd werden over het veilige gebruik van het apparaat en de gevaren begrijpen, die hiermee samenhangen. Kinderen mogen niet met het apparaat spelen. Reiniging en onderhoud door de gebruiker mogen niet worden uitgevoerd door kinderen, die niet onder toezicht staan.

Gevaren als gevolg van de combinatie van water en elektriciteit

- De combinatie van water en elektriciteit kan - in geval van een niet volgens de voorschriften gemaakte aansluiting of door onoordeelkundig gebruik - leiden tot elektrische schokken die ernstig letsel of de dood veroorzaken.
- Schakel eerst alle watervoerende apparaten spanningvrij alvorens u in het water grijpt.

Elektrische aansluiting

- De aansluiting van het apparaat is slechts toegestaan als de elektrische gegevens van het apparaat en de voeding overeenkomen. De apparatuurgegevens bevinden zich op het typeplaatje op het apparaat, op de verpakking, of in deze handleiding.
- Het apparaat moet beveiligd zijn via een aardlekschakelaar met een vastgestelde lekstroom van maximaal 30 mA.
- Verlengkabels en stroomverdelers (bijv. stekkerdelen) moeten voor het gebruik buitenshuis geschikt zijn (spatwaterbestendig).
- Gebruik het apparaat uitsluitend op een volgens de voorschriften geïnstalleerde contactdoos.
- Neem voor uw eigen veiligheid in geval van vragen of problemen contact op met een elektricien.

Veilig gebruik

- Gebruik het apparaat niet in de regen en laat het ook niet in de regen staan.
- De veiligheidsafstand tussen het apparaat en het water moet minstens 2 m bedragen.
- Gebruik het apparaat uitsluitend, als er zich geen personen in het water bevinden!
- Gebruik het apparaat niet als er sprake is van defecte elektrische kabels of een defecte behuizing.
- Het apparaat niet dragen, of aan de elektrische kabel trekken.
- Zorg, bij het aanleggen van de kabels, voor bescherming tegen beschadigingen en let er op dat niemand erover kan struikelen.
- Maak de behuizing van het apparaat of onderdelen ervan alleen open als daar in de gebruiksaanwijzing uitdrukkelijk om gevraagd wordt.
- Voer alleen werkzaamheden aan het apparaat uit, die in deze gebruiksaanwijzing zijn beschreven. Neem contact op met een erkende serviceafdeling of bij twijfel met de fabrikant, in het geval dat problemen niet kunnen worden verholpen.
- Gebruik alleen originele reserveonderdelen en accessoires voor het apparaat.
- Breng nooit technische veranderingen aan het apparaat aan.

Reservoir openen/sluiten



Let op! Gevaarlijke elektrische spanning!

Mogelijke gevolgen: Dodelijk of ernstig letsel.

Veiligheidsmaatregelen: Maak het apparaat los van de netvoeding voor aanvang van de werkzaamheden.

Zo gaat u te werk:

C

1. Sluitklemmen losmaken.
 - Onder de klem grijpen, klem naar boven trekken.
2. De zuigkop respectievelijk adapterring optillen.
 - Zuigkop en adapterring kunnen afzonderlijk van elkaar worden weggenomen.
 - De stekker voor de leegpomp moet niet worden losgemaakt.
3. Monteer de onderdelen in omgekeerde volgorde en met sluitklemmen vastzetten.
 - De onderdelen moeten ten opzichte van elkaar zijn uitgelijnd.
 - De afdichting op de adapterring moet correct zijn geplaatst, zodat deze bij de montage niet beschadigd raakt.

Assemblage van het apparaat

Wielen monteren

Zo gaat u te werk:

D

1. Wiel in de bus steken.
2. Krachtig op het wiel drukken tot deze vastklikt.

Uitgang monteren

Voorwaarde: Reservoir is geopend.

Zo gaat u te werk:

E

1. Controleer of de adapter met terugslagklep goed vastzit.
 - Adapter moet in de reservoirwand zijn vastgeklikt.
2. De C-Storz-koppeling op de uitgang schroeven en handvast aandraaien.

Inlaat monteren

Voorwaarde: Reservoir is geopend.

Zo gaat u te werk:

F

1. Plaats de inlaatverdeler in de opening.
 - De pennen op de inlaatverdeler moeten door uitsparingen in de opening worden geleid.
2. Inlaatverdeler vastdraaien (bajonetsluiting).
 - De uitlaatopening van de inlaatverdeler in de container moet schuin naar onderen toe zijn uitgelijnd.
3. Vuilopvangzak op inlaatverdeler in reservoir aanbrengen.
 - Het rubberen koord van de vuilopvangzak moet in de gleuf van de inlaatverdeler zitten.
 - De vuilopvangzak moet met het klittenband worden vastgezet.

Plaatsen en aansluiten

G



Let op! Gevaarlijke elektrische spanning.

Mogelijke gevolgen: Ernstig of dodelijk letsel bij het gebruik van elektrische apparaten of installaties in of bij water.

Veiligheidsmaatregelen:

- Plaats het apparaat op een afstand van minstens 2 m van het water.
- Kies een horizontale, stevige ondergrond om kantelen te voorkomen.



Let op!

Het apparaat kan tot 0,5 m onder het wateroppervlak worden opgesteld en gebruikt.

Mogelijke gevolgen:

- Bij uitgeschakeld apparaat stroomt het water vanzelf door het reservoir, wanneer de zuigslang in de vijver/het bassin achterblijft. De vijver / het bassin wordt geleedigd.

Oplossing:

- Bij uitgeschakeld apparaat altijd de zuigslang uit de vijver/het bassin nemen.

Transportbeugel instellen

Zo gaat u te werk:

H

1. Borgschroef losmaken.
2. Transportbeugel in de gewenste stand zetten.
3. Borgmoer handvast aandraaien.

Slangen en mondstukken aansluiten.

Zo gaat u te werk:

I

1. Afvoerslang op de uitgang steken en rechtsom draaien (bajonetsluiting).
 - Wanneer uitsluitend grove vuildeeltjes > 1 mm (bijvoorbeeld bladeren of haren) worden aangezogen, kunt u het afvoerwater via de fijnfilterzak weer terug naar de vijver/het bassin leiden.
 - Slibhoudend water altijd afvoeren.
2. Zuigslang op de uitgang steken.
3. Verlengingsbuis en gewenste mondstuk op de handgreep van de zuigslang steken.
 - Universeel mondstuk: Voor het opzuigen van vijverslib zonder de kiezelsteentjes van de vijver mee te zuigen.
 - Wierspuitmond: Voor het scheiden en verwijderen van strengen wier.
 - Borstelspuitmond: Voor het reinigen van hardnekkig vuil.
 - Vlakspuitmond: Voor het reinigen van grote gladde vlakken.
 - Natzuigspuitmond: Voor het opzuigen van vuil- of restwater bij gebruik als natte zuiger.



Let op!

- Hoe meer buizen u gebruikt, des te hoger is de wrijvingsweerstand in de buizen. Daardoor wordt het zuigvermogen verminderd.
- Plaats het apparaat zo min mogelijk boven het waterniveau, om het zuigvermogen niet nadelig te beïnvloeden.

Basis condities, waaraan moet worden voldaan:

- Voer het vuile water af naar het riool of breng het vuile water zover van de vijver weg dat het vuile water niet in de vijver kan terugstromen.
- Wikkel de netspanning-kabel en de verlengkabel volledig af.
 - Maak geen bundel van de kabel.

Werking

- Apparaat inschakelen via de netschakelaar.
- Met de schuif in de handgreep van de zuigslang het gewenste zuigvermogen instellen.
 - Zuigvermogen verhogen: Schuif naar voren schuiven.
 - Zuigvermogen verminderen: Schuif naar achteren schuiven.
- Maak het apparaat na elk gebruik schoon.
 - Advies: Voor het reinigen schoon water aanzuigen. Vuildeeltjes komen los en worden afgevoerd.



Let op!

- Apparaat en afdichtingen worden overmatig belast, wanneer het apparaat met vol reservoir wordt gebruikt.
- Reservoir legen, voordat het apparaat wordt gebruikt.

Storingen verhelpen

Storing	Oorzaak	Oplossing
Het apparaat schakelt niet in	Geen netspanning	Schakel de netspanning in
	Pomphuis, afvoerslang of terugslagklep verstopt	Vuil verwijderen
	Pomp defect	Pomp vervangen
	Stekker van de pompkabel geopend	Stekker aansluiten
	Vocht in de stekerverbinding van de pompkabel	Stekerverbinding openen en in de lucht laten drogen
	Afvoerslang ligt te hoog	Afvoerslang lager installeren (maximaal 2 m boven het bevestigingsoppervlak van het apparaat)
Apparaat kan niet worden ingeschakeld, een waarschuwingssignaal klinkt.	Te hoog waterniveau in het reservoir. <ul style="list-style-type: none"> – De vlotter in de zuigkop heeft de aanzuigopening langer dan 15 s gesloten. – De vlotter in de zuigkop heeft de aanzuigopening binnen 60 s driemaal gesloten. 	Reservoir reinigen. <ul style="list-style-type: none"> – De vlotter moet zich vrij kunnen bewegen. Storing resetten: Apparaat uitschakelen en weer inschakelen
Er komt stoom uit het apparaat	Bij koud weer vormt zich in het apparaat condenswater, dat in de vorm van waterdamp vrijkomt	Normaal voorval. Geen remedie nodig
Het apparaat zuigt niet of verliest aan vermogen	Er is geen netspanning	Voedingsspanning controleren
	Hoogteverschil tussen het waterniveau en het apparaat is te groot	Apparaat zo mogelijk iets onder het waterniveau opstellen
	Vuilopvangzak is geblokkeerd	Vuilopvangzak leegmaken
	Vuil verstopt filterschuim, zuigbuis of zuigslang	Vuil verwijderen
	Terugslagklep klemt of is vervuild	Reinigen
Gering zuigvermogen	Schuif op zuiggreep geopend	Schuif op zuiggreep sluiten
	Verhoogde buiswrijvingsweerstand	Zuigleiding zo kort en vlak mogelijk houden
	Zuigdiepte te groot. Vanaf 2 m zuigdiepte neemt het zuigvermogen ontwerpfafhankelijk af	Zuigdiepte verminderen
Het reservoir loopt niet leeg, de zuigkop schakelt telkens weer uit	– Afvoerslang geknikt <ul style="list-style-type: none"> – Afvoerslang ligt te hoog (maximaal 2 m boven het apparaat) – Afvoerslang is te lang (maximaal 20 m) 	Afvoerslang correct installeren.
	Vuil verstopt afvoerslang of terugslagklep	<ul style="list-style-type: none"> – Vuil uit afvoerslang verwijderen – Schoonmaken van de terugslagklep
	Leegpomp is geblokkeerd	<ul style="list-style-type: none"> – Maak de leegpomp schoon – Schoonmaken van de terugslagklep

Reiniging en onderhoud



Let op! Gevaarlijke elektrische spanning!

Mogelijke gevolgen: Dodelijk of ernstig letsel.

Veiligheidsmaatregelen: Maak het apparaat los van de netvoeding voor aanvang van de werkzaamheden.

Reservoir reinigen

Voorwaarde: Reservoir is geopend.

- Reinig de vuilopvangzak onder stromend water.

Maak de volgende onderdelen schoon met schoon water en met een zachte borstel:

- Inlaatverdeler
- Leegpomp
- Permanente koppeling C-Storz
 - Afdichtingen, ook die van de C-slangen regelmatig reinigen. Vervuilde afdichtingen zijn onderhevig aan een verhoogde slijtage en veroorzaken lekkende verbindingen.
- Het inwendige van het reservoir
 - Advies: Zuigkop naast het apparaat opstellen (steekverbinding niet openen), reservoir neerleggen en met stromend water uitspoelen.

Vuilopvangzak reinigen

Voorwaarde: Reservoir is geopend.

Zo gaat u te werk:

J

1. Klittenband van de vuilopvangzak losmaken.
2. Rubberen koord van de vuilopvangzak van de inlaatverdeler aftrekken.
3. Vuilopvangzak wegnemen en leeg maken.
 - De ritssluiting openen, om de vuilopvangzak gemakkelijk te kunnen leegmaken.
 - Ritssluiting na het leegmaken weer sluiten.
4. Vuilopvangzak in omgekeerde volgorde weer in elkaar zetten.
 - De vuilopvangzak moet met het klittenband worden vastgezet.

Filterschuim schoonmaken

Voorwaarde: Reservoir is geopend.

Zo gaat u te werk:

K

1. Filterafdekking losmaken (bajonetsluiting).
2. Filterschuim wegtrekken en met schoon water een zachte borstel schoonmaken.
3. Werking van de vlotter controleren en eventueel reinigen.
 - De vlotter moet zich vrij kunnen bewegen.
4. Assembleer de onderdelen in omgekeerde volgorde.

Schoonmaken van de terugslagklep

Voorwaarde: Reservoir is geopend.

Zo gaat u te werk:

L

1. Permanente koppeling C-Storz afschroeven
2. Adapter naar zijkant wegdraaien.
3. Adapter afschroeven.
4. Terugslagklep uitnemen.
5. Alle onderdelen schoonmaken met schoon water en met een zachte borstel:
6. Zet de onderdelen in omgekeerde volgorde weer in elkaar.
 - Belangrijk: De terugslagklep moet zodanig worden geplaatst, dat de klep in de richting van de uitgang opent.

Pomp demonteren/reinigen

Voorwaarde: Reservoir is geopend.

Zo gaat u te werk:

M

1. Steekverbinding opschroeven en uit elkaar trekken.
 - Geopende steekverbinding beschermen binnendringend vocht.
2. Permanente koppeling C-Storz afschroeven
3. Adapter naar zijkant wegdraaien.
4. Transportborging verwijderen.
5. Beugel met de strip voorzichtig open buigen, om de vergrendeling los te maken.
6. Leegpomp uitnemen en reinigen of bij defect vervangen.
7. Maak de leegpomp schoon:
 - Schroeven op het pomphuis uitdraaien en het beschermrooster afnemen.
 - Beschermrooster en pomphuis van binnen en buiten met schoon water en een borstel reinigen.
 - Loopeenheid van vervuilingen ontdoen. Om alle vervuilde plaatse te bereiken, de loopeenheid met de hand draaien.
8. Zet de onderdelen in omgekeerde volgorde weer in elkaar.
 - De transportborging moet alleen worden gemonteerd, wanneer het apparaat wordt verzonden of liggend wordt getransporteerd.

Slijtgedelen

De volgende componenten zijn slijtageonderdelen en vallen niet onder de garantie:

- Filterschuim
- Vuilopvangzak
- Afdichtingen
- Wielen
- Terugslagklep
- Rotor

Opslag en overwintering

- Maak het apparaat zo goed mogelijk leeg, reinig het grondig en controleer of het beschadigd is.
- Maak alle slangen, buizen en aansluitingen zo goed mogelijk leeg.
- Sla het apparaat droog en vorstvrij op.

Afvoer van het afgedankte apparaat





Dit apparaat niet met het huishoudelijk afval afvoeren! Maak gebruik van het hiervoor bestemde recyclingsteem. Maak het apparaat eerst door het afsnijden van de kabels onbruikbaar.

Technische gegevens

Nominale spanning	V~	230	
Netfrequentie	Hz	50	
Maximaal energiegebruik	W	2600	
Lengte netspanningskabel	m	7,50	
Toelaatbare watertemperatuur	°C	+4 ... +35	
Massa	kg	27	
Afmetingen	l × b × h	mm	435 × 395 × 670
Leegpomp	Maximale transportcapaciteit	l/min	233
	Maximale opvoerhoogte	m	11
Zuigkop	Maximale transportcapaciteit	l/min	133
	Maximale opvoerhoogte (onderdempeldiepte van de zuigslang)	m	2,50
Uitgang	Aansluiting		C-Storz 2"
	Maximale lengte afvoerslang	m	20

Symbolen op het apparaat

IP 68 	Leegpomp: Stofdicht. Waterdicht tot op een diepte van 1 meter.
IP X4	Zuiger: Bescherming tegen het binnendringen van spatwater.
	Niet verwijderen samen met het normale huishoudelijke afval.
	Let op! Lees de gebruikershandleiding.

Traducción de las instrucciones de uso originales

Indicaciones sobre estas instrucciones de uso

Bienvenido a OASE Living Water. La compra del producto **PondoVac 5** es una buena decisión.

Lea minuciosamente las instrucciones y familiarícese con el equipo antes de usar el mismo por primera vez. Todos los trabajos en y con este equipo sólo se deben ejecutar conforme a estas instrucciones.

Tenga necesariamente en cuenta las indicaciones de seguridad para garantizar un uso correcto y seguro del equipo.

Guarde cuidadosamente estas instrucciones. Entregue estas instrucciones al nuevo propietario en caso de cambio de propietario.

Símbolos en estas instrucciones

Los símbolos que se emplean en estas instrucciones de uso tienen el siguiente significado:



Peligro de daños a personas por tensión eléctrica peligrosa

El símbolo indica un peligro inminente que puede provocar la muerte o graves lesiones si no se toman las medidas correspondientes.



Peligro de daños de personas por una fuente de peligro general

El símbolo indica un peligro inminente que puede provocar la muerte o graves lesiones si no se toman las medidas correspondientes.



Indicación importante para un funcionamiento sin fallos.

A Referencia a una o varias ilustraciones. En este ejemplo: Referencia a la ilustración A.

→ Referencia a otro capítulo.

Volumen de suministro

Las piezas que pertenecen al suministro se encuentran en el recipiente y se tienen que sacar primero del recipiente.

<input type="checkbox"/> A	Cantidad	Descripción
1	1	Aspiradora multifuncional PondoVac 5
2	1	Manguera de aspiración con asa
3	1	Tubo flexible de desagüe
4	1	Tubo de prolongación
5	1	Tubo de prolongación transparente
6	1	Tobera de superficie – Para limpiar grandes superficies lisas
7	1	Tobera de aspiración en húmedo – Para aspirar suciedad o agua residual al usar una aspiradora en mojado
8	1	Tobera de algas barbudas – Para separar y eliminar los haces de algas.
9	1	Tobera universal – Para aspirar el lodo de estanque sin la grava de estanque.
10	1	Tobera portaescobillas: – Para eliminar suciedades fuertes
11	1	Instrucciones de uso
12	2	Rueda
13	1	Acoplamiento fijo C-Storz
14	1	Distribuidor de entrada
15	1	Bolsa colectora de suciedad
16	1	Cinta velcro para bolsa colectora de suciedad
17	1	Bolsa de filtro fino

Descripción del producto

PondoVac 5 es una aspiradora multifuncional para la limpieza de los estanques de jardín, piscinas y estanques para nadar. El equipo es también apropiado para la limpieza en el hogar en seco o mojado.

Estructura del equipo

<input type="checkbox"/> B	Descripción
1	Asa
2	Bolsa de transporte
3	Tornillo de ajuste para sujetar la bolsa de transporte
4	Interruptor de red – Conectar y desconectar el equipo
5	Cabezal de aspiración
6	Pinza de cierre (6 ×)
7	Conector de polaridad segura para la conexión de la bomba
8	Elemento de espuma filtrante – Protege la electrónica del cabezal de aspiración contra la penetración de partículas de suciedad
9	Cesta de apoyo del filtro – El flotador integrado protege la electrónica contra la penetración de agua si se sobrepasa la altura máxima del agua
10	Cable de red con clavija
11	Rueda (2)
12	Salida (tubo de presión) con acoplamiento de manguera C-Storz
13	Pie de la bomba
14	Bomba de vaciado
15	Recipiente
16	Adaptador con clapeta de retención – La clapeta de retención evita el retroceso del agua a través de la manguera de desagüe
17	Bolsa colectora de suciedad
18	Entrada (tubuladura de aspiración)

Descripción del funcionamiento

El equipo aspira por la manguera el lodo de las aguas, que se acumula en el recipiente. Con la corredera en el mango del tubo de aspiración se puede regular la potencia de aspiración.

La bolsa colectora de suciedad del recipiente del equipo colecta las partículas de suciedad gruesas evitando la obturación o bloqueo de la bomba de vaciado. Limpie la bolsa colectora de suciedad si merma la potencia de aspiración.

La bomba de vaciado bombea el agua sucia permanentemente a través de la manguera de desagüe fuera del recipiente.

El flotador de la cesta de apoyo del filtro protege el cabezal de aspiración de la penetración del agua. Para el funcionamiento correcto debe limpiarse regularmente la espuma de filtro. El flotador se tiene que moverse libremente.

Función protectora del flotador:

- Si el nivel de agua sucia aumenta en el recipiente inadmisiblemente, el flotador cierra la apertura de aspiración del cabezal de aspiración y desconecta la aspiradora.
 - Si el flotador libera la apertura de aspiración en un lapso de 15 segundos, el cabezal de aspiración se conecta automáticamente. De lo contrario el equipo se desconecta completamente y se escucha una señal de aviso auditiva.
 - Si el flotador cierra la apertura de aspiración tres veces en un lapso de 60 segundos, el equipo se desconecta completamente y se escucha una señal de aviso auditiva.
 - Sólo tras la supresión del fallo está permitido poner el equipo en servicio desconectándolo y conectándolo.

Uso conforme a lo prescrito

PondoVac 5 en lo sucesivo, "el equipo", solo puede utilizarse de la siguiente manera:

- Para aspirar el lodo de estanque.
- Para limpiar estanques de jardín, estanques de baño y piscinas.
- Opere el equipo sólo con la bolsa colectora de suciedad.
- Operación observando los datos técnicos.
- No emplee el equipo para fines industriales.

Para el equipo son válidas las siguientes limitaciones:

- No opere nunca sin circulación de agua.
- La proporción de agua en el material sucio debe ser mínimamente del 20 %.
- Operación sólo con agua a una temperatura del agua de +4 °C a +35 °C.
- No transporte nunca otros líquidos que no sea el agua.
- No emplear como aspirador en seco.
- No emplee el equipo en combinación con productos químicos, alimentos y sustancias fácilmente inflamables o explosivos.
- No transportar estado lleno.

Indicaciones de seguridad

Este equipo se puede usar por niños a partir de 8 años así como por personas con capacidades físicas, sensoriales o mentales disminuidas o con escasas experiencias y conocimientos, si se supervisan o se instruyen de forma segura en el uso del equipo y han entendido los peligros que se pueden producir. Los niños no deben jugar con el equipo. Los niños no deben limpiar ni mantener el equipo sin supervisión.

Peligros que se producen por el contacto del agua con la electricidad

- En caso de una conexión no conforme a lo prescrito o una manipulación inadecuada, el contacto del agua con la electricidad puede provocar la muerte o graves lesiones debido a un choque eléctrico.
- Antes de tocar el agua desconecte siempre todos los equipos que se encuentran en el agua de la tensión.

Conexión eléctrica

- Sólo está permitido conectar el equipo cuando los datos eléctricos del equipo coincidan con la alimentación de corriente. Los datos del equipo se encuentran en la placa de datos técnicos en el equipo, en el embalaje o en estas instrucciones.
- El equipo tiene que estar protegido con un dispositivo de protección contra corriente de fuga máxima de 30 mA.
- Las líneas de prolongación y distribuidores de corriente (p. ej. enchufes múltiples) deben ser apropiados para el empleo a la intemperie (protegido contra salpicaduras de agua).
- Conecte el equipo sólo a una caja de enchufe instalada conforme a las normas vigentes.
- En caso de preguntas y problemas diríjase a personal electricista especializado.

Funcionamiento seguro

- No exponga el equipo a la influencia de lluvias.
- La distancia de seguridad del equipo al estanque tiene que ser como mínimo de 2 m.
- Utilice el equipo sólo cuando no haya ninguna persona en el agua.
- Está prohibido operar el equipo con líneas eléctricas defectuosas o si la caja está defectuosa.
- No transporte ni tire el equipo por la línea eléctrica.
- Tienda las líneas con protección contra daños y garantice que ninguna persona tropiece con ellas.
- Abra la caja del equipo o las partes del equipo sólo si esto se requiere expresamente en las instrucciones.
- Ejecute en el equipo sólo los trabajos descritos en estas instrucciones. Si no es posible solucionar los problemas diríjase a una oficina de atención a los clientes o en caso de dudas al fabricante.
- Emplee sólo piezas de recambio y accesorios originales para el equipo.
- No realice nunca modificaciones técnicas en el equipo.

Abrir/cerrar el recipiente



¡Atención! Tensión eléctrica peligrosa.

Posibles consecuencias: La muerte o lesiones graves.

Medidas de protección: Separe el equipo de la red antes de realizar los trabajos.

Proceda de la forma siguiente:

- C
1. Suelte la pinza de cierre.
 - Tomar por debajo de la pinza y tirar de ella hacia arriba.
 2. Elevar el cabezal de aspiración o el anillo adaptador.
 - El cabezal de la aspiradora y el anillo de adaptación pueden retirarse por separado.
 - La clavija de conexión para la bomba de vaciado no tiene que soltarse.
 3. Monte las piezas en secuencia contraria y bloquee con la pinza de cierre.
 - Las piezas tienen que estar alineadas perfectamente unas respecto de otras.
 - La junta del anillo de adaptación debe asentarse correctamente de modo que no se dañe al ensamblar.

Montaje del equipo

Montaje de las ruedas

Proceda de la forma siguiente:

- D
1. Insertar la rueda en el buje.
 2. Presionar fuertemente la rueda hasta que se enclave.

Montaje de la salida

Condición: El recipiente está abierto.

Proceda de la forma siguiente:

- E
1. Controlar que el adaptador con la clapeta de retención se encuentren bien asentados.
 - El adaptador tiene que estar engatillado o enclavado en el tabique del recipiente.
 2. Atornille el acoplamiento fijo C-Storz en la salida y apriételo bien a mano.

Montaje de la entrada

Condición: El recipiente está abierto.

Proceda de la forma siguiente:

- F
1. Insertar el distribuidor de entrada en la apertura.
 - Los pasadores del distribuidor de entrada deben pasar por las perforaciones de la apertura.
 2. Girar fuertemente el distribuidor de entrada (cierre de bayoneta).
 - Las aberturas de salida del distribuidor de entrada del recipiente tienen que estar alineadas sesgadamente hacia abajo.
 3. Coloque la bolsa colectora de suciedad en el distribuidor de entrada del recipiente.
 - El tirador elástico de la bolsa colectora de suciedad tiene que asentarse en la ranura del distribuidor de entrada.
 - La bolsa colectora de suciedad debe asegurarse con el cierre velcro.

Emplazamiento y conexión

G



¡Atención! Tensión eléctrica peligrosa.

Posibles consecuencias: La muerte o graves lesiones durante el funcionamiento de equipos o instalaciones eléctricas en aguas o junto a las aguas.

Medidas de protección:

- Emplace el equipo a una distancia de seguridad mínima de 2 m al agua.
- Seleccione una base fija y horizontal para evitar el vuelco.



Indicación

El equipo puede colocarse 0,5 m por debajo del nivel del agua y funcionar así.

Posibles consecuencias:

- El agua fluye automáticamente por el recipiente cuando el equipo está desconectado si la manguera permanece en el estanque/piscina. El estanque / depósito se vacía.

Acción correctora:

- Estando el equipo desconectado, tomar siempre la manguera de aspiración del estanque/la piscina.

Ajuste del estribo de transporte

Proceda de la forma siguiente:

H

1. Suelte el tornillo de ajuste.
2. Ponga el estribo de transporte en la posición deseada.
3. Apriete a mano el tornillo de ajuste.

Conecte las mangueras y las boquillas.

Proceda de la forma siguiente:

I

1. Enchufe la manguera en la salida y gire en el sentido de las agujas del reloj (cierre de bayoneta).
 - Si sólo se aspiran partículas de suciedad gruesas, de >1 mm (por ejemplo, hojas o pelos), puede reconducir el agua de salida por la bolsa de filtro fino hacia el estanque / la piscina.
 - El agua con lodo se elimina siempre.
2. Enchufe la manguera de aspiración en la entrada.
3. Inserte los tubos de prolongación y las boquillas pertinentes en el asa de la manguera de aspiración.
 - Tobera universal: Para aspirar el lodo de estanque sin arrastrar la grava.
 - Tobera de algas barbudas: Para separar y eliminar los haces de algas.
 - Tobera portaescobillas: para eliminar suciedades fuertes.
 - Tobera de superficie: Para limpiar grandes superficies lisas.
 - Tobera de aspiración en húmedo: Para aspirar suciedad o agua residual al usar una aspiradora en mojado.



Indicación

- Cuanto más tubos se empleen mayor es la resistencia de rozamiento de los tubos. De esta forma disminuye la potencia de aspiración.
- El equipo se debe emplazar de ser posible un poco por encima del nivel del agua para no mermar la potencia de aspiración.

Condiciones básicas que se deben cumplir:

- Guíe el agua sucia a la canalización o alejada del estanque para que no pueda retornar al estanque.
- Desenrolle completamente la red- y el cable de prolongación.
 - Evite los haces de cables.

Funcionamiento

- Conectar el equipo con el interruptor de red.
- Regular la potencia de aspiración con la corredera del mango de la manguera de aspiración.
 - Aumento de la potencia de aspiración: Desplazar la corredera adelante.
 - Disminuir la potencia de aspiración: Desplazar la corredera atrás.
- Limpie el equipo después de cada empleo.
 - Recomendación: Aspirar agua limpia antes de limpiar. Las partículas de suciedad se sueltan y evacúan.



Indicación

- El equipo y las juntas se someten a un esfuerzo excesivo si el equipo se maneja con el recipiente lleno.
- Vaciar el recipiente antes de manejar el equipo.

Eliminación de fallos

Fallo	Causa	Acción correctora
El equipo no se conecta.	Ninguna tensión de red	Conecte la tensión de alimentación
	Obturación en la carcasa de la bomba, en la manguera de desagüe o en la clapeta de retención	Elimine la suciedad
	Bomba defectuosa	Substituir la bomba
	Conexión de enchufe del cable de la bomba abierta	Cerrar la conexión de enchufe
	Humedad en la conexión de enchufe del cable de la bomba	Abrir la conexión de enchufe y dejar secar al aire
El equipo no se puede conectar; se escucha una señal auditiva de advertencia	La manguera de desagüe se encuentra demasiado alta	La manguera de salida se debe colocarse más baja (como máximo 2 m sobre de la superficie de apoyo del equipo).
	Nivel de agua excesivo en el en el recipiente. <ul style="list-style-type: none"> – El flotador del cabezal de aspiración ha cerrado la apertura de aspiración durante un lapso superior a 15 segundos. – El flotador del cabezal de aspiración ha cerrado la apertura de aspiración tres veces durante un lapso superior a 60 segundos. 	Limpie el recipiente. <ul style="list-style-type: none"> – El flotador se tiene que moverse libremente. Reposición del fallo: Desconecte el equipo y conéctelo de nuevo
Del equipo sale vapor	Si hay frío, en el equipo se produce agua condensada que sale en forma de vapor de agua.	Acontecimiento normal. No es necesario ninguna acción correctora
El equipo no aspira o pierde potencia	No hay tensión de alimentación	Comprobar la tensión de alimentación
	La diferencia de altura entre el nivel de agua y el equipo es muy grande	El equipo se debe emplazar tan poco como sea posible por encima del nivel del agua
	La bolsa colectora de suciedad está llena	Vacíe la bolsa colectora de suciedad
	La suciedad obstruye el elemento de espuma filtrante, el tubo de aspiración o el tubo flexible de aspiración	Elimine la suciedad
	La clapeta de retención se bloquea o está sucia	Limpiar
Potencia de aspiración reducida	Corredera en el mango de aspiración abierta	Cierre la corredera en el mango de aspiración
	Resistencia de rozamiento de los tubos aumentada	Mantenga la línea de aspiración lo más corta y plana posible
	Profundidad de aspiración muy grande. La potencia de aspiración disminuye a partir de una profundidad de aspiración de 2 m debido a la construcción.	Disminuya la profundidad de aspiración
El recipiente no se vacía y el cabezal de aspiración se desconecta repetidamente	<ul style="list-style-type: none"> – Manguera de desagüe doblada – La manguera de desagüe está demasiado alta (como máximo 2 m más que el equipo). – Manguera de desagüe demasiado larga (máx. 20 m) 	Coloque correctamente la manguera de desagüe.
	La suciedad obstruye el tubo flexible de desagüe o la válvula de retención	<ul style="list-style-type: none"> – Elimine la suciedad del tubo flexible de desagüe – Limpieza de la clapeta de retención
	La bomba de vaciado está bloqueada	<ul style="list-style-type: none"> – Limpie la bomba de vaciado – Limpieza de la clapeta de retención

Limpieza y mantenimiento



¡Atención! Tensión eléctrica peligrosa.

Posibles consecuencias: La muerte o lesiones graves.

Medidas de protección: Separe el equipo de la red antes de realizar los trabajos.

Limpieza del recipiente

Condición: El recipiente está abierto.

- Limpie la bolsa colectora de suciedad bajo agua corriente

Limpie las siguientes piezas con agua limpia y un cepillo suave:

- Distribuidor de entrada
- Bomba de vaciado
- Acoplamiento fijo C-Storz
 - Limpiar regularmente las juntas, también las de las mangueras C. Las juntas sucias se someten a un mayor desgaste y dan lugar a conexiones no herméticas.
- Interior del recipiente
 - Recomendación: Colocar el cabezal de aspiración junto al equipo (no abrir el enchufe), colocar el recipiente y enjuagar con agua corriente.

Limpiar la bolsa colectora de suciedad

Condición: El recipiente está abierto.

Proceda de la forma siguiente:

J

1. Soltar la cinta velcro de la bolsa colectora de suciedad.
2. Tirar del tirador de goma de la bolsa colectora de suciedad del distribuidor de entrada.
3. Tomar y vaciar la bolsa colectora de suciedad.
 - Abrir la cremallera para vaciar cómodamente la bolsa colectora de suciedad
 - Cerrar la cremallera tras el vaciado.
4. Colocar de nuevo en secuencia contraria la bolsa colectora de suciedad.
 - La bolsa colectora de suciedad debe asegurarse con el cierre velcro.

Limpe el elemento de espuma filtrante

Condición: El recipiente está abierto.

Proceda de la forma siguiente:

K

1. Soltar la cobertura del filtro (cierre de bayoneta).
2. Quite la espuma filtrante y limpie con agua limpia y un cepillo suave.
3. Controle la función del flotador y limpie si fuera necesario.
 - El flotador se tiene que moverse libremente.
4. Monte las piezas en secuencia contraria.

Limpieza de la clapeta de retención

Condición: El recipiente está abierto.

Proceda de la forma siguiente:

L

1. Desenroscar el acoplamiento fijo C-Storz.
2. Girar al lado el adaptador.
3. Desenroscar el adaptador.
4. Extraer la clapeta de retención
5. Limpiar todas las piezas con agua limpia y un cepillo suave.
6. Monte de nuevo las piezas en secuencia contraria.
 - Importante: La clapeta de retención ha de disponerse de tal modo que se abra en dirección a la salida.

Desmontar / limpiar la bomba

Condición: El recipiente está abierto.

Proceda de la forma siguiente:

- M
1. Desenroscar el la conexión de enchufe y separar.
 - Proteger las conexiones de enchufe contra la humedad.
 2. Desenroscar el acoplamiento fijo C-Storz.
 3. Girar al lado el adaptador.
 4. Retirar el seguro de transporte.
 5. Combar cuidadosamente el soporte de estribo con la driza para soltar el bloqueo.
 6. Extraer la bomba de vaciado y limpiar o substituir si estuviera defectuosa.
 7. Limpiar la bomba de vaciado:
 - Suelte los tornillos de la carcasa de la bomba retire la rejilla de protección.
 - Limpie la rejilla de protección por dentro y por fuera con agua clara y un cepillo suave.
 - Libere de suciedades la unidad de rodadura. Para acceder a todas las zonas sucias, gire a mano la unidad de rodadura.
 8. Monte de nuevo las piezas en secuencia contraria.
 - El seguro de transporte tiene que montarse sólo si el equipo se envía o si se transporta echado.

Piezas de desgaste

Los siguientes componentes son piezas de desgaste y no entran en la prestación de garantía:

- Elemento de espuma filtrante
- Bolsa colectora de suciedad
- Juntas
- Ruedas
- Clapeta de retención
- Unidad de rodadura

Almacenamiento / Conservación durante el invierno

- Vacíe el equipo en la medida posible, límpielo minuciosamente y compruebe si está dañado.
- Vacíe en la medida posible todas las mangueras, tuberías y conexiones.
- Almacene el equipo en un lugar seco y protegido contra heladas.

Desecho





¡Este equipo no se debe desechar en la basura doméstica! Deseche el equipo sólo a través de un sistema de recogida previsto. Corte el cable para inutilizar el equipo.

Datos técnicos

Tensión asignada	V CA	230	
Frecuencia de red	Hz	50	
Consumo de potencia máximo	W	2600	
Longitud cable de red	m	7,50	
Temperatura permisible del agua	°C	+4 a +35	
Peso	kg	27	
Dimensiones	La. × An. × Al.	mm	435 × 395 × 670
Bomba de vaciado	Rendimiento de transporte máximo	l/min	233
	Altura de transporte máxima	m	11
Cabezal de aspiración	Rendimiento de transporte máximo	l/min	133
	Altura de transporte máxima (profundidad de inmersión de la manguera de aspiración)	m	2,50
Salida	Conexión		C-Storz 2"
	Largo máximo de la manguera de desagüe	m	20

Símbolos en el equipo

IP 68  IP X4	Bomba de vaciado: A prueba de polvo. Impermeable al agua hasta una profundidad de 1 m.
	Aspirador: Protección contra la entrada de agua salpicante.
	¡No deseché el equipo en la basura doméstica!
	¡Atención! Lea las instrucciones de uso.

Tradução das instruções de uso originais

Explicações necessárias às Instruções de uso

Bem-vindo a OASE Living Water. Com a aquisição do produto **PondoVac 5** tomou uma boa decisão. Antes de utilizar pela primeira vez o aparelho, leia atentamente as instruções de uso e familiarize-se com a operação. Todos os trabalhos com este aparelho poderão ser realizados exclusivamente conforme as presentes instruções. Observe estritamente as instruções de segurança com respeito ao uso correcto e seguro do aparelho. Guarde estas instruções de uso em local seguro. Se ceder o aparelho a outra pessoa, entregue-lhe as instruções de uso.

Símbolos usados nestas instruções

Os símbolos utilizados nestas instruções de uso têm o seguinte significado:



Risco de lesões de pessoas por tensão eléctrica perigosa

O símbolo adverte de perigo iminente, passível de provocar a morte ou lesões gravíssimas quando não observadas as precauções necessárias.



Risco de lesões de pessoas por uma fonte geral de perigos

O símbolo adverte de perigo iminente, passível de provocar a morte ou lesões gravíssimas quando não observadas as precauções necessárias.



Informação importante para o funcionamento sem falhas.

A Nota remissiva a uma ou várias figuras. Neste caso: Nota remissiva à figura A.

→ Nota remissiva a outro capítulo.

Âmbito de entrega

As peças que fazem parte do volume de entrega encontram-se no depósito onde devem ser retiradas!

<input type="checkbox"/> A	Número	Descrição
	1	Aspirador multifuncional PondoVac 5
	2	Mangueira de sucção com pega
	3	Mangueira de descarga
	4	Tubo de extensão
	5	Tubo de extensão transparente
	6	Bico para superfícies – Permite limpar grandes superfícies lisas.
	7	Bico para líquidos – Para eliminar água suja e água residual durante a operação como aspirador para líquidos
	8	Bico para algas – Permite separar e remover algas.
	9	Bico universal – Para remover o lodo sem que possam ser aspiradas pequenas pedras ou seixas.
	10	Bico-escova – Permite eliminar sujidade resistente.
	11	Instruções de uso
	12	Roda
	13	Acoplamento fixo C-Storz
	14	Distribuidor de admissão
	15	Saco colector
	16	Fecho adesivo para saco colector
	17	Saco filtrante fino

Descrição do produto

PondoVac 5 é um aspirador multifuncional para limpar o lago de jardim e a piscina. O aparelho também pode ser utilizado como aspirador para líquidos para trabalhos domésticos.

Estrutura do aparelho

<input type="checkbox"/> B	Descrição
1	Pega
2	Estribo de transporte
3	Parafuso para fixar o estribo de transporte
4	Interruptor de corte geral – Ligar/Desligar o aparelho.
5	Cabeça de aspiração
6	Mola de fechamento (6 ×)
7	Conector para a conexão da bomba
8	Espuma filtrante – Protege a unidade electrónica da cabeça de aspiração contra impurezas
9	Cesto de suporte para filtro – Uma bóia integrada protege a unidade electrónica contra a penetração de água em caso de ultrapassagem da altura máxima de água
10	Cabo eléctrico com ficha eléctrica
11	Roda (2×)
12	Saída (bocal de pressão) com acoplamento C Storz para mangueira
13	Pé da bomba
14	Bomba de descarga
15	Recipiente
16	Adaptador com válvula de retenção – A válvula de retenção impede o retorno da água através da mangueira de descarga
17	Saco colector
18	Entrada (bocal de sucção)

Descrição do funcionamento

Através da mangueira de aspiração, o aparelho elimina a lama contida na água e transporta-a para um recipiente. O regulador incorporado na pega da mangueira de aspiração permite controlar a quantidade da lama aspirada.

O saco colector, no recipiente, retém impurezas grossas, impedindo o entupimento ou bloqueio da bomba de descarga. Em caso de aspiração insuficiente, o saco colector deve ser limpo.

A bomba de descarga tira permanentemente a água suja do recipiente, através da mangueira de descarga.

A bóia, no cesto de apoio do filtro, protege a cabeça de aspiração contra a penetração de água. Em caso de aspiração insuficiente, o saco colector deve ser limpo. A bóia deve ter mobilidade livre.

Função de protecção da bóia:

- Em caso de nível de água suja demasiado alto, no recipiente, a bóia obtura a boca da cabeça de aspiração e desactiva-a.
 - Quando a bóia abre a boca de aspiração dentro de 15 s, a cabeça de aspiração liga automaticamente. De contrário, o aparelho desliga totalmente e emite um sinal acústico.
 - Quando a bóia obtura três vezes a boca de aspiração dentro de 60 s, o aparelho desliga totalmente e emite um sinal acústico.
 - Só após a eliminação da causa do problema, o aparelho pode ser posto em operação mediante desligação e ligação.

Emprego conforme o fim de utilização acordado

PondoVac 5, doravante designado "aparelho", só pode ser utilizado do seguinte modo:

- Para aspirar e evacuar o lodo de lagos e tanques de jardim.
- Serve para limpar tanques de jardim, lagos de jardim e piscinas.
- Operar o aparelho só com o saco colector de impurezas.
- Operação, sendo observadas as características técnicas.
- Não serve para utilizações industriais.

O aparelho está sujeito a estas restrições:

- Nunca operar a bomba sem que seja percorrida por água.
- O teor de água da sujidade deve ser, pelo menos, de 20 % .
- Pode ser operado só a temperaturas de água de +4 °C a +35 °C.
- Nunca bombear outros líquidos que não a água.
- Não utilizar como aspirador para materiais secos.
- Não utilizar em contacto com produtos químicos, géneros alimentícios, combustíveis ou substâncias explosivas.
- Transportar o aparelho sempre sem carga.

Instruções de segurança

O aparelho pode ser utilizado por crianças com idade a partir de 8 anos e por pessoas com capacidade física, sensórica ou mental reduzida ou falta de experiência e conhecimentos técnicos enquanto forem vigiadas ou desde que tenham sido instruídas quanto ao uso seguro do aparelho e aos riscos relacionados com o uso. O aparelho não é brinquedo infantil. A limpeza e a manutenção não podem ser feitas por crianças sem vigilância por pessoas adultas.

Riscos pelo contacto entre água e electricidade

- Se o aparelho não for conectado de acordo com as normas vigentes ou não maneado conforme exigido nestas instruções, o contacto entre água e corrente eléctrica poderá provocar graves lesões corporais por choque eléctrico.
- Antes de meter a mão na água, desenergize sempre todos os aparelhos que se encontram na água.

Conexão eléctrica

- Antes de conectar o aparelho, verificar que as características do aparelho correspondem às da rede eléctrica. As características do aparelho estão indicadas na chapa de identificação, sobre a embalagem ou nestas instruções de uso.
- O disjuntor de corrente de avaria deve proteger o aparelho com o valor máximo de 30mA (rated leakage current).
- Os fios de extensão e distribuidores eléctricos (por exemplo, conjunto de várias tomadas) devem ser autorizados para a utilização fora da casa (protecção contra salpicos de água).
- Ligue o aparelho só com uma tomada instalada de acordo com as normas vigentes.
- Se houver dúvidas ou problemas, dirija-se a um electricista qualificado e autorizado!

Operação segura

- Não utilize o aparelho durante a chuva nem o deixe na chuva.
- Entre o aparelho e a água deve ser observada uma distância mínima de 2 m.
- Utilize o aparelho só quando não estão pessoas na água!
- Em caso de fios eléctricos defeituosos ou carcaça defeituosa, o aparelho não pode ser posto em funcionamento!
- Não transporte nem puxe o aparelho pelo fio de conexão.
- Instale os cabos de forma que estejam protegidos contra danificação e ninguém possa tropeçar.
- Não abra a carcaça do aparelho ou os componentes do mesmo, a menos que as instruções de uso autorizem expressamente tal intervenção.
- Faça só os trabalhos, no aparelho, descritos nestas instruções de uso. Dirija-se a um centro de serviço ou, em caso de dúvida, ao fabricante, caso não consiga eliminar os problemas.
- Utilize só peças de reposição originais e acessório original por serem compatíveis com o aparelho.
- Não efectue modificações técnicas do aparelho.

Abrir/Fechar o recipiente



Atenção! Tensão eléctrica perigosa!

Consequências possíveis: Morte ou graves lesões.

Medidas de protecção: Antes de fazer trabalhos no aparelho, desconectar a ficha eléctrica.

Proceder conforme descrito abaixo:

C

1. Abrir as molas de fechamento.
 - Para isso, subir a mola.
2. Tirar a cabeça de aspiração e o anel de adaptação.
 - A cabeça de aspiração e o anel de adaptação podem ser tirados em separado um do outro.
 - Não é necessário que o conector da bomba de descarga seja aberto.
3. Montar as peças na ordem inversa à desmontagem e fechar as molas.
 - A posição das peças deve ser exactamente ajustada umas às outras.
 - O elemento de vedação do anel de adaptação deve apresentar o posicionamento para prevenir a sua destruição durante a montagem.

Montagem do aparelho

Montar as rodas

Proceder conforme descrito abaixo:

D

1. Introduzir a roda na bucha.
2. Pressionar a roda até que tenha engatado.

Montar a saída

Condição prévia: O recipiente está aberto.

Proceder conforme descrito abaixo:

E

1. Controlar a posição correcta do adaptador e da válvula de retenção.
 - O adaptador deve ter engatado na parede do recipiente.
2. Ligar o acoplamento fixo C-Storz à saída e apertar.

Montar a entrada

Condição prévia: O recipiente está aberto.

Proceder conforme descrito abaixo:

F

1. Meter o distribuidor de admissão na boca.
 - Os pinos do distribuidor de admissão devem ser passados pelos recortes da boca.
2. Apertar o distribuidor de admissão (fecho de baioneta).
 - A abertura de saída do distribuidor de admissão, no recipiente, deve estar voltada obliquamente para baixo.
3. Colocar o saco colector junto ao distribuidor de admissão, no recipiente.
 - A fita de borracha do saco colector deve encontrar-se na ranhura do distribuidor.
 - O saco colector deve ser fixo mediante fita aderente.

Posicionar e conectar

G



Atenção! Tensão eléctrica perigosa.

Consequências possíveis: Morte ou graves lesões ao utilizar aparelhos eléctricos ou a sua instalação na água ou perto dela.

Medidas de protecção:

- O aparelho deve apresentar uma distância mínima de segurança de 2 m à água.
- Colocar o aparelho sobre um fundo horizontal e resistente para que não possa tombar.



Nota!

O aparelho pode ser posicionado e operado até à profundidade de 0,5 m abaixo do nível de água.

Consequências possíveis:

- Com o aparelho desligado, a água corre automaticamente pelo recipiente, quando a mangueira de aspiração fica no lago / na piscina. O tanque, o lago ou a piscina é esvaziado

Remédio

- Com o aparelho desligado, tirar a mangueira de aspiração do lago / da piscina.

Ajustar o estribo de transporte

Proceder conforme descrito abaixo:

H

1. Desapertar o parafuso de fixação.
2. Ajustar a posição do estribo de transporte, conforme desejado.
3. Apertar o parafuso de fixação.

Ligar as mangueiras e os bicos

Proceder conforme descrito abaixo:

I

1. Aplicar a mangueira de descarga à saída e girar no sentido do horário (fecho de baioneta).
 - Na hipótese de serem aspiradas só impurezas grossas >1 mm (p. ex., folhas ou cabelo), a água deve passar pelo saco colector e depois pode retornar ao lago/piscina.
 - Água lodosa não pode retornar ao lago/piscina.
2. Ligar a mangueira de aspiração à entrada.
3. Aplicar os tubos de extensão e o bico desejado à pega da mangueira de aspiração.
 - Bico universal: Para remover o lodo sem que possam ser aspiradas pequenas pedras ou seixas.
 - Bico para algas: Permite separar e remover algas.
 - Bico-escova: Permite eliminar sujidade resistente.
 - Bico para superfícies: Permite limpar grandes superfícies lisas.
 - Bico para líquidos: Para eliminar água suja e água residual durante a operação como aspirador para líquidos.



Nota!

- Quanto maior o número de tubos utilizados, maior será a resistência de atrito no interior deles. Na consequência, a capacidade de aspiração sofre redução.
- O aparelho deve encontrar-se preferencialmente pouco acima da superfície de água para não reduzir a capacidade.

Condições fundamentais a observar:

- Conduzir a água suja à canalização ou a outro ponto adequadamente afastado do lado/piscina que exclua o retorno.
- Desenrolar completamente o - de rede e o cabo de extensão.
 - Evitar feixe de cabo.

Operação

- Ligar o aparelho mediante o interruptor de corte geral.
- O regulador incorporado na pega da mangueira de aspiração permite controlar a quantidade aspirada.
 - Aumentar a quantidade aspirada: Mover o regulador para a frente.
 - Diminuir a quantidade aspirada: Mover o regulador para trás.
- Limpar o aparelho após cada utilização.
 - Recomendação: Antes de limpar, fazer o aparelho aspirar água limpa. Efeito: Desprendimento e eliminação da sujidade.



Nota!

Sobrecarregamento do aparelho e dos elementos de vedação pelo deslocamento do aparelho com o recipiente cheio.

- Vazar o depósito antes de deslocar o aparelho.

Eliminação de anomalias

Avaria/Falha	Causa	Remédio
O aparelho não liga	Ausência de alimentação eléctrica	Ligar à corrente eléctrica
	Carcaça da bomba, mangueira de descarga ou válvula de retenção entupida	Fazer limpeza
	Bomba defeituosa	Substituir a bomba
	Conector aberto do cabo de alimentação da bomba	Fechar o conector
	Presença de humidade no conector do cabo de alimentação da bomba	Abrir o conector e deixar secar ao ar
	Disposição demasiado alta da mangueira de descarga	Disposição mais baixa da mangueira (altura máxima: 2 m acima da área sobre a qual se encontra o aparelho)
O aparelho não arranca, soa um sinal acústico	Carga excessiva de água, no recipiente. <ul style="list-style-type: none"> – A bóia, na cabeça de aspiração, obstruiu mais de 15 s a boca de aspiração. – A bóia, na cabeça de aspiração, obstruiu dentro de 60 s mais de três vezes a boca de aspiração. 	Limpar o recipiente. <ul style="list-style-type: none"> – A bóia deve ter mobilidade livre. Repor o sinal de falha: Desligar e ligar o aparelho
Do aparelho sai vapor	Durante tempo frio se produz água condensada no interior do aparelho que emana como vapor	É absolutamente normal. Não é necessária correcção alguma.
O aparelho não aspira, a capacidade vai baixando	Tensão eléctrica ausente	Controlar a tensão eléctrica
	Desnível excessivo entre nível de água e aparelho	Colocar o aparelho preferencialmente pouco acima do nível de água
	Saco colector cheio	Esvaziar
	Filtro, tubo de aspiração ou mangueira de aspiração entupido por sujidade	Fazer limpeza
	Válvula de retenção bloqueada ou entupida	Limpar
Aspiração insuficiente	Regulador aberto, no interior da pega	Fechar o regulador
	Alta resistência por atrito, na tubagem	Manter a tubagem de aspiração o mais baixo e curto possível
	Profundidade de aspiração fora do valor limite A partir de 2 m de profundidade, a capacidade de aspiração diminui cada vez mais	Reduzir a profundidade
O recipiente não se esvazia e a cabeça de aspiração desliga repetidas vezes	<ul style="list-style-type: none"> – Estrangulamento da mangueira de descarga – Disposição demasiado alta da mangueira de descarga (altura máxima: 2 m acima da área sobre a qual se encontra o aparelho) – Comprimento excessivo da mangueira de descarga (máximo: 20 metros) 	Corrigir a disposição da mangueira.
	Mangueira de descarga ou válvula de retenção entupida	<ul style="list-style-type: none"> – Limpar a mangueira – Limpar a válvula de retenção
	Bomba de descarga bloqueado	<ul style="list-style-type: none"> – Limpar a bomba de descarga – Limpar a válvula de retenção

Limpeza e manutenção



Atenção! Tensão eléctrica perigosa!

Consequências possíveis: Morte ou graves lesões.

Medidas de protecção: Antes de fazer trabalhos no aparelho, desconectar a ficha eléctrica.

Limpar o recipiente

Condição prévia: O recipiente está aberto.

- Limpar o saco colector em água corrente.

Limpar estas peças com água limpa e uma escova macia:

- Distribuidor de admissão
- Bomba de descarga
- Acoplamento fixo C-Storz
 - Limpar regularmente os elementos de vedação e as mangueiras C. Eventuais elementos de vedação estão sujeitos a desgaste aumentado e levam a uniões permeáveis.
- Interior do recipiente
 - Recomendação: Colocar a cabeça de aspiração ao lado do aparelho (não abrir o conector), deitar o recipiente e limpar em água corrente.

Limpar saco colector de impurezas

Condição prévia: O recipiente está aberto.

Proceder conforme descrito abaixo:

J

1. Abrir a fita aderente do saco colector.
2. Tirar a fita de borracha do saco, no distribuidor de admissão.
3. Tirar o saco e esvaziar.
 - Abrir o fecho de correr para facilitar o esvaziamento do saco.
 - A seguir ao esvaziamento, fechar o fecho de correr.
4. Instalar o saco na ordem inversa à desmontagem.
 - O saco colector deve ser fixo mediante fita aderente.

Limpar a esponja filtrante

Condição prévia: O recipiente está aberto.

Proceder conforme descrito abaixo:

K

1. Abrir a cobertura do filtro (fecho de baioneta).
2. Tirar a esponja filtrante e limpar com água limpa e uma escova macia.
3. Controlar o funcionamento da bóia e, se necessário, limpar.
 - A bóia deve ter mobilidade livre.
4. Montar as peças na ordem inversa à desmontagem.

Limpar a válvula de retenção

Condição prévia: O recipiente está aberto.

Proceder conforme descrito abaixo:

L

1. Desaparafusar o acoplamento fixo C-Storz
2. Afastar o adaptador ao lado.
3. Desmontar adaptador.
4. Tirar a válvula de retenção.
5. Limpar todas as peças com água limpa e uma escova macia.
6. Montar as peças na ordem inversa à desmontagem.
 - Nota importante: A válvula de retenção deve ser disposta de modo que abra em direcção à saída.

Desmontar e limpar a bomba

Condição prévia: O recipiente está aberto.

Proceder conforme descrito abaixo:

M

1. Abrir o conector e afastar as extremidades uma da outra.
 - Proteger o conector aberto contra a penetração de água.
2. Desaparafusar o acoplamento fixo C-Storz
3. Afastar o adaptador ao lado.
4. Tirar o elemento de bloqueio durante o transporte
5. Abrir cuidadosamente a abraçadeira para soltar o trancamento.
6. Tirar a bomba de descarga e limpar ou substituir em caso de defeito.
7. Limpar a bomba de descarga:
 - Desapertar os parafusos da carcaça e tirar a grade de protecção.
 - Limpar com água limpa e uma escova macia, de dentro e de fora, a grade de protecção e a carcaça.
 - Remover a sujidade aderente ao rotor. Para atingir todos os pontos sujos, girar manualmente o rotor.
8. Montar as peças na ordem inversa à desmontagem.
 - Instalar o elemento de bloqueio para o transporte se o aparelho for expedido ou transportado em posição deitada.

Peças de desgaste

Estes componentes estão sujeitas a desgaste permanente, não sendo abrangidos pela garantia legal:

- Espuma filtrante
- Saco colector
- Elementos de vedação
- Rodas
- Válvula de retenção
- Rotor

Guardar/Invernar o aparelho

- Esvaziar tanto quanto possível o aparelho, fazer limpeza cuidadosa e controlar se existem efeitos.
- Esvaziar, tanto quanto possível, as mangueiras, os tubos e os bocais de ligação.
- Guardar o aparelho em recinto seco e à prova de geadas.

Descartar o aparelho usado







O aparelho não poderá ser eliminado com o lixo doméstico! Deverá ser entregue ao sistema de recolha selectiva de lixo. Corte anteriormente o cabo de alimentação o que torna o aparelho inutilizável.

Dados técnicos

Rated voltage		V AC	230
Frequência		Hz	50
Consumo máximo de energia		W	2600
Comprimento cabo eléctrico		m	7,50
Temperatura limite água		°C	+4 ... +35
Peso		kg	27
Dimensões	C x L x A	mm	435 x 395 x 670
Bomba de descarga	Capacidade máxima bomba	l/min	233
	Altura manométrica máxima	m	11
Cabeça de aspiração	Capacidade máxima bomba	l/min	133
	Altura manométrica máxima (profundidade de mergulho mangueira de aspiração)	m	2,50
Saída	Ligação		C-Storz 2"
	Comprimento máximo mangueira de descarga	m	20

Símbolos sobre o aparelho

IP 68 	Bomba de descarga: À prova de pó. À prova de água até 1 m de profundidade.
IP X4	Aspirador: Protecção contra respingos de água.
	Não deitar ao lixo doméstico.
 	Atenção! Leia as instruções de uso.

Traduzione delle istruzioni d'uso originali

Note sulle presenti istruzioni d'uso

Benvenuti all'OASE Living Water. Avete fatto un'ottima scelta acquistando il prodotto **PondoVac 5**. Prima della messa in servizio leggere attentamente le istruzioni d'uso e familiarizzare con l'apparecchio. Eseguire tutte le operazioni su e con questo apparecchio osservando sempre le presenti istruzioni. Osservare attentamente le norme di sicurezza al fine di garantire un impiego corretto e sicuro dell'apparecchio. Conservare accuratamente queste istruzioni d'uso. Consegnarle al nuovo acquirente in caso di cambio di proprietà.

Simboli utilizzati in queste istruzioni

Significato dei simboli utilizzati nelle presenti istruzioni d'uso:



Pericolo di danni alle persone causati dalla tensione elettrica pericolosa

Il simbolo richiama l'attenzione su un pericolo direttamente incombente, le cui conseguenze possono essere la morte o gravi lesioni se non vengono adottate le adeguate misure di protezione.



Pericolo di danni alle persone causati da fonti di pericolo generali

Il simbolo richiama l'attenzione su un pericolo direttamente incombente, le cui conseguenze possono essere la morte o gravi lesioni se non vengono adottate le adeguate misure di protezione.



Nota importante per garantire un funzionamento senza anomalie.

A Rimando ad una o più figure. In questo esempio: rimando a figura A.

→ Rimando ad un altro capitolo.

Volume di fornitura

I componenti che fanno parte del volume di fornitura sono sistemati nel recipiente e quindi devono essere prima rimossi!

<input type="checkbox"/> A	Quantità	Descrizione
1	1	Aspiratore multifunzionale PondoVac 5
2	1	Tubo aspiratore con manopola
3	1	Tubo flessibile di scarico
4	1	Tubo di prolungamento
5	1	Tubo di prolungamento trasparente
6	1	Ugello per superfici – Per pulire grandi superfici lisce.
7	1	Ugello di aspirazione liquidi – Per l'aspirazione di acqua sporca o residua durante l'uso come aspiratore a umido.
8	1	Ugello per alghe filiformi – Per separare ed eliminare fasci di alghe filiformi.
9	1	Ugello universale – Per aspirare il fango dello stagno senza che venga aspirata anche la ghiaia.
10	1	Ugello a spazzola: – Per eliminare lo sporco persistente.
11	1	Istruzioni d'uso
12	2	Ruota
13	1	Giunto fisso C-Storz
14	1	Distributore di immissione
15	1	Sacchetto di ritenuta dello sporco
16	1	Nastro velcro per sacchetto dello sporco
17	1	Sacchetto filtro fine

Descrizione del prodotto

PondoVac 5 è un aspiratore multifunzionale per la pulizia di stagni, piscine o laghetti. L'apparecchio è idoneo anche quale aspiratore ad umido per uso domestico.

Struttura dell'apparecchio

<input type="checkbox"/> B	Descrizione
1	Maniglia di trasporto
2	Staffa di trasporto
3	Vite di serraggio per il bloccaggio della staffa di trasporto
4	Interruttore di rete – Accensione e spegnimento dell'apparecchio
5	Testa di aspirazione
6	Morsetto di chiusura (x 6)
7	Connettore codificato per il collegamento della pompa
8	Elemento filtrante di espanso – Protegge il sistema elettronico nella testa di aspirazione contro le particelle di sporco in entrata
9	Campana di sostegno del filtro – Il galleggiante incorporato protegge il sistema elettronico contro l'acqua in entrata se l'altezza d'acqua max. viene superata
10	Cavo di alimentazione con spina elettrica
11	Ruota (x 2)
12	Uscita (attacco di pressione) con giunto per tubo C-Storz
13	Piede della pompa
14	Pompa di scarico
15	Recipiente
16	Adattatore con valvola di non ritorno – La valvola di non ritorno impedisce il reflusso dell'acqua attraverso il tubo flessibile di scarico.
17	Sacchetto di ritenuta dello sporco
18	Entrata (attacco di aspirazione)

Descrizione del funzionamento

L'apparecchio aspira il fango dall'acqua facendolo passare attraverso il tubo di aspirazione; poi il fango viene raccolto nel recipiente. La portata di aspirazione si lascia regolare agendo sullo scorrevole situato nell'impugnatura del tubo flessibile di aspirazione.

Il sacchetto di ritenuta dello sporco intercetta le particelle di sporco più grandi ed impedisce così l'intasamento o il bloccaggio della pompa di svuotamento. In caso di riduzione della capacità di aspirazione, pulire il sacchetto di ritenuta dello sporco.

La pompa di svuotamento pompa permanentemente l'acqua sporca dal recipiente attraverso il tubo di scarico.

Il galleggiante nella campana di sostegno del filtro protegge la testa di aspirazione dall'infiltrazione di acqua. Per garantire un funzionamento regolare, pulire l'elemento filtrante di espanso. Il galleggiante deve poter muoversi liberamente.

Funzione protettiva del galleggiante:

- Se il livello dell'acqua sporca nel recipiente dovesse salire oltre un limite massimo consentito, il galleggiante chiude l'apertura di aspirazione nella testa del galleggiante e spegne la testa di aspirazione.
 - Se il galleggiante riapre l'apertura di aspirazione entro 15 secondi, la testa di aspirazione si riaccende automaticamente. In caso contrario, l'apparecchio si spegne del tutto ed emette un segnale di avviso.
 - Se il galleggiante chiude per tre volte l'apertura di aspirazione entro 60 secondi, l'apparecchio si spegne del tutto ed emette un segnale di avviso.
 - L'apparecchio può essere rimesso in esercizio tramite spegnimento e riaccensione solo dopo aver eliminato l'inconveniente.

Impiego ammesso

PondoVac 5 II , chiamato "apparecchio" qui di seguito, può essere utilizzato solo nel modo seguente:

- Per l'aspirazione di fango di laghetti
- Per pulire laghetti, laghetti per nuotatori e piscine.
- Far funzionare l'apparecchio solo con il filtro di ritenuta sporco.
- Funzionamento in conformità alle caratteristiche tecniche.
- Non utilizzarlo per scopi commerciali o industriali.

Per l'apparecchio valgono le seguenti restrizioni:

- Non utilizzarlo mai senza flusso d'acqua.
- La percentuale di acqua nello sporco deve essere almeno 20%.
- Funzionamento solo con acqua, temperatura compresa fra +4 °C e +35 °C.
- Non trasportare mai liquidi diversi dall'acqua.
- Non utilizzarlo come aspiratore a secco.
- Non utilizzarlo unitamente a prodotti chimici, generi alimentari, sostanze facilmente infiammabili o esplosive.
- Non trasportare se pieno.

Norme di sicurezza

Questo apparecchio può essere utilizzato da bambini sopra gli 8 anni e da persone con capacità fisiche, sensoriche o mentali ridotte o che non dispongono di esperienza e cognizioni tecniche, però a condizione che vengano sorvegliate e siano state addestrate nell'uso corretto dell'apparecchio e siano in grado di capire i pericoli conseguenti. I bambini non possono giocare con l'apparecchio. Gli interventi di pulizia e manutenzione non possono essere eseguiti da bambini se questi non vengono sorvegliati.

Pericoli dovuti alla combinazione di acqua ed elettricità

- La combinazione di acqua ed elettricità può provocare la morte o gravi lesioni personali se il collegamento non è a norma o l'impiego dell'apparecchio è errato.
- Prima di mettere le mani nell'acqua, diseccitare sempre tutti gli apparecchi ivi presenti.

Allacciamento elettrico

- Eseguire il collegamento solo se i dati elettrici dell'apparecchio e dell'alimentazione elettrica concordano. I dati sono riportati sulla targhetta di identificazione dell'apparecchio, sulla confezione, oppure nelle presenti istruzioni d'uso.
- L'apparecchio deve essere protetto con un dispositivo di protezione per correnti di guasto con una corrente di taratura di max. 30 mA.
- I cavi di prolungamento e distributori di corrente (ad es. prese multiple) devono essere adatti per l'impiego all'aperto (protetti contro gli spruzzi d'acqua).
- Collegare l'apparecchio solo ad una presa installata secondo le norme.
- Rivolgersi ad un elettricista specializzato qualora dovessero sorgere domande e problemi.

Funzionamento sicuro

- Non impiegare o lasciare l'apparecchio sotto la pioggia.
- La distanza di sicurezza fra apparecchio e acqua deve essere minimo 2 m.
- Utilizzare l'apparecchio solo se nessuno è presente nell'acqua!
- Non utilizzare l'apparecchio se i cavi elettrici o il corpo dell'apparecchio sono difettosi.
- Non avvicinare l'apparecchio ai cavi elettrici.
- Mettere i cavi al riparo da danni e in maniera tale che nessuno possa cadervi sopra.
- Aprire l'alloggiamento dell'apparecchio o delle relative componenti solo se ciò è espressamente indicato nelle istruzioni d'uso.
- Utilizzate l'apparecchio solo per operazioni descritte in questo libretto d'istruzioni. Rivolgersi ad un centro d'assistenza autorizzato o in caso di dubbio al produttore, in caso di mancata risoluzione dei problemi.
- Utilizzare solo parti di ricambio e accessori originali per l'apparecchio.
- Non apportate mai modifiche tecniche all'apparecchio.

Apertura/chiusura del recipiente



Attenzione! Tensione elettrica pericolosa!

Possibili conseguenze: morte o gravi lesioni.

Misure di protezione: Scollegare l'apparecchio dalla rete prima di eseguire lavori sul medesimo.

Procedere nel modo seguente:

- C
1. Sbloccare la vite di sicurezza.
 - Afferrare sotto il fermaglio e tirare il fermaglio verso l'alto.
 2. Sollevare la testa di aspirazione o l'anello di adattamento.
 - La testa di aspirazione e l'anello adattatore possono essere staccati indipendentemente l'uno dall'altro.
 - Il connettore per la pompa di scarico non deve essere rimosso.
 3. Rimontare i componenti seguendo l'ordine inverso e chiudere con il fermaglio di serraggio.
 - I componenti devono essere montati in maniera da combaciare perfettamente.
 - La guarnizione sull'anello adattatore deve risiedere perfettamente, in maniera da non essere danneggiata durante il riassettaggio.

Montaggio dell'apparecchio

Montaggio delle ruote

Procedere nel modo seguente:

- D
1. Inserire la ruota nella bussola della ruota.
 2. Premere energicamente sulla ruota sino a che si innesta.

Montaggio dell'uscita

Condizione: Il recipiente è aperto.

Procedere nel modo seguente:

- E
1. Controllare se l'adattatore con la valvola di non ritorno è posizionato correttamente in sede.
 - L'adattatore deve essere ben innestato nella parete del recipiente.
 2. Avvitare il giunto fisso C-Storz sull'uscita e stringere bene a mano.

Montaggio dell'ingresso

Condizione: Il recipiente è aperto.

Procedere nel modo seguente:

- F
1. Infilare il distributore di ingresso nell'apertura.
 - I perni sul distributore di ingresso devono essere fatti passare negli incavi dell'apertura.
 2. Stringere saldamente il distributore di ingresso (chiusura a baionetta).
 - L'apertura di uscita del distributore di ingresso nel recipiente deve essere rivolta inclinata verso il basso.
 3. Montare il sacchetto di ritenuta sporco nel recipiente, in corrispondenza del distributore di ingresso.
 - Il tirante in gomma del sacchetto di ritenuta sporco deve essere inserito nella scanalatura del distributore di ingresso.
 - Il sacchetto di ritenuta sporco deve essere fissato con il nastro velcro.

Installazione e collegamento

G



Attenzione! Tensione elettrica pericolosa.

Possibili conseguenze: Sussiste pericolo di morte o di gravi lesioni durante il funzionamento di apparecchi elettrici o l'installazione in acqua o a livello dell'acqua.

Misure di protezione:

- Installare l'apparecchio ad una distanza di 2 m dall'acqua.
- Per evitare eventuali ribaltamenti, scegliere un fondo orizzontale e solido.



Nota!

L'apparecchio può venire impiegato anche al di sotto dello specchio d'acqua sino ad una profondità massima di 0,5 metri.

Possibili conseguenze:

- Se l'apparecchio è spento, l'acqua scorre automaticamente attraverso il recipiente se il tubo di aspirazione rimane immerso nello stagno/laghetto. Il laghetto / il bacino vengono svuotati.

Intervento:

- Ad apparecchio spento, estrarre sempre il tubo di aspirazione dallo stagno/laghetto.

Regolazione della staffa di trasporto

Procedere nel modo seguente:

H

1. Sbloccare la vite di serraggio.
2. Portare la staffa di trasporto nella posizione desiderata.
3. Serrare a mano la vite di serraggio.

Collegamento dei tubi flessibili e degli ugelli

Procedere nel modo seguente:

I

1. Inserire il tubo flessibile di scarico sull'uscita e ruotarlo in senso orario (chiusura a baionetta).
 - Se vengono aspirate solo particelle di sporcizia grossolane > 1 mm (ad esempio foglie o capelli) allora potete far ritornare l'acqua di scarico nello stagno/nel laghetto interponendo un sacchetto filtro fine.
 - L'acqua fangosa deve essere sempre smaltita.
2. Inserire il tubo flessibile di aspirazione sull'ingresso.
3. Infilare i tubi di prolunga e l'ugello desiderato sulla maniglia del tubo flessibile di aspirazione.
 - Ugello universale: per aspirare il fango dello stagno senza che venga aspirata anche la ghiaia.
 - Ugello per alghe filiformi: per separare ed eliminare fasci di alghe filiformi.
 - Ugello a spazzola: per eliminare lo sporco persistente.
 - Ugello per superfici: per pulire grandi superfici lisce.
 - Ugello di aspirazione liquidi: per l'aspirazione di acqua sporca o residua durante l'uso come aspiratore a umido.



Nota!

- Quanti più tubi vengono impiegati tanto più elevata è la resistenza di attrito. In tal modo viene ridotta la potenza di aspirazione.
- L'apparecchio deve trovarsi il meno possibile sopra il livello dell'acqua per evitare di compromettere la potenza di aspirazione.

Condizioni fondamentali da osservare attentamente:

- Deviare l'acqua sporca nella canalizzazione o ad una distanza appropriata dal laghetto in modo che essa non possa rifluire in quest'ultimo.
- Svolgere completamente il cavo di rete e la prolunga.
 - Evitare fasci di cavi.

Funzionamento

- Collegare l'apparecchio all'interruttore di rete.
- Regolare la portata di aspirazione agendo sullo scorrevole sull'impugnatura del tubo flessibile.
 - Per aumentare la potenza di aspirazione: spingere lo scorrevole in avanti.
 - Per ridurre la potenza di aspirazione: spingere lo scorrevole in indietro.
- Pulire l'apparecchio dopo ogni impiego
 - Consiglio: Prima della pulizia, aspirare acqua chiara. Le particelle di sporco vengono sciolte e trasportate via.



Nota!

L'apparecchio e le guarnizioni vengono eccessivamente sollecitati se l'apparecchio viene fatto funzionare con il recipiente pieno.

- Svuotare il recipiente prima di spostare l'apparecchio.

Eliminazione di guasti

Anomalia	Causa	Intervento
L'apparecchio non si avvia	Manca la tensione di rete	Inserire la tensione di rete.
	Alloggiamento pompa, tubo flessibile di scarico o valvola di non ritorno intasati	Eliminare lo sporco.
	Pompa difettosa	Sostituire la pompa.
	Connettore del cavo pompa aperto	Chiudere il connettore.
	Umidità nel connettore del cavo della pompa	Aprire il connettore e lasciarlo asciugare all'aria.
Il tubo flessibile di scarico è troppo in alto.		Posare il tubo flessibile di scarico più in basso (al massimo 2 m sopra la superficie di appoggio dell'apparecchio).
Non è possibile avviare l'apparecchio, che emette un segnale acustico di avviso.	Livello dell'acqua troppo alto nel recipiente.	Pulire il recipiente.
	<ul style="list-style-type: none"> – Il galleggiante nella testa dell'aspiratore ha chiuso l'apertura di aspirazione per più di 15 secondi. – Il galleggiante nella testa dell'aspiratore ha chiuso l'apertura di aspirazione per più di tre volte entro 60 secondi. 	<ul style="list-style-type: none"> – Il galleggiante deve poter muoversi liberamente. Per resettare il disturbo: spegnere l'apparecchio e riaccenderlo.
Dall'apparecchio fuoriesce vapore	Col tempo freddo si forma acqua di condensa nell'apparecchio che viene emessa sotto forma di vapore acqueo	Evento normale. Non occorre intervenire
L'apparecchio non aspira o perde potenza	Manca la tensione di rete	Controllare la tensione di rete
	Il dislivello fra la superficie dell'acqua e l'apparecchio è troppo grande.	Posare l'apparecchio il meno possibile sopra allo specchio dell'acqua.
	Il sacchetto di ritenuta sporco è pieno.	Svuotare il sacchetto di ritenuta sporco.
	Lo sporco intasa elemento filtrante di espanso, tubo di aspirazione o tubo flessibile	Eliminare lo sporco.
La valvola di non ritorno è bloccata o è sporca.		Pulire
Potenza di aspirazione non sufficiente	La valvola sull'impugnatura di aspirazione è aperta	Chiudere la valvola sull'impugnatura di aspirazione
	Maggiore resistenza di attrito nei tubi	Assicurarsi che il tubo di aspirazione sia possibilmente corto e piano
	Profondità di aspirazione eccessiva. Da 2 m di profondità la potenza di aspirazione diminuisce data la struttura dell'apparecchio	Ridurre la profondità di aspirazione
Il recipiente non viene scaricato, la testa di aspirazione continua a spegnersi.	<ul style="list-style-type: none"> – Tubo flessibile di scarico piegato – Il tubo flessibile di scarico è troppo in alto (al massimo 2 m sopra la superficie di appoggio dell'apparecchio). – Il tubo flessibile di scarico è troppo lungo (al massimo 20 m). 	Posare correttamente il tubo flessibile di scarico.
	Lo sporco intasa tubo flessibile di scarico o la valvola di non ritorno.	<ul style="list-style-type: none"> – Eliminare lo sporco dal tubo flessibile di scarico. – Pulire la valvola di ritengo
	La pompa di scarico è bloccata.	<ul style="list-style-type: none"> – Pulire la pompa di scarico. – Pulire la valvola di ritengo

Pulizia e manutenzione



Attenzione! Tensione elettrica pericolosa!

Possibili conseguenze: morte o gravi lesioni.

Misure di protezione: Scollegare l'apparecchio dalla rete prima di eseguire lavori sul medesimo.

Pulire il recipiente

Condizione: Il recipiente è aperto.

- Pulire il sacchetto di ritenuta sporco sotto acqua corrente.

Pulire i seguenti componenti con acqua fresca e una spazzola morbida:

- Distributore di immissione
- Pompa di scarico
- Giunto fisso C-Storz
 - Pulire regolarmente le guarnizioni, anche quelle sui tubi flessibili C. Le guarnizioni sporche sono soggette a notevole usura e causano perdite nei collegamenti.
- Interno del recipiente
 - Consiglio: posizionare la testa di aspirazione accanto all'apparecchio (senza aprire il connettore), stendere il recipiente e sciacquarlo con acqua corrente.

Pulizia del sacchetto di ritenuta sporco

Condizione: Il recipiente è aperto.

Procedere nel modo seguente:

J

1. Staccare il velcro sul sacchetto di ritenuta sporco.
2. Sfilare cautamente il tirante di gomma del sacchetto di ritenuta sporco dal distributore di ingresso.
3. Estrarre il sacchetto di ritenuta sporco e svuotarlo.
 - Aprire la chiusura lampo per svuotare con comodità il sacchetto di ritenuta sporco.
 - Dopo averlo svuotato, richiudere la chiusura lampo.
4. Reinserire il sacchetto di ritenuta sporco in sequenza inversa.
 - Il sacchetto di ritenuta sporco deve essere fissato con il nastro velcro.

Pulire l'elemento filtrante di espanso

Condizione: Il recipiente è aperto.

Procedere nel modo seguente:

K

1. Aprire la copertura del filtro (chiusura a baionetta).
2. Togliere l'espanso del filtro e pulire con acqua fresca e una spazzola morbida.
3. Controllare il funzionamento del galleggiante ed ev. pulirlo.
 - Il galleggiante deve poter muoversi liberamente.
4. Rimontare i componenti seguendo l'ordine inverso.

Pulire la valvola di ritegno

Condizione: Il recipiente è aperto.

Procedere nel modo seguente:

L

1. Svitare il giunto fisso C-Storz.
2. Ruotare lateralmente l'adattatore.
3. Svitare l'adattatore.
4. Estrarre la valvola di non ritorno.
5. Pulire tutti i componenti con acqua fresca e una spazzola morbida.
6. Rimontare i componenti seguendo l'ordine inverso.
 - Importante: La valvola di non ritorno deve essere inserita in maniera tale che la valvola apra in direzione dell'uscita.

Smontaggio/pulizia della pompa

Condizione: Il recipiente è aperto.

Procedere nel modo seguente:

- M
- 1. Avvitare il connettore e divaricarlo.
 - Proteggere il connettore aperto dall'infiltrazione di umidità.
- 2. Svitare il giunto fisso C-Storz.
- 3. Ruotare lateralmente l'adattatore.
- 4. Rimuovere la sicura di trasporto.
- 5. Piegarlo con premura la staffa di ritegno con la linguetta per aprire il serraggio.
- 6. Estrarre la pompa di scarico e pulirla o sostituirla in caso di difetto permanente.
- 7. Pulire la pompa di scarico:
 - sbloccare le viti sulla scatola della pompa e rimuovere la griglia protettiva.
 - Pulire la griglia protettiva e la scatola della pompa dall'interno e dall'esterno con acqua fresca e con una spazzola morbida.
 - Rimuovere la sporcizia dall'unità rotante. Per raggiungere tutti i punti sporchi, ruotare l'unità rotante a mano.
- 8. Rimontare i componenti seguendo l'ordine inverso.
 - La sicura di trasporto deve essere montata solamente se l'apparecchio viene spedito o se viene trasportato disteso sul lato.

Pezzi soggetti a usura

I seguenti componenti sono soggetti a usura e quindi non sono coperti da garanzia:

- Elemento filtrante di espanso
- Sacchetto di ritenuta dello sporco
- Guarnizioni
- Ruote
- Valvola di ritegno
- Unità rotante

Magazzinaggio/messa al riparo per l'inverno

- Svuotare il più possibile l'apparecchio, eseguire una pulizia accurata e controllare se è danneggiato.
- Svuotare il più possibile tubi flessibili, tubazioni e attacchi.
- Immagazzinare l'apparecchio in un luogo asciutto e al riparo dal gelo.

Smaltimento





Non smaltire questo apparecchio gettandolo nei rifiuti domestici! Utilizzare l'apposito sistema di ritiro. Rendere inutilizzabile l'apparecchio tagliando i cavi.

Caratteristiche tecniche

Tensione di taratura		V CA	230
Frequenza di rete		Hz	50
Potenza assorbita max.		W	2600
Lunghezza cavo di rete		m	7,50
Temperatura ammissibile dell'acqua		°C	+4 ... +35
Peso		kg	27
Dimensioni	L × P × H	mm	435 × 395 × 670
Pompa di scarico	Portata max.	l/min	233
	Prevalenza max.	m	11
Testa di aspirazione	Portata max.	l/min	133
	Prevalenza max. (profondità d'immersione tubo di aspirazione)	m	2,50
Uscita	Attacco		C-Storz da 2"
	Lunghezza massima del tubo di scarico	m	20

Simboli sull'apparecchio

IP 68  1 m	Pompa di scarico: A tenuta di polvere. Impermeabile all'acqua fino a 1 m di profondità
IP X4	Aspiratore: Protezione contro la penetrazione di spruzzi d'acqua
	Non smaltire con normali rifiuti domestici
	Attenzione! Leggere le istruzioni d'uso

Oversættelse af den originale brugsanvisning

Henvisninger vedrørende denne brugsanvisning

Velkommen til OASE Living Water. Med dit køb af **PondoVac 5** har du truffet et godt valg.



Inden du bruger apparatet første gang, er det vigtigt, at du læser brugsanvisningen grundigt igennem og gør dig fortrolig med apparatet. Alle arbejder på og med dette apparat må kun udføres iht. foreliggende vejledning.

Sikkerhedshenvisningerne skal ubetinget overholdes for korrekt og sikker anvendelse.

Opbevar denne brugsanvisning omhyggeligt. Ved ejerskifte, videregiv venligst brugsanvisningen.

Symboler i denne vejledning

De anvendte symboler i denne brugsanvisning har følgende betydning:

-  **Fare for personskade pga. farlig elektrisk spænding**
Symbolet advarer mod en umiddelbar truende fare, som kan have død eller svære kvæstelser til følge, hvis de pågældende forholdsregler ikke følges.
-  **Fare for personskade pga. en generel farekilde**
Symbolet advarer mod en umiddelbar truende fare, som kan have død eller svære kvæstelser til følge, hvis de pågældende forholdsregler ikke følges.
-  **Vigtige instruktioner for en problemfri anvendelse.**
- A Henvisning til en eller flere illustrationer. I dette eksempel: Henvisning til Figur A.
- Henvisning til et andet kapitel.

Leveringsomfang

Dele fra leveringen, som ligger i beholderen, skal først tages ud!

<input type="checkbox"/> A	Antal	Beskrivelse
1	1	Multifunktionssuger PondoVac 5
2	1	Sugeslange med håndtag
3	1	Afløbsslange
4	1	Forlængerrør
5	1	Forlængerrør transparent
6	1	Fladdyse – Til rensning af store, glatte flader
7	1	Vådsugedyse – Til opsugning af snavset vand eller restvand ved brug som vådsuger
8	1	Trådalgedyse – Til at separere og fjerne trådalgestreng
9	1	Universaldyse – Til at udsuge slam uden at suge gruset i dammen op
10	1	Børstedyse: – Til rensning af genstridige forureninger
11	1	Brugsanvisning
12	2	Hjul
13	1	Solid kobling C-Storz
14	1	Indsugningsfordeler
15	1	Slamsugerpose
16	1	Burrebånd til slamsugerpose
17	1	Finfilterpose

Produktbeskrivelse

PondoVac 5 er en multifunktionssuger til rensning af havedam, pool og svømmebassin. Apparatet kan også anvendes som vådsuger i husholdningen.

Modulopbygning

<input type="checkbox"/> B	Beskrivelse
1	Bærehåndtag
2	Transportbøjle
3	Fastgørelsesskrue til fiksering af transportbøjlen
4	Strømafbryder – Tænd og sluk for apparatet
5	Sugerhoved
6	Lukkeklammer (6 ×)
7	Stikforbindelser sikret mod omvendt polaritet til tilslutning af pumpen
8	Filterskum – Beskytter elektronikken i sugerhovedet mod indtrængen af smudspartikler
9	Filterholderkurv – En integreret svømmer beskytter elektronikken mod indtrængen af vand, når den maksimale vandhøjde overskrides
10	Lysnetkabel med lysnetstik
11	Hjul (2×)
12	Udgang (trykstud) med C-Storz-slangekobling
13	Pumpefod
14	Drænpumpe
15	Beholder
16	Adapter med kontraventil – Kontraventilen forhindrer, at vandet løber tilbage igennem afløbsslangen
17	Slamsugerpose
18	Indgang (sugestuds)

Funktionsbeskrivelse

Apparatet suger slammet fra vandet gennem sugeslangen, og slammet opsamles i beholderen. Med skyderen i sugeslangens håndtag kan sugointensiteten reguleres.

Slamsugerposen i apparatets beholder opsamler grove smudspartikler og forhindrer derved, at drænpumpen bliver tilstoppet eller blokeret. Ved forringet sugointensitet skal slamsugerposen renses.

Drænpumpen pumper det beskidte vand permanent ud af beholderen gennem afløbsslangen.

Svømmeren i filterholderkurven beskytter sugerhovedet mod vandindtrængning. Filterskummet skal renses regelmæssigt for at sikre en fejlfri funktion. Svømmeren skal kunne bevæge sig frit.

Svømmerens beskyttelsesfunktion:

- Hvis spildevandsniveauet i beholderen bliver for højt, lukker svømmeren indsugningsåbningen og slukker for sugerhovedet.
 - Hvis svømmeren frigiver indsugningsåbningen igen inden for 15 s, tændes sugerhovedet automatisk. Ellers slukkes apparatet helt, og der lyder et advarselssignal.
 - Hvis svømmeren lukker indsugningsåbningen tre gange inden for 60 s, slukkes apparatet helt, og der lyder et advarselssignal.
 - Apparatet må først tages i brug uge ved at slukke og tænde for det, efter fejlen er afhjulpet.

Anvendelse i henhold til bestemmelser

PondoVac 5, herefter kaldet "enheden", må udelukkende anvendes på følgende måde:

- Til udsugning af damslam.
- Til rengøring af havedamme, bassiner og pools.
- Må kun anvendes med slamsugerpose.
- Drift ved overholdelse af de tekniske data.
- Må ikke anvendes til erhvervs- eller industrimæssige formål.

Der gælder følgende restriktioner for apparatet:

- Må aldrig betjenes uden gennemstrømning af vand.
- Vandandelen i snavset skal være mindst 20 %.
- Drift med vand må udelukkende ske ved en vandtemperatur på +4 °C ... +35 °C.
- Anvend aldrig andre væsker end vand.
- Må ikke bruges som tørsuger.
- Må ikke sættes i forbindelse med kemikalier, levnedsmidler, let brændbare eller eksplosive stoffer.
- Må ikke transporteres i fylt tilstand.

Sikkerhedsanvisninger

Dette apparat kan bruges af børn fra 8 år og derover og personer med nedsatte fysiske, sensoriske eller mentale evner eller manglende erfaring og viden, når de er under opsyn eller får instruktion i sikker brug af apparatet og forstår de dermed forbundne risici. Børn må ikke lege med apparatet. Rengøring og vedligeholdelse må ikke udføres af børn uden opsyn.

Farer ved kombinationen af vand og elektricitet

- Kombinationen af vand og elektricitet kan ved ikke-forskriftsmæssig tilslutning eller usaglig håndtering medføre død eller svære kvæstelser pga. elektrisk chok.
- Træk altid netstikket ud til alle enheder der befinder sig i vandet, før du stikker hånden ned i vandet.

El-tilslutning

- Det er kun tilladt at tilslutte enheden, hvis de elektriske data for enheden og strømforsyningen stemmer overens. Enhedens data findes på enhedens typeskilt, på emballagen eller i denne brugsanvisning.
- Apparatet skal afsikres med lækageafbryder indstillet til en nominel fejlstrøm på maksimalt 30 mA.
- Forlængerledning og strømfordeler (f. eks. strømskinne) skal i anvendelsen være placeret frit (stænk-tæt).
- Tilslut kun apparatet til en forskriftsmæssigt installeret stikdåse.
- Ved spørgsmål og problemer rettes henvendelse til en autoriseret el-installatør.

Sikker drift

- Brug ikke apparatet og lad det ikke stå udenfor i regnvejr.
- Afstanden fra apparatet til bassinet skal være mindst 2 m.
- Brug kun apparatet, når der ikke er personer i bassinet!
- Ved defekte elektriske ledninger eller defekt kabinet må apparatet ikke anvendes.
- Bær eller træk ikke apparatet i den elektriske ledning.
- Opbevar ledninger, så de er beskyttet mod beskadigelse, og pas på, at ingen kan falde over dem.
- Apparatets kabinet eller tilhørende dele må kun åbnes, hvis du udtrykkeligt bliver opfordret til det i vejledningen.
- Der må kun gennemføres arbejde på apparatet, som er beskrevet i denne vejledning. Henvend dig til et autoriseret serviceværksted eller i tvivlstilfælde til producenten, hvis det ikke er muligt at afhjælpe problemerne.
- Anvend kun originale reservedele og originalt tilbehør til apparatet.
- Foretag aldrig tekniske ændringer på apparatet.

Åbne/lukke beholderen



Forsigtig! Farlig elektrisk spænding!

Mulige følger: Død eller alvorlige kvæstelser.

Beskyttelsesforanstaltninger: Strømmen skal kobles fra, før arbejdet påbegyndes.

Sådan gør du:

C

1. Løsn lukkeklemmerne.
 - Tag fat under klemmerne, og træk dem opad.
2. Løft sugerhovedet og adapterringen af.
 - Sugerkhoved og adapterring kan tages af hver for sig.
 - Stikforbindelsen til drænpumpen må ikke løsnes.
3. Sæt delene sammen i omvendt rækkefølge, og luk med lukkeklemmerne.
 - Delene skal sættes sammen, så de passer nøjagtigt.
 - Tætningen på adapterringen skal sidde rigtigt, så den ikke bliver beskadiget ved samlingen.

Samling af apparatet

Montering af hjul

Sådan gør du:

D

1. Sæt hjulet i hjulmuffen.
2. Tryk hårdt på hjulet, til det går i indgreb.

Montering af udgang

Forudsætning: Beholderen er åbnet.

Sådan gør du:

E

1. Kontroller, at adapteren med kontraventil sidder korrekt.
 - Adapteren skal sidde i hakket i beholdervæggen.
2. Skru den solide C-Storz-kobling på udgangen, og spænd den med hånden.

Montering af indgang

Forudsætning: Beholderen er åbnet.

Sådan gør du:

F

1. Stik indsugningsfordeleren ind i åbningen.
 - Stifterne på indsugningsfordeleren skal føres igennem udsparingerne i åbningen.
2. Spænd indsugningsfordeleren fast (bajonetlås).
 - Indsugningsfordelerens udgangsåbning i beholderen skal vende skråt nedad.
3. Anbring slamsugerposen på indsugningsfordeleren i beholderen.
 - Slamsugerposens elastikbånd skal sidde i noten på indsugningsfordeleren.
 - Slamsugerposen skal fastgøres med burrebåndet.

Opstilling og tilslutning

G



Forsigtig! Farlig elektrisk spænding.

Mulige følger: Dødsfald eller svære kvæstelser ved drift af elektriske apparater eller installationer i eller ved vandområder.

Beskyttelsesforanstaltninger:

- Apparatet skal opstilles i en afstand af mindst 2 m fra vandet.
- Vælg et vandret og stabilt underlag for at undgå vippen.



Bemærk!

Apparatet kan stilles op til 0,5 m under vandoverfladen og anvendes.

Mulige følger:

- Når apparatet er slukket, strømmer vandet automatisk gennem beholderen, hvis sugeslangen forbliver i dammen/bassinet. Dammen/bassinet tømmes.

Afhjælpning:

- Når apparatet er slukket, skal sugeslangen altid tages op af dammen/bassinet.

Indstilling af transportbøjle

Sådan gør du:

H

1. Løsn fastgørelsesskruen.
2. Stil transportbøjlen i den ønskede position.
3. Spænd fastgørelsesskruen med hånden.

Tilslutning af slanger og dyser

Sådan gør du:

I

1. Sæt udløbsslangen på udgangen, og drej den i urets retning (bajonetlås).
 - Hvis der udelukkende suges grove smudspartikler >1 mm (f.eks blade eller hår), kan spildevandet ledes via finfiltrerposen tilbage i dammen/bassinet.
 - Slamholdigt vand skal altid udledes.
2. Sæt sugeslangen på indgangen.
3. Sæt forlængerrør og den ønskede dyse på sugelangens håndtag.
 - Universaldyse: Til at udsuge slam uden at suge gruset i dammen op.
 - Trådalgedyse: Til at separere og fjerne trådalgestreng.
 - Børstedyse: Til rensning af genstridige forureninger.
 - Flåddyse: Til rensning af store, glatte flader.
 - Vådsugedyse: Til opsugning af snavset vand eller restvand ved brug som vådsuger.



Bemærk!

- Jo flere rør der bruges, des større er rørets friktionsmodstand. Derigennem forringes sugekraften.
- Apparatet skal så vidt muligt opstilles over vandniveau for ikke at begrænse sugeintensiteten.

Grundlæggende betingelser, som skal overholdes:

- Det snavsede vand skal udledes i kloakken eller så langt fra bassinet, at det ikke kan flyde tilbage i bassinet.
- Net- og forlængerledning skal vikles helt ud.
 - Undgå ledningsbundet.

Drift

- Tænd for apparatet på strømafbryderen.
- Indstil den ønskede sugeintensitet med skyderen i sugeslangens håndtag.
 - Øg sugeintensiteten: Skub skyderen fremad.
 - Reducer sugeintensiteten: Skub skyderen bagud.
- Gør apparatet rent efter hver brug.
 - Anbefaling: Sug rent vand inden rengøringen. Smudspartikler løsnes og transporteres væk.



Bemærk!

Apparatet og tætningerne bliver overbelastet, når apparatet anvendes med fyldt beholder.

- Tøm beholderen, før apparatet anvendes.

Afhjælpning af fejl

Fejl	Arsag	Udbedring
Apparatet tænder ikke	Ingen netspænding	Tænd for netspænding
	Pumpehus, afløbslange eller kontraventil tilstoppet	Fjern snavset
	Pumpen er defekt	Udskift pumpen
	Pumpekablets stikforbindelse åbnet	Luk stikforbindelsen
	Fugt i pumpekablets stikforbindelse	Åbn stikforbindelsen, og lad den lufttørre
Afløbsslangen ligger for højt		Læg afløbsslangen lavere (maks. 2 m over apparatets underlag)
Apparatet kan ikke tændes, der lyder et advarselssignal	For høj vandstand i beholderen. <ul style="list-style-type: none"> – Svømmeren i sugerhovedet har lukket ind-sugningsåbningen i mere end 15 s. – Svømmeren i sugerhovedet har lukket ind-sugningsåbningen tre gange inden for 60 s. 	Rengør beholderen. <ul style="list-style-type: none"> – Svømmeren skal kunne bevæge sig frit. Nulstilling af fejl: Sluk for apparatet, og tænd det igen
Der kommer damp fra apparatet	I koldt vejr dannes kondensvand i apparatet, som udledes i form af damp	Normal forekomst. Ingen afhjælpning nødvendig
Apparatet suger ikke eller yder mindre	Netspænding mangler	Kontrollér netspænding
	Højdeforskellen mellem vandniveau og apparat er for stor	Opstil apparatet så tæt på vandniveauet som muligt
	Slamsugerposen er fuld	Tøm slamsugerposen
	Snavs tilstopper filterskum, sugerør eller sugeslange	Fjern snavs
Kontraventilen binder eller er snavset	Rengør	
Ringe sugeeffekt	Skyder på sugehåndtag er åben	Luk skyder på sugehåndtag
	Forhøjet friktionsmodstand i røret	Hold sugeledningen så kort og fladt som muligt
	Sugedybde for dyb. Fra 2 m sugedybde aftager sugeevnen som følge af konstruktionen	Foringet sugedybde
Beholderen kører ikke tom, sugerhovedet slukker altid igen	– Afløbsslangen er knækket	Læg afløbsslangen rigtigt.
	– Afløbsslangen ligger for højt (maks. 2 m højere end apparatet)	
	– Afløbsslangen er for lang (maks. 20 m)	
	Snavs tilstopper afløbsslangen eller kontraventilen	– Fjern snavs fra afløbsslangen – Rengør kontraventilen
Drænpumpen er blokeret	– Rengør drænpumpen – Rengør kontraventilen	

Rengøring og vedligeholdelse



Forsigtig! Farlig elektrisk spænding!

Mulige følger: Død eller alvorlige kvæstelser.

Beskyttelsesforanstaltninger: Strømmen skal kobles fra, før arbejdet påbegyndes.

Rengør beholderen

Forudsætning: Beholderen er åbnet.

- Rengør slamsugerposen under rindende vand.

Rengør følgende dele med rent vand og en blød børste:

- Indsugningsfordeler
- Drænpumpe
- Solid kobling C-Storz
 - Rengør tætninger regelmæssigt, også dem til C-slangen. Snavsede tætninger udsættes for større slitage og medfører utætte forbindelser.
- Beholderen indvendigt
 - Anbefaling: Stil sugerhovedet ved siden af apparatet (åbn ikke stikforbindelsen), stil beholderen til side, og skyl den ren med rindende vand.

Rengøring af slamsugerpose

Forudsætning: Beholderen er åbnet.

Sådan gør du:

J

1. Løsn burrebåndet på slamsugerposen.
2. Træk slamsugerposens elastikbånd af indsugningsfordeleren.
3. Tag slamsugerposen ud, og tøm den.
 - Åbn lynlåsen for nemt at kunne tømme slamsugerposen.
 - Luk lynlåsen, efter du har tømt posen.
4. Sæt slamsugerposen i igen i omvendt rækkefølge.
 - Slamsugerposen skal fastgøres med burrebåndet.

Rengøring af filterskum

Forudsætning: Beholderen er åbnet.

Sådan gør du:

K

1. Løsn filterdækslet (bajonetlås).
2. Træk filterskummet af, og rengør det med rent vand og en blød børste.
3. Kontroller svømmerens funktion, og rengør den om nødvendigt.
 - Svømmeren skal kunne bevæge sig let.
4. Sæt delene sammen i omvendt rækkefølge.

Rengøring af kontraventilen

Forudsætning: Beholderen er åbnet.

Sådan gør du:

L

1. Skru den solide C-Storz-kobling af.
2. Drej adapteren til side.
3. Skru adapteren af.
4. Tag kontraventilen ud.
5. Rengør alle dele med rent vand og en blød børste.
6. Sæt delene sammen igen i omvendt rækkefølge.
 - Vigtigt: Kontraventilen skal sættes i, så klappen åbner i retning mod udgangen.

Afmontering/rengøring af pumpe

Forudsætning: Beholderen er åbnet.

Sådan gør du:

M

1. Skru stikforbindelsen af, og træk den fra hinanden.
 - Beskyt den åbnede stikforbindelse mod indtrængende fugt.
2. Skru den solide C-Storz-kobling af.
3. Drej adapteren til side.
4. Fjern transportsikringen.
5. Bøj forsigtigt holdebøjlen op med lasken for at løsne låsen.
6. Tag drænpumpen ud, og rengør den, eller udskift den ved defekt.
7. Rengør drænpumpen:
 - Skru skruerne på pumpehuset ud, og tag beskyttelsesgitteret af.
 - Rengør beskyttelsesgitter og pumpehus indefra og ud med rent vand og en blød børste.
 - Fjern snavs fra løbeenheden. Drej løbeenheden med hånden for at kunne nå alle de snavsede steder.
8. Sæt delene sammen igen i omvendt rækkefølge.
 - Transportsikringen må kun monteres, når apparatet sendes eller transporteres liggende.

Lukkedele

Følgende komponenter er sliddele og er ikke omfattet af garantien:

- Filterskum
- Slamsugerpose
- Tætninger
- Hjul
- Kontraventil
- Pumpehjul

Opbevaring/overvintring

- Tøm apparatet så godt som muligt, rengør det grundigt og kontroller for skader.
- Tøm så vidt muligt alle slanger, rørledninger og tilslutninger.
- Opbevar apparatet tørt og frostfrit.

Bortskaffelse







Dette apparat må ikke bortskaffes som husholdningens affald! Benyt venligst det dertil indrettede tilbagegelsessystem. Gør apparatet ubrugeligt først ved at skære kablet af.

Tekniske data

Nominel spænding		V AC	230
Netfrekvens		Hz	50
Maksimalt effektforbrug		W	2600
Længde på netkabel		m	7,50
Tilladt vandtemperatur		°C	+4 ... +35
Vægt		kg	27
Dimensioner	L × B × H	mm	435 × 395 × 670
Drænpumpe	Maksimal pumpeydelse	l/min	233
	Maksimal løftehøjde	m	11
Sugerhoved	Maksimal pumpeydelse	l/min	133
	Maksimal løftehøjde (nedsænkingsdybde for sugeslange)	m	2,50
Udgang	Tilslutning		C-Storz 2"
	Maksimal længde på afløbsslange	m	20

Symboler på apparatet

IP 68 	Drænpumpe: Støvtæt. Vandtæt indtil 1 m dybde.
IP X4	Suger: Beskyttelse mod indtrængning af vandsprøjt.
	Må ikke bortskaffes sammen med husholdningsaffaldet.
 	Forsigtig! Læs brugsanvisningen.

Øversettelse av den originale bruksanvisningen

Merknader til denne bruksanvisningen

Velkommen til Oase Living Water. Med kjøpet av produktet **PondoVac 5** har du gjort et godt valg. Les denne bruksanvisningen nøye og gjør deg kjent med apparatet før du tar det i bruk første gang. Alt arbeid på og med dette apparatet skal gjennomføres etter de anvisninger som foreligger. Ta hensyn til sikkerhetsanvisningene for riktig og sikker bruk av apparatet. Ta godt vare på denne bruksanvisningen. Hvis apparatet selges skal bruksanvisningen følge med.

Symboler i denne bruksanvisningen

Symbolene i denne bruksanvisningen har følgende betydning:



Fare for personskade ved farlig elektrisk spenning

Symbolet henviser til en akutt truende fare som kan medføre alvorlige personskader eller død, dersom ikke de nødvendige forholdsregler treffes.



Fare for personskade ved en generell risikokilde

Symbolet henviser til en akutt truende fare som kan medføre alvorlige personskader eller død, dersom ikke de nødvendige forholdsregler treffes.



Viktige anvisninger for feilfri funksjon.

A Det vises til en eller flere illustrasjoner. I dette eksempelet: Det vises til illustrasjon A.

→ Det vises til et annet kapittel.

Leveringsomfang

Deler som følger med i leveransen, ligger i beholderen og må tas ut før bruk!

<input type="checkbox"/> A	Antall	Beskrivelse
1	1	Multifunksjonssuger PondoVac 5
2	1	Sugeslange med håndtak
3	1	Avløpslange
4	1	Forlengelsesrør
5	1	Forlengelsesrør, gjennomiktig
6	1	Flatmunnstykke – For rengjøring av store, glatte flater
7	1	Væskemunnstykke – For å suge opp skittent vann eller vannrester ved bruk av våtstøvsuger
8	1	Trådalgemunnstykke – For utskilling og fjerning av trådalgestrenger
9	1	Universalmunnstykke – For suging av slam uten å få med grus fra dammen
10	1	Børstemunnstykke: – For rengjøring av gjenstridig smuss
11	1	Bruksanvisning
12	2	Hjul
13	1	Fast kobling C-Storz
14	1	Innløpsfordeler
15	1	Slamopsamlingspose
16	1	Borrelås for støvpose
17	1	Finfilterpose

Produktbeskrivelse

PondoVac 5 er en multifunksjonsstøvsuger for rengjøring av hagedammer, bassenger og badedammer. Enheten er også egnet som våtstøvsuger i husholdningen.

Apparatets oppbygning

<input type="checkbox"/> B	Beskrivelse
1	Bærehåndtak
2	Transportbøyle
3	Låseskruen for å feste transportbøylen
4	Strømbryter – Slår apparatet av og på
5	Sugehode
6	Låseklemmer (6 ×)
7	Polaritetsbeskyttet plugg for tilkobling av pumpe
8	Skumfilter – Beskytter elektronikken i sugehodet mot inntrenging av smusspartikler
9	Filterstøttekurv – Integreert flottør beskytter elektronikken mot inntrenging av vann når maks. vannhøyde overskrides
10	Nettkabel med nettstøpsel
11	Hjul (2×)
12	Utgang (trykkstuss) med C-Stortz-slangekobling
13	Pumpefot
14	Tømmepumpe
15	Beholder
16	Adapter med tilbakeslagsventil – Tilbakeslagsspjeldet forhindrer returvann gjennom avløpsslangen
17	Slamoppsamlingspose
18	Inngang (sugestuss)

Funksjonsbeskrivelse

Apparatet suger opp slam opp gjennom sugeslangen fra vannet. Slammet blir samlet opp i beholderen. Man kan regulere sugeeffekten med skyvebryteren i håndtaket til sugeslangen.

Smussoppsamlingsposen i beholderen til apparatet samler opp grove smusspartikler, slik at de ikke tilstopper eller blokkerer tømme-pumpen. Hvis sugeeffekten reduseres må smussfangerbøylen rengjøres.

Tømmepumpen pumper smussvannet kontinuerlig ut av beholderen gjennom avløpsslangen.

Flottøren i filterkurven beskytter sugehodet mot vanninntrenging. For at filteret skal fungere feilfritt må filterskummet rengjøres regelmessig. Flottøren må kunne bevege seg fritt.

Beskyttelsesfunksjonen til flottøren:

- Hvis smussvannsnivået i beholderen øker for mye, lukker flottøren sugeåpningen i sugehodet og slår av sugehodet.
 - Hvis flottøren åpner sugeåpningen innen 15 sekunder, slås sugehodet på automatisk. Hvis ikke slås apparatet helt av og man hører et lydsignal.
 - Hvis flottøren lukker sugeåpningen tre ganger i løpet av 60 sekunder, slås sugehodet av automatisk og man hører et lydsignal.
 - Først etter at man har rettet feilen er det mulig å slå apparatet av og på igjen og fortsette å bruke det.

Tilsiktet bruk

PondoVac 5, i fortsettelsen kalt "utstyret", må kun brukes på følgende måte:

- For slamsuging i dammen.
- For rengjøring av dammer, badedammer og bassenger.
- Ikke bruk enheten uten smussfangerbøyle.
- Drift ved overholdelse av tekniske data.
- Skal ikke brukes for nærings- eller industriformål.

Følgende restriksjoner gjelder for apparatet:

- Skal aldri brukes uten vanngjennomstrømning.
- Det må være minimum 20 % vann i smussblandingen.
- Drift kun med vann ved en vanntemperatur på +4 °C ... +35 °C.
- Bruk aldri apparatet til å pumpe andre væsker enn vann.
- Må ikke brukes som tørrsuger.
- Skal ikke brukes i forbindelse med kjemikalier, næringsmidler, lett brennbare eller eksplosive stoffer.
- Ikke transportert i fylt tilstand.

Sikkerhetsanvisninger

Dette apparatet kan brukes av barn som er 8 år eller eldre, samt av personer med reduserte fysiske, sensoriske eller mentale begrensninger, eller som mangler erfaring og kunnskap, hvis de er under oppsikt eller har fått opplæring i riktig bruk av apparatet, og forstår farene forbundet med å bruke dette. Barn må ikke leke med apparatet. Rengjøring eller brukervedlikehold må ikke utføres av barn uten at de er under oppsikt.

Farer pga. kombinasjon av vann og elektrisitet

- Kombinasjonen av vann og elektrisitet kan ved ikke forskriftsmessig tilkobling og feil håndtering føre til død eller alvorlige skader pga. elektrisk støt.
- Før du berører vannet, må nettstøpslene for alle apparater som befinner seg i vannet alltid trekkes ut.

Elektrisk tilkobling

- Tilkoblingen av apparatet er bare tillatt når de elektriske dataene til apparatet og strømforsyningen stemmer overens. Apparatdataene finner du på typeskiltet på apparatet, på forpakningen og i denne bruksanvisningen.
- Apparatet må være sikret gjennom en jordfeilbryter med en utløserstrøm på maksimalt 30 mA.
- Skjøteledninger og strømfordelere (f. eks. stikkkontaktspredere) må disse være beregnet for utendørs bruk (beskyttet mot vannsprut).
- Apparatet må bare kobles til en forskriftsmessig installert stikkontakt.
- Kontakt en elektrofagperson ved spørsmål og problemer.

Sikker drift

- Ikke bruk, eller la produktet bli stående i regnvær.
- Sikkerhetsavstanden fra apparatet til vannet må være minst 2 m.
- Produktet må ikke brukes hvis det oppholder seg personer i vannet!
- Ved defekte elektriske ledninger eller hus, må ikke apparatet brukes.
- Aldri bær eller dra apparatet etter ledningen.
- Legg ledningene slik at de er beskyttet mot skader, og slik at ingen kan snuble i dem.
- Åpne huset på apparatet eller tilhørende deler kun hvis det uttrykkelig blir sagt i bruksanvisningen at man skal gjøre det.
- Utfør kun arbeid på dette apparatet som er beskrevet i denne bruksanvisningen. Kontakt autorisert kundeservice eller produsenten ved tvil hvis problemet ikke kan utbedres.
- Bruk kun originale reservedeler og tilbehør for apparatet.
- Utfør aldri tekniske endringer på apparatet.

Åpne/lukke beholderen



OBS! Farlig elektrisk spenning!

Mulige konsekvenser: Død eller alvorlige personskader.

Forholdsregler: Koble apparatet fra strømmettet før du arbeider på det.

Slik går du frem:

C

1. Løsne låseklemmen.
 - Grip under klemmen og trekk den oppover.
2. Løft opp sugehode hhv. adapterringen.
 - Sugehodet og adapterringen kan fjernes hver for seg.
 - Pluggforbindelsen til tømme-pumpen må ikke løsnes.
3. Sett sammen delene sammen igjen i motsatt rekkefølge og lås med låseklemmen.
 - Delene må justeres nøyaktig i forhold til hverandre.
 - Pakningen på adapterringen skal sitte riktig slik at den ikke skades under monteringen.

Sette apparatet sammen

Montere hjul

Slik går du frem:

D

1. Stikk hjulet i hjulhylsen.
2. Trykk hjulet hardt på plass til det går i lås.

Montere utløpet

Forutsetning: Beholderen er åpnet.

Slik går du frem:

E

1. Kontroller at tilbakeslagsventilen sitter som det skal.
 - Adapteren skal være låst til beholderveggen.
2. Skru den faste C-Storz-koblingen på utløpet og trekk til for hånd.

Montere innløpet

Forutsetning: Beholderen er åpnet.

Slik går du frem:

F

1. Sett inntaksmanifolden i åpningen.
 - Pinnene på inntaksmanifolden skal føres gjennom utsparingene i åpningen.
2. Drei fast inntaksmanifolden (bajonettlås).
 - Utløpsåpningen til inntaksmanifolden skal peke skrått nedover i beholderen.
3. Plasser smussfangerbøylen på inntaksmanifolden i beholderen.
 - Gummitungen til smussfangerbøylen skal sitte i sporet på inntaksmanifolden.
 - Smussfangerbøylen må sikres med borrelås.

Installasjon og tilkobling

G



OBS! Farlig elektrisk spenning.

Mulige konsekvenser: Død eller alvorlig personskade ved drift av elektriske apparater eller installasjoner i eller ved vann.

Forholdsregler:

- Apparatet må minst plasseres i en avstand på 2 meter fra vannet.
- Velg et plant, fast underlag for å unngå velting.



Merk!

Apparatet kan plasseres ned til 0,5 m under vannivå og brukes der.

Mulige konsekvenser:

- Når apparatet er slått av, renner vannet gjennom beholderen av seg selv når sugeslangen ligger i dammen/bekken. Dammen / bekken blir tømt.

Tiltak:

- Når apparatet er slått av skal man alltid fjerne sugeslangen fra dammen/bekken.

Justere transportbøylen

Slik går du frem:

H

1. Løsne låseskruen.
2. Sett transportbøylen i ønsket posisjon.
3. Stram låseskruen for hånd.

Tilkobling av slange og munnstykke

Slik går du frem:

I

1. Koble avløpsslangen til utløpet og drei med urviseren (bajonettlås).
 - Hvis stort sett grove partikler > 1 mm (f.eks. blader eller hår) skal suges, kan du føre avløpsvannet gjennom finfilterposen tilbake i dammen/bekken.
 - Slamholdig vann skal alltid føres bort.
2. Koble sugeslangen til innløpet.
3. Sett forlengelsesrøret og ønsket munnstykke på håndtaket til sugeslangen.
 - Universalmunnstykke: For suging av slam uten å få med grus fra dammen.
 - Trådalgemunnstykke: For utskilling og fjerning av trådalgestrenger.
 - Børstemunnstykke: For rengjøring av gjenstridig smuss.
 - Flåtmunnstykke: For rengjøring av store, glatte flater.
 - Våtsugemunnstykke: For å suge opp skittent vann eller vannrester ved bruk av våtstøvsuger.



Merk!

- Desto mer rør som brukes, desto høyere er rørfriksjonsmotstanden. Dermed reduseres sugekraften.
- Apparatet må plasseres litt over vannivået for at sugeeffekten ikke skal bli redusert.

Grunnleggende betingelser som må overholdes:

- Led spillvannet inn i kanalene eller så langt unna dammen at det ikke kan renne tilbake til dammen.
- Vikle nett- og forlengelseskabel helt av.
 - Unngå kabelbunter.

Drift

- Slå på apparat med nettbryteren.
- Med skyvebryteren i håndgrepet til sugeslangen kan man regulere sugeeffekten.
 - Øke sugeeffekten: Skyv skyvebryteren fremover.
 - Redusere sugeeffekten: Skyv skyvebryteren bakover.
- Rengjør apparatet hver gang etter bruk.
 - Anbefaling: Sug rent vann før rengjøring. Smusspartikler blir oppløst og transportert bort.



Merk!

- Apparatet og pakningen blir overbelastet hvis man flytter den med full beholder.
- Tøm beholderen før du flytter apparatet.

Feilretting

Feil	Årsak	Utbedring
Apparatet slår seg ikke på	Ingen nettspenning	Slå på nettspenning
	Pumpehus, avløpsslange eller tilbakeslagsventil tilstoppet	Fjern smusset
	Pumpe defekt	Skifte pumpen
	Kontakten til pumpekabelen åpnet	Lukk pluggforbindelsen
	Fuktighet i kontakten til pumpekabelen	Åpne pluggforbindelsen og la den lufttørke
Det er ikke mulig å slå på apparatet, man får et lydsignal	Avløpsslangen ligger for høyt	Legg avløpsslangen lavere (maks 2 m over der apparatet er plassert)
	For mye vann i beholderen. <ul style="list-style-type: none"> – Flottøren i sugehodet har lukket inntaksåpningen lenger enn 15 s. – Flottøren i sugehodet har lukket inntaksåpningen tre ganger i løpet av 60 s. 	Rengjør beholderen. <ul style="list-style-type: none"> – Flottøren må kunne bevege seg fritt. Tilbakestill feil: Slå apparatet av og på igjen
Det kommer damp ut av apparatet	I kaldt vær dannes det kondensvann i apparatet, som avgis i form av vanddamp	Normal hendelse. Ingen tiltak er nødvendige
Apparatet suger ikke eller har redusert ytelse	Nettspenning mangler	Kontroller nettspenningen
	Høydeforskjellen mellom vannspeilet og apparatet er for stor	Apparatet må plasseres litt over vannivået
	Smussfangerbøylene er full	Smussfangerbøylene tom
	Smuss tilstopper skumfilteret, sugerøret eller sugeslangen	Fjern smusset
	Tilbakeslagsventilen sitter fast eller er tilsusset	Rengjør
Liten sugeeffekt	Skyvebryteren på sugehåndtaket er åpnet	Lukk skyvebryteren på sugehåndtaket
	For stor friksjon i rørene	Sørg for at sugeledningen er så kort og ligger så flatt som mulig
	Sugedybden er for stor. Ved 2 m sugedybde reduseres sugekraften konstruksjonsbetinget	Reduser sugedybden
Oppsamlingsbeholderen tømmes ikke, sugehodet slår seg av hele tiden	<ul style="list-style-type: none"> – Utløpsslangen har en knekk – Avløpsslangen ligger for høyt (maks 2 m over apparatet) – Avløpsslangen for lang (maks 20 m) 	Legg avløpsslangen riktig
	Smuss tilstopper avløpsslangen eller tilbakeslagsventilen	<ul style="list-style-type: none"> – Fjern smuss fra avløpsslangen – Rengjør tilbakeslagsspjeld
	Tømmepumpen er blokkert	<ul style="list-style-type: none"> – Rengjør tømmepumpen – Rengjør tilbakeslagsspjeld

Rengjøring og vedlikehold



OBS! Farlig elektrisk spenning!

Mulige konsekvenser: Død eller alvorlige personskader.

Forholdsregler: Koble apparatet fra strømmettet før du arbeider på det.

Rengjør beholderen

Forutsetning: Beholderen er åpnet.

- Rengjør smussfangerbøylen under rennende vann.

Rengjør følgende deler med rent vann og en myk børste:

- Innløpsfordeler
- Tømmepumpe
- Fast kobling C-Storz
 - Rengjør pakningene, inkl. de i C-slangene, regelmessig. Tilsmussede pakninger får økt slitasje, noe som fører til utette koblinger.
- Beholder innenfra
 - Anbefaling: Plasser sugehodet ved siden apparatet (ikke åpne kontaktene), legg deg beholderen og skyll under rennende vann.

Rengjøre smussfangerbøylen

Forutsetning: Beholderen er åpnet.

Slik går du frem:

J

1. Løsne borrelåsen på smussfangerbøylen.
2. Trekk gummitungen på smussfangerbøylen av innløpsventilen.
3. Ta av smussfangerbøylen og tøm.
 - Åpne glidelåsen for å tømme smussfangerbøylen på en enkel måte.
 - Lukk glidelåsen etter tømming.
4. Sett inn smussfangerbøylen i motsatt rekkefølge.
 - Smussfangerbøylen må sikres med borrelås.

Rengjør skumfilter

Forutsetning: Beholderen er åpnet.

Slik går du frem:

K

1. Løsne filterdekslet (bajonettlås).
2. Trekk av filterskummet og rengjør med rent vann og en myk børste.
3. Kontroller at flottøren fungerer som den skal, evt. rengjør.
 - Flottøren må kunne bevege seg fritt.
4. Sett delene sammen igjen i motsatt rekkefølge.

Rengjøre tilbakeslagsspjeld

Forutsetning: Beholderen er åpnet.

Slik går du frem:

L

1. Skru av den faste C-Storz-koblingen.
2. Drei adapteren bort til siden.
3. Skru av adapteren.
4. Ta av tilbakeslagsventilen.
5. Rengjør alle delene med rent vann og en myk børste.
6. Sett delene sammen igjen i motsatt rekkefølge.
 - Viktig: Tilbakeslagsventilen må settes inn slik at klaffen åpner mot utløpet.

Montere ut/rengjøre pumpen

Forutsetning: Beholderen er åpnet.

Slik går du frem:

M

1. Skru av pluggforbindelsen og skru fra hverandre.
 - Beskytt åpnede kontakter mot fuktighet.
2. Skru av den faste C-Storz-koblingen.
3. Drei adapteren bort til siden.
4. Ta bort transportsikringen.
5. Bøy av festeboøyen med låsen forsiktig for å løsne låsen.
6. Ta ut tømme-pumpen og rengjør eller skift hvis den er defekt.
7. Rengjøre tømme-pumpen:
 - Løsne skruene på pumpehuset og ta av beskyttelsesgitteret.
 - Rengjør beskyttelsesgitteret og pumpehuset innvendig og utvendig med rent vann og en børste.
 - Fjern smuss fra pumpehullet. For å komme til alle tilsmussede deler må du dreie pumpehullet for hånd.
8. Sett delene sammen igjen i motsatt rekkefølge.
 - Transportsikringen må bare monteres hvis apparatet skal sendes eller transporteres liggende.

Slitedeler

Følgende komponenter er slitedeler og omfattes ikke av garantien:

- Skumfilter
- Slamoppsamlingspose
- Pakninger
- Hjul
- Tilbakeslagsspjeld
- Løpehjul

Lagring/overvintring

- Tøm apparatet så langt det er mulig, gjennomfør en grundig rengjøring og kontroller for skader.
- Samtlige slanger, rørledninger og tilkoblinger må tømmes så godt det er mulig.
- Oppbevar apparatet tørt og frostfritt.

Kassering





Apparatet skal ikke kasseres som husholdningsavfall! Bruk de fastsatte ordninger for tilbakelevering. Gjør først apparatet ubrukelig ved å kutte av kabelen.

Tekniske data

Merkespenning	V AC	230	
Nettfrekvens	Hz	50	
Maks. strømförbruk	W	2600	
Lengde nettkabel	m	7,50	
Tillatt vanntemperatur	°C	+4 ... +35	
Vekt	kg	27	
Dimensjoner	L x B x H	mm	435 x 395 x 670
Tømmepumpe	Maks. ytelse	l/min	233
	Maks. transporthøyde	m	11
Sugehode	Maks. ytelse	l/min	133
	Maks. transporthøyde (nedsenkingsdybde sugeslange)	m	2,50
Utgang	Tilkobling		C-Storz 2"
	Maksimal lengde avløpslange	m	20

Symboler på apparatet

 <p>IP 68</p>	<p>Tømmepumpe: Støvtett. Vann tett ned til 1 m dyp</p>
<p>IP X4</p>	<p>Suger: Beskyttelse mot inntrenging av vannsprut.</p>
	<p>Kastes ikke med vanlig avfall.</p>
	<p>OBS! Les bruksanvisningen.</p>



Översättning av originalbruksanvisningen

Information om denna bruksanvisning

Välkommen till OASE Living Water. Med din nya produkt **PondoVac 5** har du gjort ett bra val. Läs igenom bruksanvisningen noggrant före första användningstillfället och ta reda på hur apparaten fungerar. Alla slags arbeten som utförs på denna apparat får endast genomföras enligt föreliggande instruktioner. Beakta noga säkerhetsanvisningarna, de är en förutsättning för korrekt och säker användning. Förvara denna bruksanvisning på ett säkert ställe. Om apparaten byter ägare måste även bruksanvisningen följa med.

Symboler i denna bruksanvisning

Symbolerna som används i denna bruksanvisning har följande betydelse:

-  **Risk för personskador på grund av farlig elektrisk spänning**
 Symbolen står för en överhängande fara, som kan leda till dödsfall eller allvariga personskador, om inte lämpliga åtgärder vidtas.
-  **Risk för personskador på grund av en allmän riskkälla**
 Symbolen står för en överhängande fara, som kan leda till dödsfall eller allvariga personskador, om inte lämpliga åtgärder vidtas.
-  Viktig upplysning för störningsfri funktion.
- B Hänvisning till en eller flera bilder. I detta exempel: Hänvisning till bild A.
- Referens till ett annat kapitel.

Leveransomfattning

Delar som medföljer ligger i behållaren och måste först tas ut!

<input type="checkbox"/> A	Antal	Beskrivning
1	1	Multifunktions sugare PondoVac 5
2	1	Sugslang med handtag
3	1	Utloppsslang
4	1	Förlängningsrör
5	1	Transparent förlängningsrör
6	1	Ytmunstycke – För rengöring av stora släta ytor.
7	1	Vätsugmunstycke – För uppsugning av smuts- eller restvatten vid drift som vätsugare.
8	1	Munstycke för trådalger – För separering och borttagning av trådalger.
9	1	Universalmunstycke – För uppsugning av slam i dammar, utan att singelsten sugas med.
10	1	Borstmunstycke: – För rengöring av svår smuts.
11	1	Bruksanvisning
12	2	Hjul
13	1	Fast koppling C-Storz
14	1	Inloppsfordelare
15	1	Smutspåse
16	1	Kardborrband för smutspåse
17	1	Finfilterpåse

Produktbeskrivning

PondoVac 5 är en multifunktionssugare för rengöring av trädgårdsdammar, pooler och simbassänger. Apparaten kan även användas som våtsugare i hushållet.

Apparatens konstruktion

<input type="checkbox"/> B	Beskrivning
1	Bärhandtag
2	Transportbygel
3	Låsskruv för att fästa transportbygeln
4	Nätströmbrytare – Slå på och ifrån apparaten
5	Sugarens ovandel
6	Spärrklammer (6 ×)
7	Polsäkert kontaktdon för anslutning av pumpen
8	Filtersvamp – Skyddar elektroniken i sugarens ovandel mot inträngande smutspartiklar
9	Filterstödkorg – Integrerad flottör skyddar elektroniken mot inträngande vatten om max. vattennivå överskrids
10	Anslutningskabel med stickkontakt
11	Hjul (2×)
12	Utgång (tryckrör) med C-Storz-slangkoppling
13	Pumpfot
14	Tömningspump
15	Behållare
16	Adapter med backventil – Backventilen förhindrar att vatten rinner tillbaka via utloppsslangen
17	Smutspåse
18	Ingång (sugrör)

Funktionsbeskrivning

Apparatens sugslang suger upp slam ur vattnet som sedan samlas i behållaren. Sugprestandan kan regleras med spjället i sugslangens handtag.

Smutspåsen i apparatens behållare tar upp grova smutspartiklar och förhindrar därmed att tömningspumpen täpps till eller blockeras. Rengör smutspåsen om sugprestandan börjar avta.

Tömningspumpen pumpar permanent ur smutsvattnet ur behållaren via utloppsslangen.

Flottören i filterstödkorgen skyddar sugarens ovandel mot inträngande vatten. För att filtersvampen ska fungera på avsett vis ska den rengöras regelbundet. Flottören ska kunna röra sig fritt.

Flottörens skyddsfunktion:

- Om smutsvattennivån stiger otillåtet högt i behållaren, kommer flottören att stänga insugningsöppningen i sugarens ovandel och därefter att stänga av ovdelen.
 - Om flottören öppnar insugningsöppningen inom 15 sekunder, kommer sugarens ovandel att slås på automatiskt. I annat fall slås apparaten ifrån komplett varefter en varningssignal ljuder.
 - Om flottören stänger insugningsöppningen tre gånger inom 60 sekunder, kommer apparaten att slås ifrån komplett varefter en varningssignal ljuder.
 - Först när störningen har åtgärdats får apparaten tas i drift på nytt genom att den först slås ifrån och därefter slås på igen.

Ändamålsenlig användning

PondoVac 5, som i denna dokumentation betecknas som apparat, får endast användas på följande sätt:

- Avsedd för uppsugning av slam i dammar.
- För rengöring av dammar, simbassänger och pooler.
- Använd endast apparaten med monterad smutspåse.
- Drift under iakttagande av tekniska data.
- Använd inte för kommersiella eller industriella ändamål.

För apparaten gäller följande begränsningar:

- Kör aldrig utan vattengenomströmning.
- Vattenandelen i smutsen ska uppgå till minst 20 %.
- Drift endast med vatten vid en vattentemperatur mellan +4°C och +35°C.
- Pumpa aldrig andra vätskor än vatten.
- Får inte användas som torrsugare.
- Använd inte kombination med kemikalier, livsmedel eller lättantändliga eller explosiva ämnen.
- Transportera inte apparaten medan den är fylld.

Säkerhetsanvisningar

Den här enheten kan användas av barn som är 8 år eller äldre samt av personer med sänkt fysisk, sensorisk eller mental förmåga eller brist på erfarenhet och kunskap förutsatt att de hålls under uppsikt eller instrueras i hur de använder enheten säkert samt de risker som kan uppstå. Barn får inte leka med enheten. Rengöring och användarunderhåll får inte utföras av barn utan uppsikt.

Faror vid kombination av vatten och elektricitet

- Om anslutningen inte har utförts på föreskrivet sätt eller om apparaten hanteras på olämpligt sätt kan kombinationen av vatten och elektricitet leda till dödsolyckor eller allvarliga personskador pga. elektriska slag.
- Innan du doppar ned handen i vattnet måste du alltid dra ut stickkontakten till all utrustning som befinner sig i vattnet.

Elanslutning

- Apparaten får endast anslutas om de elektriska data som gäller för apparaten stämmer överens med strömförsörjningen. Apparatsens data anges på typskylten på apparaten, på förpackningen eller i denna bruksanvisning.
- Apparaten måste vara ansluten till en jordfelsbrytare vars dimensionerade felström uppgår till max. 30 mA.
- Förlängningskablar och strömfördelare (t ex grenuttag) måste vara godkända för användning utomhus (dropptäta).
- Anslut endast apparaten till ett vägguttag som installerats enligt gällande föreskrifter.
- Om frågor eller problem uppstår måste du kontakta en elinstallatör.

Säker drift

- Använd inte apparaten i regn och låt den inte heller stå ute i regn.
- Säkerhetsavståndet från apparaten till vattnet måste uppgå till minst 2 m.
- Använd inte apparaten om personer befinner sig i vattnet.
- Apparaten får inte användas om elkablarna eller kåpan är defekta.
- Bär inte och dra inte apparaten i elkabeln.
- Dra kablarna så att de är skyddade och inte kan skadas, och att ingen kan snava över dem.
- Öppna apparatsens kåpa eller tillhörande delar endast när du uttryckligen uppmanas till detta i bruksanvisningen.
- Genomför endast arbeten på apparaten, som beskrivs i denna anvisning. Kontakta en behörig kundtjänstverkstad, eller ev. tillverkaren, om vissa problem inte kan åtgärdas.
- Använd endast original reservdelar och tillbehör till apparaten.
- Genomför inte tekniska ändringar på apparaten.

Öppna/stänga behållaren



OBS! Farlig elektrisk spänning!

Möjliga följder: Dödsolyckor eller allvarliga personskador.

Skyddsåtgärder: Skilj apparaten åt från elnätet innan arbeten påbörjas.

Gör så här:

C

1. Lossa på spärrklammern.
 - Grip under klammern, dra klammern uppåt.
2. Lyft av sugarens ovandel resp. adapterring.
 - Sugarens ovandel och adapterringen kan tas av separat från varandra.
 - Kontaktdonen för tömningspumpen behöver inte lossas.
3. Montera samman delarna i omvänd ordningsföljd och förregla med spärrklamrarna.
 - Delarna ska passa in exakt i varandra.
 - Packningen vid adapterringen ska sitta enligt föreskrift så att den inte skadas vid monteringen.

Montera samman apparaten

Montera hjulen

Gör så här:

D

1. Sätt in hjulet i hjulhylsan.
2. Tryck in hjulet kraftigt tills det snäpper in.

Montera utgången

Förutsättning: Behållaren är öppen.

Gör så här:

E

1. Kontrollera att adaptern inkl. backventilen sitter korrekt.
 - Adaptern ska ha snäppt in i behållarens vägg.
2. Skruva fast den fasta kopplingen C-Storz på utgången och dra åt handfast.

Montera ingången

Förutsättning: Behållaren är öppen.

Gör så här:

F

1. Sätt in inloppsfördelaren i öppningen.
 - Stiften i inloppsfördelaren ska föras in i spåren i öppningen.
2. Vrid fast inloppsfördelaren (bajonettkoppling).
 - Utgångsöppningen från inloppsfördelaren i behållaren måste vara riktad nedåt.
3. Sätt smutspåsen på inloppsfördelaren i behållaren.
 - Se till att gummibandet i smutspåsen sitter i spåret på inloppsfördelaren.
 - Fixera smutspåsen med kardborrbandet.

Installation och anslutning

G



OBS! Farlig elektrisk spänning.

Möjliga följder: Dödsfall eller allvarliga skador vid användning av elektriska apparater eller installationer i eller nära vatten.

Skyddsåtgärder:

- Apparaten ska placeras minst 2 m från vattnet.
- Välj ett vågrätt och fast underlag så att apparaten inte kan tippa.



Anvisning!

Apparaten kan installeras och användas på max. 0,5 m djup under vattenytan.

Möjliga följder:

- När apparaten har slagits ifrån rinner vatten automatiskt genom behållaren om sugslangen fortfarande ligger kvar i dammen/bassängen. Detta leder till att dammen/bassängen töms.

Åtgärd:

- Ta alltid upp sugslangen ur dammen/bassängen efter att apparaten har slagits ifrån.

Ställa in transportbygeln

Gör så här:

H

1. Lossa på fixeringsskruven.
2. Ställ transportbygeln i avsett läge.
3. Dra åt fixeringsskruven handfast.

Ansluta slangar och munstycken

Gör så här:

I

1. Anslut utloppsslangen till utgången och vrid därefter medsols (bajonettkoppling).
 - Om endast grova smutspartiklar > 1 mm (t ex löv eller hår) ska sugas upp, kan smutsvattnet ledas tillbaka till dammen/bassängen via finfilterpåsen.
 - Slamhaltigt vatten ska alltid ledas bort.
2. Anslut sugslangen till ingången.
3. Sätt förlängningsrör och avsett munstycke på sugslangens handtag.
 - Universalmunstycke: För uppsugning av slam i dammar, utan att singelsten sugs med.
 - Munstycke för trådalger: För separering och borttagning av trådalger.
 - Borstmunstycke: För rengöring av svår smuts.
 - Ytmunstycke: För rengöring av stora släta ytor.
 - Våtsugmunstycke: För uppsugning av smuts- eller restvatten vid drift som våtsugare.



Anvisning!

- Ju fler rör som används, desto högre blir den totala friktionen i rören. Detta leder till lägre sugprestanda.
- Apparaten ska om möjligt endast installeras just ovanför vattennivån så att sugprestandan inte begränsas.

Grundläggande villkor som ska uppfyllas:

- Led in smutsvattnet i avlopps nätet eller så långt från dammen så att det inte kan rinna tillbaka i dammen.
- Rulla av nät- och förlängningskabel komplett.
 - Undvik kabelknippen.

Användning

- Slå på apparaten med nätströmbrytaren.
- Ställ in sugprestandan med spjället i sugslangens handtag.
 - Höja sugprestandan: Skjut spjället framåt.
 - Sänka sugprestandan: Skjut spjället bakåt.
- Rengör apparaten efter varje användning.
 - Rekommendation: Sug in klart vatten innan apparaten ska rengöras. Smutspartiklarna lossnar och transporteras bort.



Anvisning!

Apparaten och packningarna belastas onödigt mycket om apparaten körs med full behållare.

- Töm behållaren innan apparaten används.

Störningsåtgärder

Störning	Orsak	Åtgärd
Apparaten slås inte på	Nätspänning saknas	Koppla till nätspänningen
	Pumphuset, utloppsslangen eller backventilen är tilltäppt	Ta bort smuts
	Pumpen defekt	Byt ut pumpen
	Kontaktdonet för pumpkabeln har öppnats	Stäng kontaktdonet
	Fukt har trängt in i kontaktdonet för pumpkabeln	Öppna kontaktdonet och låt den lufttorka
	Utloppsslangen ligger för högt	Lägg utloppsslangen lägre (max. 2 m över apparatens installationsyta)
Apparaten kan inte slås på, en varningssignal ljuder	För hög vattennivå i behållaren. <ul style="list-style-type: none"> – Flottören i sugarens ovandel har stängt till insugningsöppningen längre än 15 sekunder. – Flottören i sugarens ovandel har stängt till insugningsöppningen tre gånger inom 60 sekunder. 	Rengör behållaren. <ul style="list-style-type: none"> – Flottören ska kunna röra sig fritt. Återställa störning Slå ifrån apparaten och slå därefter på den igen
Ånga läcker ut ur apparaten	Vid kall väderlek bildas kondensvatten i apparaten som sedan avges som vattenånga	Normalt beteende. Inga åtgärder krävs
Apparaten suger inte eller tappar prestanda	Nätspänning saknas	Kontrollera nätspänningen
	Höjdskillnaden mellan vattenytan och apparaten är för stor	Installera apparaten just ovanför vattennivån
	Smutspåsen är full	Töm smutspåsen
	Smuts täpper till filtersvampen, sugröret eller sugslangen	Ta bort smuts
	Backventilen klämmer eller är smutsig	Rengör
Låg sugprestanda	Spjället på sughandtaget öppet	Stäng spjället på sughandtaget
	Hög friktion i rören	Håll sugledningen så kort och så långt ned som möjligt
	För lågt sugdjup. Av konstruktionsskäl avtar sugprestandan från och med 2 m sugdjup	Minska sugdjupet
Behållaren töms inte, sugarens ovandel slås ständigt ifrån	<ul style="list-style-type: none"> – Utloppsslangen har vikts – Utloppsslangen ligger för högt (max. 2 m högre än apparaten) – Utloppsslangen är för lång (max. 20 m) 	Lägg utloppsslangen.
	Smuts täpper till utloppsslangen eller backventilen	<ul style="list-style-type: none"> – Ta bort smuts från utloppsslangen – Rengör backventilen
	Tömningspumpen är blockerad	<ul style="list-style-type: none"> – Rengör tömningspumpen – Rengör backventilen

Rengöring och underhåll



OBS! Farlig elektrisk spänning!

Möjliga följder: Dödsolyckor eller allvarliga personskador.

Skyddsåtgärder: Skilj apparaten åt från elnätet innan arbeten påbörjas.

Rengör behållaren

Förutsättning: Behållaren är öppen.

- Rengör smutspåsen under rinnande vatten.

Rengör följande delar med klart vatten och en mjuk borste:

- Inloppsfördelare
- Tömningspump
- Fast koppling C-Storz
 - Rengör packningarna regelbundet, även de i C-slangarna. Smutsiga packningar är utsatta för högre slitage och leder till otäta anslutningar.
- Behållarens insida
 - Rekommendation: Ställ sugarens ovansida bredvid apparaten (öppna inte kontaktdonet), lägg ned behållaren och skölj ur med rinnande vatten.

Rengöra smutspåsen

Förutsättning: Behållaren är öppen.

Gör så här:

J

1. Lossa på kardborrbandet vid smutspåsen.
2. Dra av smutspåsens gummiband från inloppsfördelaren.
3. Ta av och rengör smutspåsen.
 - Öppna blixtlåset för att kunna tömma smutspåsen bekvämt.
 - Stäng till blixtlåset efter att påsen har tömts.
4. Sätt in smutspåsen i omvänd ordningsföljd.
 - Fixera smutspåsen med kardborrbandet.

Rengöra filtersvampen

Förutsättning: Behållaren är öppen.

Gör så här:

K

1. Lossa på filterlocket (bajonettkoppling).
2. Dra av filtersvampen och rengör med klart vatten och en mjuk borste.
3. Kontrollera att flottören fungerar, rengör vid behov.
 - Flottören ska kunna röra sig fritt.
4. Montera samman delarna i omvänd ordningsföljd.

Rengöra backventilen

Förutsättning: Behållaren är öppen.

Gör så här:

L

1. Skruva av den fasta kopplingen C-Storz.
2. Vrid undan adaptern i sidled.
3. Skruva av adaptern
4. Ta ut backventilen.
5. Rengör alla delar med klart vatten och en mjuk borste.
6. Montera samman delarna i omvänd ordningsföljd.
 - Viktigt! Backventilen ska läggas in så att det öppnar mot utgången.

Demontera/rengöra pumpen

Förutsättning: Behållaren är öppen.

Gör så här:

M

1. Skruva lossa och dra isär kontaktdonet.
 - Skydda det öppnade kontaktdonet mot inträngande fukt.
2. Skruva av den fasta kopplingen C-Storz.
3. Vrid undan adaptern i sidled.
4. Ta bort transportsäkring.
5. Böj försiktigt upp fästbygeln med tungan för att lossa på förreglingen.
6. Ta ut tömningspumpen och rengör den därefter. Byt ut vid defekt.
7. Rengör tömningspumpen:
 - Lossa på skruvarna på pumphuset och ta sedan av skyddsgallret.
 - Rengör skyddsgallret och pumphuset från insidan och ut med klart vatten och en mjuk borste.
 - Rengör drivenheten från smuts. Vrid runt drivenheten för hand för att komma åt alla smutsiga ställen.
8. Montera samman delarna i omvänd ordningsföljd.
 - Transportsäkring behöver endast monteras om apparaten ska skickas iväg eller transporteras i liggande skick.

Slitagedelar

Följande komponenter är slitagedelar och ingår inte i garantin:

- Filtersvamp
- Smutspåse
- Packningar
- Hjul
- Backventil
- Drivenhet

Förvaring / Lagring under vintern

- Töm enheten så gott som möjligt, rengör den noggrant och kontrollera om den har skadats.
- Töm samtliga slangar, rörledningar och anslutningar så gott som möjligt.
- Förvara apparaten torrt och frostfritt.

Avfallshantering







Denna apparat får inte kastas i hushållssoporna! Lämna in apparaten till ett erkänt insamlingsställe. Klipp av kabeln så att apparaten inte längre kan tas i drift.

Tekniska data

Märkspänning		V AC	230
Nätfrekvens		Hz	50
Max. effektförbrukning		W	2600
Nätkabellängd		m	7,50
Tillåten vattentemperatur		°C	+4 ... +35
Vikt		kg	27
Mått	L × B × H	mm	435 × 395 × 670
Tömningspump	Max. matningsprestanda	l/min	233
	Max. uppfördingshöjd	m	11
Sugarens ovandel	Max. matningsprestanda	l/min	133
	Max. uppfördingshöjd (dopningsdjup sugslang)	m	2,50
Utgång	Anslutning		C-Storz 2"
	Max. längd utlopps slang	m	20

Symboler på enheten

IP 68 	Tömningspump: Dammtät. Vattentät till 1 m djup.
IP X4	Sugare: Skydd mot inträngande stänkvatten.
	Får inte kastas i hushållssoporna.
 	OBS! Läs igenom bruksanvisningen.

Alkuperäisen käyttöohjeen käännös

Ohjeita tähän käyttöohjeeseen

Tervetuloa OASE Living Water -yhteykseen. Tällä ostoksella **PondoVac 5** olette tehnyt hyvän valinnan.

Luekaa tämä käyttöohje huolellisesti läpi ennen laitteen ensimmäistä käyttöä ja tutustukaa laitteeseen. Kaikki tätä laitetta koskevat työt ja työt tällä laitteella saa suorittaa vain kyseessä olevan ohjeen mukaan.

Noudattakaa ehdottomasti oikean ja turvallisen käytön ohjeita.

Säilyttäkää tämä käyttöohje huolellisesti! Jos laite vaihtaa omistajaa, antakaa käyttöohje eteenpäin.

Tämän ohjeen symbolit

Tässä käyttöohjeessa käytetyillä symboleilla on seuraavanlainen merkitys:



Henkilövahinkojen vaara vaarallisen sähköjännitteen johdosta

Symboli kiinnittää huomiota välittömästi uhkaavaan vaaraan, jonka seurauksena voi olla kuolema tai loukkaantuminen, kun tarvittaviin toimenpiteisiin ei ole ryhdytty.



Henkilövahinkojen vaara yleisten vaaralähteiden johdosta

Symboli kiinnittää huomiota välittömästi uhkaavaan vaaraan, jonka seurauksena voi olla kuolema tai loukkaantuminen, kun tarvittaviin toimenpiteisiin ei ole ryhdytty.



Tärkeä ohje häiriöttömään toimintaan.

A Viittaus yhteen tai useampaan kuvaan. Tässä esimerkissä: Viittaus kuvaan A.

→ Viittaus toiseen kappaleeseen.

Toimituksen sisältö

Toimituksen sisältöön kuuluvia osia on säiliössä, ne täytyy ensin poistaa sieltä!

<input type="checkbox"/> A	Määrä	Kuvaus
	1	Monitoimi-imuri PondoVac 5
	1	Imuletku ja kädensija
	1	Poistoletku
	1	Pidennysputki
	1	Läpinäkyvä pidennysputki
	1	Pintasuutin – Suurten tasaisten pintojen puhdistamiseen
	1	Märkäimusuutin – Likaveden ja vesijäämien imemiseen käytettäessä märkäimurina
	1	Rihmaleväsuutin – Rihmaleväkimppujen erottamiseen ja poistamiseen
	1	Yleissuutin – Lammikkoliejun imemiseen ilman lammikkosoraa imun mukana
	1	Harjasuutin: – Itsepintaisten likaantumisten puhdistamiseen
	1	Käyttöohje
	2	Pyörä
	1	Kiintoliitin C-Storz
	1	Imujakaja
	1	Liankeräyspussi
	1	Tarrakiinnityshihna liankeräyspussille
	1	Hienosuodatinpussi

Tuotekuvaus

PondoVac 5 on monitoimi-imuri puutarhalammikoiden, uima-altaiden ja uintilammikoiden puhdistukseen. Laite soveltuu myös märkäimuriksi kotitalouksiin.

Laitteen rakenne

<input type="checkbox"/> B	Kuvaus
1	Kantokahva
2	Kuljetussanka
3	Säättöruuvi kuljetussangan säätöä varten
4	Verkkokytin – Laitteen kytkeminen päälle ja pois
5	Imuripää
6	Lukitusuljin (6 x)
7	Navoitusvarma pistoliitin pumpun liitäntään
8	Suodatinvahto – Suojaa elektroniikkaa imuripäässä sisääntulevilta liakhiukkasilta
9	Suodattimen tukikori – Integroitu uimuri suojaa elektroniikkaa sisääntulevalta vedeltä, jos maksimaalinen vedenkorkeus ylittyy
10	Verkkokaapeli ja verkkopistoke
11	Pyörä (2x)
12	Ulostulo (paine yhde) letkuliittimellä C-Storz
13	Pumppujalusta
14	Tyhjennyspumppu
15	Säiliö
16	Takaiskuventtiilillä varustettu sovitin – Takaiskuventtiili estää veden takaisvirtauksen poistoletkun kautta
17	Liankeräyspussi
18	Sisääntulo (imuyhde)

Toiminnan kuvaus

Laite imee imuletkun kautta vedestä liejua, jota kerätään säiliöön. Imuletkun kädensijan luistikytimen avulla voidaan imutehoa säätää.

Laitteen säiliössä oleva liankeräyspussi kerää karkeat liakhiukkaset ja estää näin tyhjennyspumpon tukkeutumisen tai juuttumisen. Imutehon vähentyessä on liankeräyspussi puhdistettava.

Tyhjennyspumppu pumppaa likavettä jatkuvasti pois säiliöstä poistoletkun kautta.

Uimuri suodattimen tukikorissa suojaa imuripäätä sisään tunkeutuvalta vedeltä. Moitteetonta toimintaa varten on suodatinvahto säännöllisesti puhdistettava. Uimurin täytyy liikkua vapaasti.

Uimurin suojatoiminto:

- Jos likaveden taso nousee liikaa säiliössä, uimuri sulkee imuaukon imuripäässä ja kytkee imuripään pois päältä.
 - Jos uimuri vapauttaa imuaukon 15 sekunnin kuluessa, imuripää kytkeytyy automaattisesti päälle. Muussa tapauksessa laite kytkeytyy täysin pois päältä ja varoitussignaali kuuluu.
 - Jos uimuri sulkee imuaukon 60 sekunnin kuluessa kolme kertaa, laite kytkeytyy täysin pois päältä ja varoitussignaali kuuluu.
 - Vasta häiriön poistamisen jälkeen saa laitteen ottaa uudelleen käyttöön kytkemällä se pois ja päälle.

Määräystenmukainen käyttö

PondoVac 5, jota seuraavassa nimitetään "laitteeksi", saa käyttää ainoastaan seuraavasti:

- Lammikkoliejun poisimemiseen.
- Lammikoiden, uimalammikoiden ja uima-altaiden puhdistukseen.
- Laitetta saa käyttää vain liankeräyspussin kanssa.
- Teknisten tietojen käyttö ja noudattaminen.
- Ei ammattimaiseen tai teolliseen käyttöön.

Laitteelle ovat voimassa seuraavat rajoitukset:

- Älä käytä koskaan ilman, että vettä virtaa läpi.
- Veden osuuden likaisessa aineessa täytyy olla vähintään 20 %.
- Käyttö vain vedellä veden lämpötilan ollessa +4 °C ... +35 °C.
- Älä koskaan siirrä muita nesteitä kuin vettä.
- Ei saa käyttää kuivaimurina.
- Ei käyttöön kemikaalien, eiintarvikkeiden, helposti palavien tai räjähtävien aineiden yhteydessä.
- Ei saa kuljettaa täydessä tilassa.

Turvaohjeet

Tätä laitetta saavat käyttää yli 8-vuotiaat lapset, sekä henkilöt, joiden fyysiset, aistimelliset tai henkiset kyvyt ovat vähentyneet tai joilla ei ole tarvittavaa kokemusta ja tietoa, vain valvonnan alaisina ja kun heille on annettu opastusta laitteen turvallisesta käytöstä ja kun he ymmärtävät laitteen käytöstä mahdollisesti seuraavat vaarat. Lapset eivät saa leikkiä laitteella. Puhdistus ja käyttäjän suorittama huolto eivät saa tapahtua lasten toimesta ilman valvontaa.

Veden ja sähkön yhdistämisen aiheuttamat vaarat

- Veden ja sähkön yhdistämisen aiheuttama sähköisku voi johtaa kuolemaan tai vakavaan tapaturmaan, ellei sähköä liitetä määräysten mukaisesti tai jos yhdistelmää käytetään asiattomalla tavalla.
- Vedä aina kaikkien vedessä olevien laitteiden virtapistokkeet irti, ennen kuin olet kosketuksessa veden kanssa.

Sähköliitäntä

- Laitteen liitäntä on sallittua vain, kun laitteen ja virransyötön tehoarvot vastaavat toisiaan. Laitetiedot ovat laitteen tyyppikilvessä, pakkauksessa tai tässä käyttöohjeessa.
- Laite on varmistettu vikavirtasuojalaitteistolla, jonka nimellisvikavirta on enintään 30 mA.
- Pidennysjohtojen ja virranjakajien (esim. pistorasiarimojen) on oltava ulkokäyttöön sopivia.
- Liitä laite vain määräystenmukaisesti asennettuun pistorasiaan.
- Kysymyksissä ja ongelmassa voi kääntyä sähköalan ammattilaisen puoleen.

Turvallinen käyttö

- Älä käytä tai seisota laitetta sateessa.
- Laitteen turvaetäisyyden veteen on oltava vähintään 2 m.
- Käytä laitetta vain, kun vedessä ei ole ihmisiä.
- Laitetta ei saa käyttää, jos sähköjohdot tai kotelo ovat viallisia.
- Laitetta ei saa kantaa tai vetää sähköjohdosta.
- Johdot on asennettava vaurioilta suojattuina ja on kiinnitettävä huomiota siihen, että kukaan ei kompastu niihin.
- Laitteen kotelon tai siihen kuuluvat osat saa avata vain silloin, kun käyttöohjeessa nimenomaisesti kehoitetaan näin tekemään.
- Laitteelle saa suorittaa vain sellaisia töitä, kuin tässä käyttöohjeessa on kuvattu. Jos ongelmia ei voi ratkaista, on käännettävä valtuutetun asiakaspalvelupisteen tai epäselvässä tapauksessa valmistajan puoleen.
- Laitteessa saa käyttää vain alkuperäisiä varaosia ja lisätarvikkeita.
- Laitteeseen ei koskaan saa tehdä teknisiä muutoksia.

Säiliön avaaminen/sulkeminen



Huomautus! Vaarallinen sähköjännite!

Mahdollisia seurauksia: Kuolema tai vakavia vammoja.

Suojatoimenpiteet: Irrota laite sähköverkosta ennen sille tehtäviä töitä.

Toimit näin:

C

1. Avaa lukitusuljain.
 - Tartu sulkimen alle, vedä suljinta ylöspäin.
2. Nosta imuripää ja sovitinrenkas pois.
 - Imuripään ja sovitinrenkaan voi poistaa toisistaan erillään.
 - Tyhjennyspumpun pistoliitintä ei tarvitse irrottaa.
3. Kokoa osat päinvastaisessa järjestyksessä ja sulje lukitusulkimella.
 - Osien täytyy olla tarkasti toisiinsa kohdistettuja.
 - Sovitinrenkaan tiivisteiden täytyy olla oikein paikoillaan, jotta se ei asennettaessa vaurioidu.

Laitteen kokoaminen

Pyörien asennus

Toimit näin:

D

1. Aseta pyörä pyöräliitimeen.
2. Paina pyörää voimakkaasti, kunnes se lukittuu.

Ulostulon asennus

Edellytys: Säiliö on avattu.

Toimit näin:

E

1. Tarkasta takaiskuventtiilillä varustetun sovittimen oikea kiinnitys.
 - Sovittimen täytyy olla lukittunut säiliön seinämään.
2. Kierrä kiintoliitin C-Storz ulostuloon ja kiristä käsin.

Sisäänmenon asennus

Edellytys: Säiliö on avattu.

Toimit näin:

F

1. Työnnä imujakaja aukkoon.
 - Imujakajan tapit täytyy viedä aukon reikien läpi.
2. Kierrä imujakaja kiinni (bajonettiliitintä).
 - Imujakajan ulostuloaukon säiliössä täytyy olla kohdistettuna vinosti alaspäin.
3. Kiinnitä liankeräyspussi imujakajaan säiliössä.
 - Liankeräyspussin kumijalan täytyy olla imujakajan aukossa.
 - Liankeräyspussi täytyy varmistaa tarrakiinnitysnauhalla.

Paikalleen asettaminen ja kytkeminen

G



Huomaus! Vaarallinen sähköjännite.

Mahdollisia seurauksia: Kuolema tai vakavia vammoja käytettäessä sähkölaitteita tai asennuksia veden pinnan alla tai pinnalla.

Suojatoimenpiteet:

- Laite on sijoitettava vähintään 2 m etäisyydelle vedenrajasta.
- On valittava vaakasuora, kiinteä alustapinta, jotta vältetään laitteen kaatuminen.



Ohje!

Laite voidaan asentaa ja sitä voidaan käyttää 0,5 m vedenpinnan alapuolella.

Mahdollisia seurauksia:

- Laitteen ollessa poiskytkettynä vettä virtaa itsestään säiliön läpi, jos imuletku jää lammikkoon/altaaseen. Lammikko/allas tyhjentyy.

Korjaus:

- Ota laitteen ollessa poiskytkettynä imuletku aina pois altaasta/lammikosta.

Kuljetussangan säätö

Toimit näin:

H

1. Avaa säätöruuvi.
2. Aseta kuljetussanka haluttuun asentoon.
3. Kiristä säätöruuvi käsin.

Letkujen ja suuttimien yhdistäminen

Toimit näin:

I

1. Työnnä poistoletku ulostuloon ja kierrä myötäpäivään (bajonettiliitäntä).
 - Jos imetään ainoastaan karkeita likahiukkasia >1 mm (esim. lehtiä tai hiuksia), voit johtaa poistoveden hienosuodatinpussin kautta takaisin lammikkoon/altaaseen.
 - Johda liejuinen vesi aina pois.
2. Työnnä imuletku sisäänmenoon.
3. Työnnä pidennysputki ja haluamasi suutin imuletkun kädensijaan.
 - Yleissuutin: Lammikkoliejun imemiseen ilman lammikkosoran imemistä mukana.
 - Rihmaleväsuutin: rihmaleväkimppujen erottamiseen ja poistamiseen.
 - Harjasuutin: itsepinnaisten likaantumisten puhdistamiseen.
 - Pintasuutin: suurten tasaisten pintojen puhdistamiseen.
 - Märkäimusuutin: likaveden ja vesijäämien imemiseen käytettäessä märkäimurina.



Ohje!

- Mitä enemmän putkia käytetään, sitä suurempi on putken kitkavastus. Näin imuteho pienenee.
- Sijoita laite mahdollisimman vähän vedenpinnan tason yläpuolelle, jotta imuteho ei heikenny.

Noudatettavat perusedellytykset:

- Likavesi on johdettava viemäriverkostoon tai niin kauas lammikosta, että se ei voi virrata siihen takaisin.
- Verkko- ja jatkojohdot on täysin kelattava.
 - Johtonippuja on vältettävä.

Käyttö

- Kytke laite päälle verkkokytkimestä.
- Säädä imuletkun kädensijan luistikytkimellä haluttu imuteho.
 - Imutehon lisääminen: työnnä luistikytkintä päin.
 - Imutehon vähentäminen: työnnä luistikytkintä taaksepäin.
- Puhdista laite jokaisen käytön jälkeen.
 - Suositus: Ime puhdasta vettä ennen puhdistusta. Likahiukkaset irtoavat ja kulkeutuvat pois.



Ohje!

Laite ja tiivisteet kuormittuvat liikaa, jos laitetta siirretään säiliön ollessa täynnä.

- Tyhjennä säiliö ennen laitteen siirtämistä.

Häiriönpoisto

Häiriö	Syy	Korjaus
Laite ei kytkeydy päälle	Ei verkkojännitettä	Kytke verkkojännite päälle
	Pumppukotelo, poistoletku tai takaiskuventtiili tukkeutunut	Poista lika
	Pumppu viallinen	Vaihda pumppu
	Pumppukaapelin pistoliitin avattu	Sulje pistoliitin
	Kosteutta pumppukaapelin pistoliittimessä	Avaa pistoliitin ja anna sen kuivua ilmassa
Poistoletku on liian korkealla	Aseta poistoletku alemmas (enint. 2 m laitteen seisomapinnan yli)	
Laitetta ei voi käynnistää, varoitusignaali kuuluu	Säiliössä liian korkea veden taso. <ul style="list-style-type: none"> – Uimuri imuripäässä on sulkenut imuaukon yli 15 s ajaksi. – Uimuri imuripäässä on sulkenut imuaukon 60 s kuluessa kolme kertaa. 	Puhdista säiliö. <ul style="list-style-type: none"> – Uimurin täytyy liikkua vapaasti. Nollaa häiriö: Kytke laite pois päältä ja takaisin päälle
	Laitteesta nousee höyryä	Kylmällä ilmalla laitteessa muodostuu kondenssivettä, joka haihtuu pois vesihöyryn muodossa
Laite ei ime tai menettää tehoa	Verkkojännite puuttuu	Tarkasta verkkojännite
	Korkeusero vedenpinnan ja laitteen välillä liian suuri	Aseta laite mahdollisimman vähän vedenpinnan yli
	Liankeräyspussi on täynnä	Tyhjennä liankeräyspussi
	Lika tukkii suodatinvaahdon, imuputken tai imuletkun	Poista lika
	Takaiskuventtiili juuttunut tai likaantunut	Puhdista
Vähäinen imuteho	Luistikytkin imukädensijassa avattu	Sulje luistikytkin imukädensijassa
	Lisääntynyt putken kitkavastus	Pidä imuteho mahdollisimman vähäisenä ja matalana
	Imusyvyyden liian suuri. Alkaen 2 m imusyvyydestä imuteho vähenee rakenteesta riippuen	Vähennä imusyvyyttä
Säiliö ei tyhjene, imuripää kytkeytyy aina uudelleen pois päältä	<ul style="list-style-type: none"> – Poistoletkussa on taitos – Poistoletku on liian korkealla (enint. 2 m korkeammalla kuin laite) – Poistoletku on liian pitkä (enint. 20 m) 	Aseta poistoletku oikein.
	Lika tukkii poistoletkun tai takaiskuventtiilin	<ul style="list-style-type: none"> – Poista lika poistoletkusta – Puhdista takaiskuventtiili
	Tyhjennospumppu on tukkeutunut	<ul style="list-style-type: none"> – Puhdista tyhjennospumppu – Puhdista takaiskuventtiili

Puhdistus ja huolto



Huomautus! Vaarallinen sähköjännite!

Mahdollisia seurauksia: Kuolema tai vakavia vammoja.

Suojatoimenpiteet: Irrota laite sähköverkosta ennen sille tehtäviä töitä.

Säiliön puhdistus

Edellytys: Säiliö on avattu.

- Puhdista lianekeräyspussi juoksevalla vedellä.

Puhdista seuraavat osat puhtaalla vedellä ja pehmeällä harjalla:

- imujakaja
- tyhjennospumppu
- kiintoliitin C-Storz
 - Puhdista säännöllisesti tiivisteet, myös C-letkuissa. Likaantuneet tiivisteet kuluvat nopeammin ja johtavat vuotaviin liitäntöihin.
- Säiliön sisäpuoli
 - Suositus: Aseta imuripää laitteen viereen (älä avaa pistoliitintä), aseta laite vaakatasoon maahan ja huuhtele juoksevalla vedellä.

Liankeräyspussin puhdistus

Edellytys: Säiliö on avattu.

Toimit näin:

J

1. Avaa lianekeräyspussin tarrakiinnitysnauha.
2. Vedä lianekeräyspussin kumijalka pois imujakajasta.
3. Poista lianekeräyspussi ja tyhjennä se.
 - Avaa vetoketju lianekeräyspussin tyhjentämiseksi helpommin.
 - Sulje vetoketju tyhjennyksen jälkeen.
4. Aseta lianekeräyspussi takaisin päinvastaisessa järjestyksessä.
 - Liankeräyspussi täytyy varmistaa tarrakiinnitysnauhalla.

Suodatinvaahdon puhdistus

Edellytys: Säiliö on avattu.

Toimit näin:

K

1. Avaa suodatinkansi (bajonettiliitäntä).
2. Vedä suodatinvahto pois ja puhdista puhtaalla vedellä ja pehmeällä harjalla.
3. Tarkasta uimurin toiminta ja puhdista se tarvittaessa.
 - Uimuria täytyy voida liikuttaa herkästi.
4. Kokoa osat päinvastaisessa järjestyksessä.

Takaiskuventtiilin puhdistus

Edellytys: Säiliö on avattu.

Toimit näin:

L

1. Kierrä kiintoliitin C-Storz irti.
2. Käännä sovitin sivulle pois päin.
3. Kierrä sovitin irti
4. Poista takaiskuventtiili.
5. Puhdista kaikki osat puhtaalla vedellä ja pehmeällä harjalla.
6. Kokoa osat takaisin päinvastaisessa järjestyksessä.
 - Tärkeää: Takaiskuventtiili on asetettava paikoilleen siten, että venttiili avautuu ulostulon suuntaan.

Pumpun irrotus/puhdistus

Edellytys: Säiliö on avattu.

Toimit näin:

M

1. Kierrä pistoliitin irti ja vedä se erilleen.
 - Suojaa avatut pistoliittimet niin, että niihin ei pääse kosteutta.
2. Kierrä kiintoliitin C-Storz irti.
3. Käännä sovitiin sivulle pois päin.
4. Poista kuljetusvarmistus.
5. Taivuta pidikettä ja levyä varovasti, jotta voit avata lukituksen.
6. Poista tyhjennyspumppu ja puhdistu se tai vaihda, jos se on viallinen.
7. Tyhjennyspumppun puhdistus:
 - Kierrä ruuvit irti pumppukotelosta ja poista suojaristikko.
 - Puhdista suojaristikko ja pumppukotelo sisältä ja ulkoa puhtaalla vedellä ja pehmeällä harjalla.
 - Puhdista lika käyntiyksiköstä. Jotta pääset käsiksi kaikkiin likaantuneisiin kohtiin, kierrä käyntiyksikköä käsin.
8. Kokoa osat takaisin päinvastaisessa järjestyksessä.
 - Kuljetusvarmistus täytyy asentaa vain, jos laite lähetetään tai sitä kuljetetaan vaakatasossa.

Kuluvat osat

Seuraavat komponentit ovat kuluvia osia, eivätkä kuulu takuun piiriin:

- Suodatinvahto
- Liankeräyspussi
- Tiivisteet
- Pyörät
- Takaiskuventtiili
- Käyntiyksikkö

Varastointi/talvisäilytys

- Tyhjennä laite mahdollisimman hyvin, puhdista se perusteellisesti ja tarkasta mahdolliset vauriot.
- Tyhjennä kaikki letkut, putkijohdot ja liitännät niin hyvin kuin mahdollista.
- Laite on varastoitava kuivassa ja jäätymiseltä suojatussa paikassa.

Hävittäminen





Tätä laitetta ei saa hävittää kotitalousjätteenä! Käyttäkää siihen tarkoitukseen varattua palautusjärjestelmää. Tehkää sitä ennen laite käyttökelvottomaksi katkaisemalla kaapeli.

Tekniset tiedot

Mitoitusjännite		V AC	230
Verkkotaajuus		Hz	50
Maksimitehonotto		W	2600
Verkkojohdon pituus		m	7,50
Sallittu veden lämpötila		°C	+4 ... +35
Paino		kg	27
Mitat	P × L × K	mm	435 × 395 × 670
Tyhjennyspumppu	Maksimaalinen pumppausteho	l/min	233
	Maksimaalinen pumppauskorkeus	m	11
Imuripää	Maksimaalinen pumppausteho	l/min	133
	Maksimaalinen pumppauskorkeus (imuletun upotussyvyys)	m	2,50
Ulostulo	Liitäntä		C-Storz-liitin 2"
	Poistoletkun maksimipituus	m	20

Laitteessa olevat symbolit

IP 68 	Tyhjennyspumppu: Pölytiivis. Vesitiivis 1 m syvyyteen saakka.
IP X4	Imuri: Suoja roiskeveden sisäänkäsyä vastaan.
	Ei saa hävittää tavallisena kotitalousjätteenä.
	Huomautus! Lue käyttöohje.

Az eredeti használati útmutató fordítása

Információk ehhez a használati útmutatóhoz

Üdvözljük az OASE Living Water nevében. Ön ezen termék **PondoVac 5** megvásárlásával jó döntést hozott. Az első használatba vétel előtt olvassa el gondosan a használati útmutatót és ismerkedjen meg a készülékkel. Az készülékkel, vagy a készüléken végzett bármilyen munka esetén tartsa be a jelen útmutatóban leírtakat. A készülék helyes és biztonságos használata érdekében feltétlenül vegye figyelembe a biztonsági előírásokat. Őrizz meg gondosan a jelen használati útmutatót. Ha másnak adja a készüléket, adja oda ezt a használati útmutatót is.

A jelen útmutatóban használt szimbólumok

A jelen használati útmutatóban használt szimbólumok jelentése a következők:

 **Áramütésveszély! Veszélyes elektromos feszültség, mely súlyos személyi sérülést okozhat.**

A szimbólum közvetlen veszély kockázatára utal, mely a megfelelő óvintézkedések megtétele nélkül súlyos, vagy halálos kimenetelű sérüléssel és járhat.

 **Általános veszélyforrás: személyi sérülés veszélye**

A szimbólum közvetlen veszély kockázatára utal, mely a megfelelő óvintézkedések megtétele nélkül súlyos, vagy halálos kimenetelű sérüléssel és járhat.

 Fontos útmutató a zavarmentes működéshez.

A Hivatkozás egy vagy több ábrára. Ebben a példában: hivatkozás az A ábrára.

→ Hivatkozás egy másik fejezetre.

Csomagolás

A szállítási terjedelemhez tartozó alkatrészek a tartályban vannak, és azokat először ki kell venni!

<input type="checkbox"/> A	Darabszám	Leírás
1	1	PondoVac 5 multifunkciós szívó
2	1	Szívótömlő markolattal
3	1	Leeresztő tömlő
4	1	Hosszabbító cső
5	1	Átlátszó hosszabbító cső
6	1	Felület tisztító szivófej – Nagy, sík felületek tisztításához.
7	1	Nedves szivófej – Szennyvíz vagy maradék víz felszívásához nedves porszívóként történő használat esetén
8	1	Fonális alga szivófej – A fonális algák kötegeinek elkülönítésére és eltávolítására
9	1	Univerzális szivófej – A tavi iszap leszívásához a kavics felszívása nélkül
10	1	Kéféis szivófej: – Makacs szennyeződések eltávolítására
11	1	Használati útmutató
12	2	Kerék
13	1	C-Storz fix csatlakozó
14	1	Beömlő elosztó
15	1	Szennygyűjtő zsák
16	1	Tépőzáras szalag szennygyűjtő zsákhoz
17	1	Finomszűrős zsák

Termékleírás

A PondoVac 5 multifunkciós szivőkészülék kerti tavak, medencék és úszásra használt tavak tisztítására való. A készülék háztartási nedves porszívóként is használható.

Készülék felépítése

<input type="checkbox"/> B	Leírás
1	Hordfogatyú
2	Szállítófogantyú
3	Rögzítőcsavar a szállítófogantyú rögzítéséhez
4	Hálózati kapcsoló – A készülék bekapcsolása és kikapcsolása
5	Szivőfej
6	Zárókamra (6 ×)
7	Pólus felcserélés ellen biztosított dugaszolható összekötő a szivattyú csatlakoztatásához
8	Szűrőhab – Védi a szivőfejben lévő elektronikát a behatóló szennyrészecskéktől.
9	Szűrőtartó kosár – Beépített úszó védi az elektronikát a behatóló víztől a max. vízszint túllépésekor.
10	Hálózati kábel csatlakozódugasszal
11	Kerék (2 ×)
12	Kimenet (nyomócsonk) C-Storz tömlőcsatlakozóval
13	Szivattyú-lábazat
14	Úritőszivattyú
15	Tartály
16	Adapter visszacsapó szeleppel – A visszacsapó szelep megakadályozza a víz visszafolyását a lefolyótömlőn keresztül.
17	Szennygyűjtő zsák
18	Bemenet (szívőcsonk)

Funkcionális leírás

A készülék a szivótömlőn keresztül a vizekből leszívja és összegyűjti a tartályban az iszapot. A szivótömlő markolatán lévő tolokával szabályozható a szívási teljesítmény.

A készülék tartályában lévő szennygyűjtő zsák felfogja a durva szennyrészecskéket, és így megakadályozza az úritőszivattyú eldugulását vagy blokkolódását. Csökkenő szívóteljesítmény esetén ki kell tisztítani a szennygyűjtő zsákot.

Az úritőszivattyú a lefolyótömlőn keresztül folyamatosan kiszivattyúzza a szennyvizet a tartályból.

A szűrőtartó kosárban lévő úszó megóvja a szivőfejet a behatóló víztől. A kifogástalan működés érdekében a szűrőhabot rendszeresen ki kell tisztítani. Az úszónak szabadon kell tudnia mozogni.

Az úszó védőfunkciója:

- Ha a tartályban nem megengedett szintre emelkedik a szennyvíz szintje, akkor az úszó elzárja a szivónylást a szivőfejben, és kikapcsolja a szivőfejet.
 - Ha az úszó 15 mp-en belül ismét szabadabbá teszi a szivónylást, akkor a szivőfej automatikusan bekapcsol. Ellenkező esetben a készülék teljesen kikapcsol, és figyelmeztető hang hallatszik.
 - Ha az úszó 60 mp-en belül háromszor elzárja a szivónylást, akkor a készülék teljesen kikapcsol, és figyelmeztető hang hallatszik.
 - Csak a hiba megszüntetése után szabad a készüléket ki- és bekapcsolással ismét üzembe helyezni.

Rendeltetésszerű használat

PondoVac 5, a továbbiakban: „készülék”, kizárólag csak a következőképpen használható:

- A tó iszapjának leszívására.
- Tavak, fürdőre használt tavak és úszómedencék tisztítására.
- A készüléket csak szennygyűjtő zsákkal szabad használni.
- Üzemeltetés a műszaki adatok betartása mellett.
- Nem szabad kisipari- vagy ipari célokra használni.

A készülékre a következő korlátozások érvényesek:

- Soha nem szabad vízátfolyás nélkül működtetni.
- A szennyeződésnek legalább 20% vizet kell tartalmaznia.
- Üzemeltetés csak vízzel, +4 °C és +35 °C közötti vízhőmérséklet esetén.
- A készüléket soha nem szabad vízen kívül más folyadékkal használni.
- Nem szabad száraz szívóként használni.
- Nem szabad vegyszerekkel, élelmiszerekkel, gyúlékony vagy robbanékony anyagokkal együtt alkalmazni.
- Ne szállítsák megtöltött állapotban.

Biztonsági utasítások

A jelen készüléket 8 évesnél idősebb gyermekek, valamint csökkent fizikai, érzékszervi vagy mentális képességű, ill. hiányos tapasztalattal és megfelelő tudással rendelkező személyek kezelhetik, ha felügyelet alatt állnak, vagy a készülék biztonságos használata vonatkozásában eligazításban részesültek, és megértették az ebből eredő veszélyeket. Gyermekek nem játszhatnak a készülékkel. Tisztítást és a felhasználó által végzendő karbantartási munkákat nem végezhetnek olyan gyermekek, akik nem állnak felügyelet alatt.

Veszélyek a víz és elektromosság kombinációja által

- A víz és elektromosság kombinációja nem előírászerű csatlakoztatás vagy szakszerűtlen kezelés esetén áramütés miatti halálhoz vagy súlyos sérülésekhez vezethet.
- Mielőtt a vízbe nyúlna, feszültségmentesítse az összes vízben lévő készüléket.

Elektromos csatlakoztatás

- A készülék csatlakoztatása csak akkor megengedett, ha a készülék és az áramellátás elektromos adatai megegyeznek. A készülék adatai a típus táblán, a csomagoláson vagy ebben az útmutatóban találhatóak meg.
- A készüléket 30 mA névleges áramerősségű hibaáram-védelemmel kell ellátni.
- A hosszabbító (pl. elosztóléc) és az elosztó meg kell hogy feleljen a szabadban történő felhasználás feltételeinek (fröccsenés-védelemmel ellátva).
- A készüléket csak előírászerűen telepített dugaszolóaljzatról működtesse.
- Kérdések és problémák esetén forduljon villamossági szakemberhez.

Biztonságos működés

- A készüléket ne használja, vagy ne hagyja kint esőben.
- A készülék víztől számított biztonsági távolsága legalább 2 m kell hogy legyen.
- A készüléket csak akkor üzemeltesse, ha a tóvízben nem tartózkodnak emberek!
- Sérült elektromos vezetékek vagy sérült ház esetén a készüléket tilos üzemeltetni.
- Ne hordozza vagy húzza a készüléket a csatlakozó vezetéknél fogva!
- A vezetékeket sérülésektől védetten fedtesse le és ügyeljen arra, hogy senki ne eshessen el bennük.
- Csak akkor nyissa fel a készülék vagy a hozzá tartozó részek házát, ha erre az útmutató kifejezetten felszólítja.
- Csak olyan munkálatokat végezzen a készüléken, amelyek a jelen útmutatóban ismertetve vannak. Forduljon felhatalmazott ügyfélszolgálati ponthoz vagy kétség esetén a gyártóhoz, ha az adott probléma nem szüntethető meg.
- Kizárólag eredeti pótalkatrészeket és tartozékokat használjon a készülékhez.
- Soha ne végezzen műszaki változtatásokat a készüléken.

A tartály kinyitása/zárása



Figyelem! Veszélyes elektromos feszültség!

Lehetséges következmények: Halálos vagy súlyos sérülések.

Övintézkedések: A munkavégzés előtt válassza le a készüléket a hálózatról.

Ez az alábbiak szerint végezhető el:

C

1. Oldja a zárókamrát.

– Nyújjon a kapocs alá és húzza felfelé a kapcsot.

2. Emelje le a szívófejet, ill. az adaptergyűrűt.

– A szívófej és az adaptergyűrű egymástól külön levehető.

– Az üritőszivattyú dugaszolható összekötőjét nem kell oldani.

3. Fordított sorrendben szerelje össze az alkatrészeket, és zárja azokat a zárókapcsokkal.

– Az alkatrészeket úgy kell beállítani egymáshoz, hogy azok megfelelően illeszkedjenek.

– Az adaptergyűrűnél lévő tömítésnek megfelelően kell illeszkednie, hogy összeszereléskor ne sérüljön meg.

A készülék összeszerelése

Kerek beszerelése

Ez az alábbiak szerint végezhető el:

D

1. Illessze be a kereket a kerékagyperselybe.

2. Nyomja meg erősen a kereket, hogy az hallhatóan bepattanjon.

A kimenet felszerelése

Feltétel: A tartály nyitva van.

Ez az alábbiak szerint végezhető el:

E

1. Ellenőrizze a visszacsapó szelepes adapter megfelelő illeszkedését.

– Az adapternek megfelelően rögzítve kell lennie a tartályfalban.

2. Csavarja fel a kimenetre a C-Storz fix csatolót, és húzza meg kézzel.

A bemenet felszerelése

Feltétel: A tartály nyitva van.

Ez az alábbiak szerint végezhető el:

F

1. Dugja be a beömlő elosztót a nyílásba.

– A beömlő elosztóban lévő csapokat át kell vezetni a nyílás hornyain.

2. Rögzítse a beömlő elosztót (bajonettzár).

– A beömlő elosztó kilépő nyílásának ferdén lefelé kell néznie a tartályban.

3. Szerelje fel a szennyfogó zsákot a beömlő elosztóra a tartályban.

– A szennyfogó zsák gumi összehúzójának a beömlő elosztó hornyába kell illeszkednie.

– A szennyfogó zsákot biztosítani kell a tépőzáras szalaggal.

Felállítás és csatlakoztatás

G



Figyelem! Veszélyes elektromos feszültség.

Lehetséges következmények: Halál vagy súlyos sérülések elektromos eszközök vagy szerelvények vízben vagy vízknél történő üzemeltetése esetén.

Övintézkedések:

- A készüléket a víztől minimum 2 m távolságban kell felállítani.
- A felborulás elkerülésére vízszintes, stabil aljzatot kell választani.



Fontos!

A készüléket max. 0,5 m-rel a vízszint alatt lehet felállítani és üzemeltetni.

Lehetséges következmények:

- Ha a készülék ki van kapcsolva, akkor a víz átfolyhat a tartályon, amennyiben a szívótömlő a tóban/medencében marad. A tó / medence leürül.

Megoldás:

- Ha a készülék ki van kapcsolva, akkor a szívótömlőt mindig ki kell venni a medencéből/tóból.

A szállítófogantyú beállítása

Ez az alábbiak szerint végezhető el:

H

1. Oldja ki a rögzítőcsavart.
2. A szállítófogantyút állítsa a megfelelő helyzetbe.
3. Húzza meg kézzel a rögzítőcsavart.

Tömlők és szívófejek csatlakoztatása

Ez az alábbiak szerint végezhető el:

I

1. Dugja rá a lefolyótömlőt a kimenetre és forgassa az óramutató járásával egyező irányba (bajonettzár).
 - Ha a készülékkel kizárólag durva, 1 mm-nél nagyobb szennyrészecskéket (pl. leveleket vagy hajat/szőrt) szívniak fel, akkor a szennyvíz a finomszűrős zsákon keresztül visszavezethető a tóba/medencébe.
 - Az iszapos vizet mindig el kell vezetni.
2. Illessze rá a szívótömlőt a bemenetre.
3. Dugja rá a hosszabbító csövet és a kívánt szívófejet a szívótömlő markolatára.
 - Univerzális szívófej: A tavi iszap leszívásához a kavics felszívása nélkül
 - Fonalas alga szívófej: A fonalas algák kötegeinek elkülönítésére és eltávolítására
 - Kefés szívófej: Makacs szennyeződések eltávolítására
 - Felülettisztító szívófej: Nagy, sík felületek tisztításához
 - Nedves szívófej: Szennyvíz vagy maradék víz felszívásához nedves porszívóként történő használat esetén



Fontos!

- Minél több csövet használnak, annál nagyobb a csősúrlódási ellenállás. Ez csökkenti a szívási teljesítményt.
- A készüléket lehetőleg kevésbé a vízszint felett kell felállítani, hogy ne romoljon a szívóteljesítmény.

Alapvető betartandó feltételek:

- A szennyvizet vezesse a csatornába vagy a tótól olyan messzire, hogy ne tudjon visszafolyni a tóba.
- A hálótati és a hosszabbító kábelt teljesen le kell csévélni.
 - Kerülni kell a kábelek nyalábolását.

Üzem

- Kapcsolja be a készüléket a hálózati kapcsolóval.
- A szívócső markolatán lévő tolokával állítsa be a kívánt szívóteljesítményt.
 - A szívóteljesítmény növelése: Tolja a tolokát előre.
 - A szívóteljesítmény csökkentése: Tolja a tolokát hátra.
- A készüléket minden használat után tisztítsa ki.
 - Javaslat: Tisztítás előtt a készülékkel szívjon fel tiszta vizet. A szennyrészecskék leoldódnak és elszállításra kerülnek.



Fontos!

- A készülék és a tömitések túlzott terhelésnek vannak kitéve, ha a készüléket megtelt tartállyal mozgatják.
- A készülék mozgatása előtt ürítse ki a tartályt.

Zavarelhárítás

Hiba	Ok	Megoldás
A készülék nem kapcsol be.	Nincs hálózati feszültség. Eldugult a szivattyúház, a lefolyótömlő vagy a visszacsapó szelep. A szivattyú meghibásodott. A szivattyúkábel dugaszolható összekötője szétnyílt. Nedvesség van a szivattyúkábel dugaszolható összekötőjében. A lefolyótömlő túl magasan van.	Kapcsolja be a hálózati feszültséget. Távolítsa el a szennyeződést. Cserélje ki a szivattyút. Zárja a dugaszolható összekötőt. Nyissa a dugaszolható összekötőt, és szárítsa meg a levegőt. Fektesse alacsonyabban a lefolyótömlőt (max. 2 m-rel a készülék felállítási felülete fölött).
A készüléket nem lehet bekapcsolni, figyelmeztető hang hallatszik.	Túl magas a vízszint a tartályban. – A szívófejben lévő úszó 15 mp-nél hosszabb időre zárta le a szívónyílást. – A szívófejben lévő úszó 60 mp-en belül háromszor zárta le a szívónyílást.	Tisztítsa meg a tartályt. – Az úszónak szabadon kell tudnia mozogni. Hiba törlése: Kapcsolja ki, majd kapcsolja be ismét a készüléket.
A készülékből gőz távozik.	Hideg időben a készülékben víz csapódik le mely vízgőz formájában távozik ismét.	Ez normális jelenség. Nincs szükség beavatkozásra.
A készülék nem szív, vagy csökken a teljesítménye.	Hányzik a hálózati feszültség. Túl nagy a szintkülönbség a vízszint és a készülék között. A szennygyűjtő zsák megtelt. A szennyeződés eltömíti a szűrőhabot, a szívócsövet vagy a szivótömlőt. A visszacsapó szelep szorul vagy elszennyeződött.	Ellenőrizze a hálózati feszültséget. A készüléket lehetőleg kevéssel a vízfelszín felett állítsa fel. Ürítse ki a szennygyűjtő zsákokat. Távolítsa el a szennyeződést. Tisztítsa meg.
Alacsony szívóteljesítmény	A tolkó a szívómankolaton nyitva van. Megnövekedett csősűrűdési ellenállás Szívási mélység túl nagy A konstrukcióból adódóan 2 m szívási mélységtől csökken a teljesítmény.	Zárja a tolokát a szívómankolaton. A szívóvezetéknek lehetőleg rövidnek és síknak kell lennie. Csökkentse a szívási mélységet.
A gyűjtőtartály nem ürül ki, a szívófej mindig kikapcsol.	– A lefolyótömlő megtört. – A lefolyótömlő túl magasan van (max. 2 m-rel a készülék felett legyen). – A lefolyótömlő túl hosszú (max. 20 m). A szennyeződése eltömíti a lefolyótömlőt vagy a visszacsapó szelepet. Az ürítőszivattyú blokkolódott.	Megfelelően fektesse le a tömlőt. – Távolítsa el a szennyeződést a lefolyótömlőből. – Tisztítsa meg a visszacsapó szelepet. – Tisztítsa meg az ürítőszivattyút. – Tisztítsa meg a visszacsapó szelepet.

Tisztítás és karbantartás



Figyelem! Veszélyes elektromos feszültség!

Lehetséges következmények: Halálos vagy súlyos sérülések.

Övintézkedések: A munkavégzés előtt válassza le a készüléket a hálózatról.

Tisztítsa meg a tartályt

Feltétel: A tartály nyitva van.

- Tisztítsa ki folyó víz alatt a szennygyűjtő zsákot.

A következő részeket tisztítsa meg tiszta vízzel és puha kefével:

- Beömlő elosztó
- Ürítoszivattyú
- C-Storz fix csatlakozó
 - Tömítések, a C-tömítők tömítéseit is rendszeresen meg kell tisztítani. Az elszennyeződött tömítések nagyobb kopásnak vannak kitéve, és tömítetlen kapcsolatokat okoznak.
- A tartály belül
 - Javaslat: Állítsa a szívófejet a készülék mellé (ne nyissa dugaszolható összekötőt), tegye le a tartályt és mossa ki folyó vízzel.

A szennyfogó tartály tisztítása

Feltétel: A tartály nyitva van.

Ez az alábbiak szerint végezhető el:

J

1. Oldja a tépőzáras szalagot a szennyfogó tartályon.
2. Húzza le a szennyfogó tartály gumi összehúzóját a beömlő elosztóról.
3. Vegye ki és ürítse ki a szennyfogó tartályt.
 - A szennyfogó tartály kényelmes kiürítéséhez nyissa ki a cipzárt.
 - A kiürítés után zárja a cipzárt.
4. Fordított sorrendben helyezze vissza a szennyfogó tartályt.
 - A szennyfogó zsákot biztosítani kell a tépőzáras szalaggal.

A szűrőhab tisztítása

Feltétel: A tartály nyitva van.

Ez az alábbiak szerint végezhető el:

K

1. Oldja a szűrő burkolatát (bajonettzár).
2. Húzza le a szűrőhabot, majd tisztítsa meg tiszta vízzel és puha kefével.
3. Ellenőrizze az úszó működését, és adott esetben tisztítsa meg.
 - Az úszónak könnyen kell tudnia mozogni.
4. Fordított sorrendben szerelje össze az alkatrészeket.

A visszacsapó szelep tisztítása

Feltétel: A tartály nyitva van.

Ez az alábbiak szerint végezhető el:

L

1. Csavarja le a C-Storz fix csatlakozót.
2. Oldalt fordítsa el az adaptert.
3. Csavarja le az adaptert.
4. Vegye ki a visszacsapó szelepet.
5. Minden alkatrészt tisztítson meg folyó víz alatt és puha kefével.
6. Fordított sorrendben szerelje össze az alkatrészeket.
 - Fontos: A visszacsapó szelepet úgy kell behelyezni, hogy a szelep a kimenet irányába nyisson.

A szivattyú kiserelése/tisztítása

Feltétel: A tartály nyitva van.

Ez az alábbiak szerint végezhető el:

M

1. Csavarja fel és húzza szét a dugaszolható összekötőt.
 - Óvja a szétnyitott dugaszolható összekötőt a behatoló nedvességtől.
2. Csavarja le a C-Storz fix csatlakozót.
3. Oldalt fordítsa el az adaptert.
4. Távolítsa el a szállítási biztosítót.
5. A reteszelés oldásához óvatosan hajtsa fel a tartókengyelt a füllel.
6. Vegye ki az ürítőszivattyút, tisztítsa meg vagy hiba esetén cserélje ki.
7. Az ürítőszivattyú tisztítása:
 - Csavarja ki a csavarokat a szivattyúházon, és vegye le védőrácsot.
 - Tisztítsa meg a védőrácsot és a szivattyúházat belülről és kívülről tiszta vízzel és puha kefével.
 - Szabadítsa meg a járóegységet a szennyeződésektől. Ahhoz, hogy elérjen minden szennyeződött helyet, forgassa kézzel a járóegységet.
8. Fordított sorrendben szerelje össze az alkatrészeket.
 - A szállítási biztosítót csak akkor kell felszerelni, ha a készüléket postai úton elküldik vagy fekvé szállítják.

Kopóalkatrészek

A következő komponensek kopóalkatrészek, és rájuk nem vonatkozik a szavatosság:

- Szűrőhab
- Szennygyűjtő zsák
- Tömítések
- Kerekek
- Visszacsapó szelep
- Járóegység

Tárolás / Telelés

- Ürítse ki a készüléket amennyire csak lehet, végezzen alapos tisztítást és ellenőrizze a készülék sérüléseit.
- Az összes tömlőt, csővezetéket és csatlakozást amennyire csak lehet, ki kell üríteni.
- A szivattyút szárazon, fagymentes helyen kell tárolni.

Megsemmisítés





Ne a háztartási hulladékkal együtt ártalmatlanítsa a készüléket! Ehhez az erre kijelölt visszavételi helyeket használja. Előtte a kábel levágásával tegye használhatatlanná a készüléket.

Műszaki adatok

Méretezési feszültség		V AC	230
Hálózati frekvencia		Hz	50
Maximális teljesítményfelvétel		W	2600
Hálózati kábel hossza		m	7,50
Megengedett vízhőmérséklet		°C	+4 ... +35
Súly		kg	27
Méreték	Ho × Szé × Ma	mm	435 × 395 × 670
Üritőszivattyú	Maximális szállítási teljesítmény	l/perc	233
	Maximális szállítási magasság	m	11
Szívőfej	Maximális szállítási teljesítmény	l/perc	133
	Maximális szállítási magasság (a szívótömlő bemerítési mélysége)	m	2,50
Kimenet	Csatlakozó		C-Storz 2"
	Lefolyótömlő maximális hossza	m	20

A készüléken található jelölések

IP 68 	Üritőszivattyú: Por ellen tömített. Vizálló 1 m-es mélységig.
IP X4	Szívó: Fröccsenő víz behatolása elleni védelem.
	Ne ártalmatlanítsa háztartási hulladékkal együtt.
	Figyelem! Olvassa el a használati útmutatót.

Tłumaczenie oryginalnej instrukcji użytkownika

Przedmowa do instrukcji użytkownika

Witamy w OASE Living Water. Kupując **PondoVac 5**, dokonali Państwo dobrego wyboru.

Przed pierwszym uruchomieniem urządzenia należy uważnie przeczytać instrukcję użytkownika i zapoznać się z zasadą działania urządzenia. Wszystkie prace dotyczące tego urządzenia mogą być wykonywane tylko zgodnie z zaleceniami dostarczonej instrukcji.

Bezwzględnie przestrzegaj przepisów bezpieczeństwa pracy w odniesieniu do prawidłowego i bezpiecznego użytkowania.

Instrukcję użytkownika należy przechowywać w bezpiecznym miejscu. W przypadku sprzedaży urządzenia nowemu właścicielowi należy przekazać również instrukcję użytkownika.

Symbole w niniejszej instrukcji

Symbole zastosowane w niniejszej instrukcji użytkownika mają następujące znaczenie:



Zagrożenie wypadkowe dla ludzi przez niebezpieczne napięcie elektryczne.

Symbol ten wskazuje na bezpośrednio występujące zagrożenie, które może spowodować śmierć lub ciężkie obrażenia, jeżeli nie zostaną podjęte stosowne działania zabezpieczające.



Zagrożenie dla ludzi ze strony niebezpiecznego napięcia elektrycznego.

Symbol ten wskazuje na bezpośrednio występujące zagrożenie, które może spowodować śmierć lub ciężkie obrażenia, jeżeli nie zostaną podjęte stosowne działania zabezpieczające.



Ważna wskazówka dla bezusterkowego działania.

A Odnośnik do jednego lub kilku rysunków. W tym przykładzie: Odnośnik do rysunku A.

→ Odnośnik do innego rozdziału.

Zakres dostawy

Elementy wchodzące w zakres dostawy znajdują się w zbiorniku i należy je najpierw wyjąć!

<input type="checkbox"/> A	Ilość	Opis
1	1	Odkurzacz wielofunkcyjny PondoVac 5
2	1	Wąż ssący z rękojeścią
3	1	Wąż odpływu
4	1	Rura przedłużacza
5	1	Rura przedłużacza, przezroczysta
6	1	Dysza powierzchniowa – Do czyszczenia dużych gładkich powierzchni
7	1	Dysza do odsysania "na mokro" – Do odsysania zanieczyszczeń lub resztek wody podczas pracy jako odkurzacz na mokro
8	1	Dysza do glonów nitkowatych – Do odseparowywania i usuwania pasm glonów nitkowatych
9	1	Dysza uniwersalna – Do odsysania szlamu stawowego, bez naruszania żwiru stawowego
10	1	Dysza szczotkowa: – Do czyszczenia trudnych zabrudzeń
11	1	Instrukcja użytkownika
12	2	Pokrętło
13	1	Złącze stałe nasadowe C
14	1	Rozdzielacz wlotowy
15	1	Worek do zbierania zanieczyszczeń
16	1	Taśma rzepowa dla worka do zbierania zanieczyszczeń
17	1	Worek filtra precyzyjnego

Opis produktu

PondoVac 5 jest wielofunkcyjnym odkurzaczem do czyszczenia stawów ogrodowych, basenów i stawów pływackich. To urządzenie nadaje się również do odkurzania na mokro w gospodarstwie domowym.

Budowa urządzenia

<input type="checkbox"/> B	Opis
1	Rękojeść
2	Uchwyt do przenoszenia
3	Śruba do mocowania uchwytu do przenoszenia
4	Włącznik sieciowy – Włączanie i wyłączanie urządzenia
5	Głowica ssąca
6	Klamra zamykająca (6 x)
7	Łącznik wtykowy do podłączenia pompy, z zabezpieczeniem przed zamianą biegunów
8	Pianka filtrująca – Chroni układ elektroniczny w głowicy ssącej przed wniknięciem cząsteczek zanieczyszczeń
9	Kosz oporowy filtra – Zintegrowany pływak chroni układ elektroniczny przed wniknięciem wody w razie przekroczenia max. poziomu wody
10	Kabel sieciowy z wtyczką
11	Koło (2x)
12	Wyjście (króciec wylotowy) ze złączem nasadowym węża C
13	Podstawa pompy
14	Pompa opróżniająca
15	Zbiornik
16	Adapter z zaworem zwrotnym – Zawór zwrotny zapobiega przepływowi powrotnemu wody przez wąż odpływu
17	Worek do zbierania zanieczyszczeń
18	Wlot (króciec ssania)

Opis działania

Urządzenie zasysa poprzez wąż ssący szlam ze stawu, który jest gromadzony w zbiorniku. Wydajność zasysania jest regulowana suwakami na rękojeści węża ssącego.

Worek do zbierania zanieczyszczeń w zbiorniku urządzenia wychwytuje duże cząsteczki zanieczyszczeń i w ten sposób zapobiega zatkaniu lub zablokowaniu pompy opróżniającej. W przypadku spadającej wydajności zasysania należy wyczyścić worek do zbierania zanieczyszczeń.

Pompa opróżniająca nieprzerwanie tłoczy brudną wodę ze zbiornika i odprowadzona ją przez wąż odpływu.

Pływak w koszu oporowym filtra chroni głowicę ssącą przed wniknięciem wody. W celu utrzymania nienagannego działania należy regularnie czyścić piankę filtracyjną. Pływak musi się swobodnie poruszać.

Funkcja ochronna pływaka:

- W przypadku przekroczenia dozwolonego poziomu brudnej wody w zbiorniku zamyka pływak otwór ssania w głowicy ssącej i wyłącza głowicę ssącą.
 - Jeżeli pływak w ciągu 15 sekund otworzy otwór ssania, to automatycznie włączy się głowica ssąca. W przeciwnym razie urządzenie wyłączy się i rozlegnie się sygnał ostrzegawczy.
 - Jeżeli pływak w ciągu 60 sekund trzy raz zamknie otwór ssania, to urządzenie wyłączy się całkowicie i rozlegnie się sygnał ostrzegawczy.
 - Dopiero po usunięciu przyczyny usterki wolno ponownie uruchomić urządzenie przez wyłączenie i włączenie.

Zastosowanie zgodne z przeznaczeniem

PondoVac 5, zwany dalej "Urządzeniem", może być używany wyłącznie w następujący sposób:

- Do odsysania szlamu stawowego.
- Do czyszczenia stawów, stawów rekreacyjnych i basenów.
- Urządzenie eksploatować tylko z workiem do zbierania zanieczyszczeń.
- Eksploatacja w warunkach zgodnych z danymi technicznymi.
- Nie nadaje się do celów rzemieślniczych ani przemysłowych.

W stosunku do tego urządzenia obowiązują następujące ograniczenia:

- Nigdy nie użytkować urządzenia bez przepływu wody.
- Udział wody w zanieczyszczeniach musi wynosić co najmniej 20 %.
- Eksploatacja tylko przy temperaturze wody w zakresie od +4 °C do +35 °C.
- Nigdy nie tłoczyć innych cieczy niż woda.
- Nie używać do odsysania aż do sucha.
- Nie użytkować połączeniu z chemikaliami, artykułami spożywczymi, substancjami łatwopalnymi lub wybuchowymi.
- Nie przenosić w stanie napelnionym.

Przepisy bezpieczeństwa

Urządzenie może być używane przez dzieci od 8 lat i ponadto przez osoby o ograniczonych fizycznych i umysłowych zdolnościach, albo nie posiadających niezbędnego doświadczenia i wiedzy, gdy będą one pod nadzorem osoby odpowiedzialnej za bezpieczeństwo użytkowania tego urządzenia lub zostaną odpowiednio przez nią poinstruowane i poinformowane o wynikających stąd zagrożeniach. Dzieciom nie wolno bawić się tym urządzeniem. Czyszczenie ani czynności serwisowe nie mogą być wykonywane przez dzieci bez nadzoru osoby dorosłej.

Niebezpieczeństwa w wyniku kontaktu wody z prądem elektrycznym

- Woda w połączeniu z prądem elektrycznym w warunkach nieprzepisowo wykonanego podłączenia lub nieprawidłowej obsługi może prowadzić do ciężkich obrażeń ciała lub do śmierci poprzez porażenie prądem elektrycznym.
- Przed włożeniem rąk do wody należy zawsze odłączyć od napięcia wszystkie znajdujące się w wodzie urządzenia.

Przyłącza elektryczne

- Podłączenie urządzenia jest dozwolone tylko wtedy, gdy parametry elektryczne urządzenia i zasilania energią są zgodne. Dane urządzenia znajdują się na tabliczce znamionowej na urządzeniu; na opakowaniu lub w niniejszej instrukcji.
- Urządzenie musi być zabezpieczone poprzez urządzenie ochronne prądowe, z prądem uszkodzeniowym wynoszącym maksymalnie 30 mA.
- Przedłużacze przewodów i rozdzielacze prądu (np. listwy z gniazdkami) muszą być przeznaczone do użytkowania na wolnym powietrzu (zabezpieczone przed rozpryskami wody).
- Urządzenie może być podłączane tylko do prawidłowo zainstalowanego gniazdka.
- W przypadku pytań i problemów należy zwrócić się do specjalisty elektryka.

Bezpieczna eksploatacja

- Nie użytkować urządzenia podczas deszczu i chronić je przed opadami.
- Odstęp bezpieczeństwa urządzenia od wody musi wynosić co najmniej 2 m.
- Nigdy nie włączać urządzenia, gdy w wodzie przebywają ludzie!
- W przypadku uszkodzonych elektrycznych przewodów lub uszkodzonej obudowy nie wolno eksploatować urządzenia.
- Nie podnosić ani nie ciągnąć urządzenia za przewód elektryczny!
- Przewody należy układać w taki sposób, aby były zabezpieczone przed uszkodzeniami. Należy zwrócić przy tym uwagę, aby nie powodowały niebezpieczeństwa przewrócenia się.
- Nigdy nie należy otwierać obudowy urządzenia oraz należących do niego elementów, jeśli nie jest to wyraźnie zalecane w instrukcji.
- Przy urządzeniu należy wykonywać tylko te prace, które są opisane w niniejszej instrukcji. Jeśli nie będzie można usunąć problemu, należy zwrócić się do autoryzowanego punktu serwisowego lub w razie wątpliwości do producenta.
- Należy stosować tylko oryginalne dla tego urządzenia części zamienne i akcesoria.
- Nigdy nie dokonywać przeróbek technicznych urządzenia na własną rękę.

Otwieranie/zamykanie zbiornika



Uwaga! Niebezpieczne napięcie elektryczne!

Możliwe skutki: śmierć lub ciężkie obrażenia.

Środki zabezpieczające: Przed przystąpieniem do pracy odłączyć urządzenie od sieci.

Należy postępować w sposób następujący:

- C
1. Otworzyć klamry zamykające.
 - Chwycić klamrę z dołu i pociągnąć do góry.
 2. Podnieść głowicę ssącą wzgl. pierścień adaptera.
 - Głowicę ssącą i pierścień adaptera można niezależnie od siebie zdjąć.
 - Łącznik wtykowy dla pompy opróżniającej nie musi być rozłączony.
 3. Złożyć części wykonując czynności opisane powyżej w odwrotnej kolejności i zamknąć klamry.
 - Części muszą być dokładnie ustawione względem siebie.
 - Uszczelka przy pierścieniu adaptera musi być prawidłowo osadzona, żeby nie doszło do jej uszkodzenia w czasie składania urządzenia.

Montaż urządzenia

Zamontowanie kół

Należy postępować w sposób następujący:

- D
1. Oś koła włożyć do tulei.
 2. Mocno nacisnąć na koło, aż do zatrzaśnięcia zaczepu.

Zamontowanie wylotu

Warunek: Zbiornik jest otwarty.

Należy postępować w sposób następujący:

- E
1. Skontrolować prawidłowe osadzenie adaptera z zaworem zwrotnym.
 - Adapter musi być zaczepiony na ścianie zbiornika.
 2. Złączyć stałe nasadowe C przykręcić do wylotu i dokręcić tylko ręką.

Zamontowanie wlotu

Warunek: Zbiornik jest otwarty.

Należy postępować w sposób następujący:

- F
1. Do otworu włożyć rozdzielacz wlotowy.
 - Kołki rozdzielacza wlotowego muszą być wprowadzone do wycięć w otworze.
 2. Dokręcić rozdzielacz wlotowy (zamknięcie bagnetowe).
 - Otwór wylotu rozdzielacza wlotowego w zbiorniku musi być skierowany skośnie w dół.
 3. Worek do zbierania zanieczyszczeń przymocować do rozdzielacza wlotowego w zbiorniku.
 - Ściągacz gumowy worka do zbierania zanieczyszczeń musi być osadzony w rowku rozdzielacza wlotowego.
 - Worek do zbierania zanieczyszczeń należy zabezpieczyć taśmą rzepową.

Ustawienie i podłączenie

G



Uwaga! Niebezpieczne napięcie elektryczne.

Możliwe skutki: Grozi śmiertelne niebezpieczeństwo lub ciężkie obrażenia w przypadku użytkowania urządzeń elektrycznych lub instalacji w stawach / przy stawach.

Środki zabezpieczające:

- Ustawić urządzenie w odległości co najmniej 2 m od brzegu stawu.
- Wybrać poziome, wytrzymałe podłoże, żeby zapobiec przewróceniu się urządzenia.



Wskazówka!

Urządzenie można ustawić i eksploatować najwyżej 0,5 m poniżej poziomu wody.

Możliwe skutki:

- Po wyłączeniu urządzenia woda płynie grawitacyjnie przez zbiornik, gdy wąż ssący pozostanie w stawie / basenie. Staw / zbiornik zostanie opróżniony.

Środki zaradcze:

- Po wyłączeniu urządzenia należy zawsze wyjmować wąż ssący ze stawu / zbiornika.

Ustawienie uchwytu do przenoszenia

Należy postępować w sposób następujący:

H

1. Odkręcić śrubę ustalającą położenie.
2. Ustawić uchwyt do przenoszenia w wymaganym położeniu.
3. Śrubę mocującą dokręcić ręką.

Podłączenie węży i dysz

Należy postępować w sposób następujący:

I

1. Wąż odpływu nałożyć na wylot i przekręcić go w kierunku ruchu wskazówek zegara (zamknąć bagnetowe).
 - Jeżeli odsysane są wyłącznie duże cząsteczki zanieczyszczeń > 1 mm (np. liście lub włosy), to ścieki można kierować poprzez worek filtra precyzyjnego z powrotem do stawu / basenu.
 - Zamuloną wodę zawsze odprowadzać na zewnątrz.
2. Wąż ssący nałożyć na wlot.
3. Rury przedłużacza i wymaganą dyszę nałożyć na rękojęść węża ssącego.
 - Dysza uniwersalna: Do odsysania szlamu stawowego, bez naruszania żwiru stawowego.
 - Dysza do glonów nitkowatych: Do odseparowywania i usuwania pasm glonów nitkowatych.
 - Dysza szczotkowa: Do czyszczenia trudnych zabrudzeń.
 - Dysza powierzchniowa: Do czyszczenia dużych gładkich powierzchni.
 - Dysza do odsysania "na mokro": Do odsysania zanieczyszczeń lub resztek wody podczas pracy jako odkurzacz na mokro.



Wskazówka!

- Im więcej zainstalowanych rur, tym wyższe opory przepływu. W wyniku tego zmniejsza się wydajność zasysania.
- Urządzenie należy ustawić możliwie nisko nad poziom wody, żeby zapobiec spadkowi wydajności zasysania.

Generalne warunki, których należy przestrzegać:

- Brudną wodę należy odprowadzić do kanalizacji albo tak daleko od stawu, żeby nie mogła z powrotem wpłynąć do stawu.
- Całkowicie odwinąć kabel -sieniowy i przedłużacz.
 - Zapobiegać tworzeniu się węzłów kabla.

Eksploatacja

- Włączyć włącznik sieciowy urządzenia.
- Suwakiem na rękojeści węża ssącego wyregulować potrzebną moc zasysania.
 - Zwiększenie wydajności zasysania: Suwak przesunąć do przodu.
 - Zmniejszenie wydajności zasysania: Suwak przesunąć do tyłu.
- Urządzenie czyścić po każdym zastosowaniu.
 - Zalecenie: Przed przystąpieniem do czyszczenia zassać czystą wodę. Cząsteczki zanieczyszczeń zostaną poluzowane i wyplukane.



Wskazówka!

Urządzenie i uszczelki będą nadmiernie obciążane, gdy urządzenie będzie eksploatowane z pełnym zbiornikiem.

- Opróżnić zbiornik przed przystąpieniem do pracy.

Usuwanie usterek

Usterka	Przyczyna	Środki zaradcze
Urządzenie nie włącza się	Brak napięcia sieciowego	Włączyć napięcie sieciowe
	Zatkana obudowa pompy, wąż odpływu lub zawór zwrotny	Usunąć zabrudzenie
	Awaria pompy	Wymienić pompę
	Otwarte złącze wtykowe kabla pompy	Zamknąć złącze wtykowe
	Wilgoć w złączu wtykowym kabla pompy	Otworzyć złącze wtykowe i poczekać, aż wyschnie na wolnym powietrzu
	Wąż odpływu znajduje się za wysoko	Wąż odpływu ułożyć nieco niżej (max. 2 m nad miejscem ustawienia urządzenia)
Nie da się włączyć urządzenia, rozlega się sygnał ostrzegawczy	Za wysoki poziom wody w zbiorniku. <ul style="list-style-type: none"> – Pływak w głowicy ssącej zamknął otwór ssania na dłużej niż 15 sekund. – Pływak w głowicy ssącej zamknął otwór ssania trzy razy w ciągu 60 sekund. 	Wyczyścić zbiornik. <ul style="list-style-type: none"> – Pływak musi się swobodnie poruszać. Skasowanie usterki: Wyłączyć urządzenie i ponownie włączyć
Z urządzenia wydobywa się para	Przy zimnej pogodzie w urządzeniu tworzą się skropliny, które są oddawane w postaci pary wodnej	Normalne zdarzenie. Nie jest potrzebna żadna pomoc
Urządzenie nie zasysa lub spada wydajność	Brak napięcia sieciowego	Sprawdzić napięcie sieciowe
	Różnica wysokości między poziomem wody i urządzeniem jest zbyt duża	Urządzenie należy ustawić możliwie nisko nad poziomem wody
	Worek do zbierania zanieczyszczeń jest pełny	Opróżnić worek do zbierania zanieczyszczeń
	Brud zatkał piankę filtrującą, rurę ssącą lub wąż ssący	Usunąć zabrudzenie
	Zaciśnięty lub zanieczyszczony zawór zwrotny	Czyszczenie
Niska wydajność odsysania	Suwak na rękojeści ssania otwarty	Zamknąć suwak na rękojeści ssania
	Zwiększone opory przepływu w rurach	Przewód ssania powinien być możliwie krótki i płasko ułożony
	Głębokość ssania jest zbyt duża. Ze względów konstrukcyjnych spada wydajność zasysania począwszy od głębokości ssania wynoszącej 2 m.	Zmniejszyć głębokość ssania
Zbiornik nie ulega opróżnieniu, głowica ssąca wciąż wyłącza urządzenie	– Załamany wąż odpływu – Wąż odpływu jest za wysoko ułożony (max. 2 m wyżej niż urządzenie) – Wąż odpływu jest za długi (max. 20 m)	Wąż odpływu ułożyć prawidłowo.
	Brud zatkał wąż odpływu lub zawór zwrotny	– Usunąć zabrudzenia z węża odpływu – Wyczyścić zawór zwrotny
	Pompa opróżniająca jest zablokowana	– Wyczyścić pompę opróżniającą – Wyczyścić zawór zwrotny

Czyszczenie i konserwacja



Uwaga! Niebezpieczne napięcie elektryczne!

Możliwe skutki: śmierć lub ciężkie obrażenia.

Środki zabezpieczające: Przed przystąpieniem do pracy odłączyć urządzenie od sieci.

Czyszczenie zbiornika

Warunek: Zbiornik jest otwarty.

- Worek do zbierania zanieczyszczeń wypłukać pod bieżącą wodą.

Czystą wodą i miękką szczotką umyć następujące części:

- Rozdzielacz wlotowy
- Pompa opróżniająca
- Złącze stałe nasadowe C
 - Regularnie oczyszczać uszczelki, także w węzłach ze złączem nasadowym C. Zanieczyszczone uszczelki ulegają szybszemu zużyciu i powodują nieszczelności na połączeniach.
- Wnętrze zbiornika
 - Zalecenie: Głowicę ssącą ustawić obok urządzenia (nie otwierając złącza wtykowego), położyć zbiornik i wypłukać go bieżącą wodą.

Mycie worka do zbierania zanieczyszczeń

Warunek: Zbiornik jest otwarty.

Należy postępować w sposób następujący:

J

1. Odłączyć taśmę rzepową przy worku do zbierania zanieczyszczeń.
2. Zdjąć ściągacz gumowy worka do zbierania zanieczyszczeń z rozdzielacza wlotowego.
3. Wyjąć worek do zbierania zanieczyszczeń i opróżnić go.
 - Otworzyć zamek błyskawiczny, żeby wygodnie opróżnić worek do zbierania zanieczyszczeń.
 - Po opróżnieniu zamknąć zamek błyskawiczny.
4. Worek do zbierania zanieczyszczeń włożyć znów postępując w chronologicznie odwrotnej kolejności.
 - Worek do zbierania zanieczyszczeń należy zabezpieczyć taśmą rzepową.

Czyszczenie pianki filtracyjnej

Warunek: Zbiornik jest otwarty.

Należy postępować w sposób następujący:

K

1. Odkręcić pokrywę filtra (zamknięcie bagnetowe).
2. Ściągnąć piankę filtracyjną i umyć ją czystą wodą i miękką szczotką.
3. Sprawdzić działanie pływaka i w razie potrzeby oczyścić go.
 - Pływak musi się swobodnie poruszać.
4. Złożyć części wykonując czynności opisane powyżej w odwrotnej kolejności.

Wyczyścić zawór zwrotny

Warunek: Zbiornik jest otwarty.

Należy postępować w sposób następujący:

L

1. Odkręcić złącze stałe nasadowe C.
2. Przekręcić adapter na bok.
3. Odkręcić adapter.
4. Wyjąć zawór zwrotny.
5. Wszystkie części umyć czystą wodą i miękką szczotką.
6. Złożyć części wykonując opisane powyżej czynności w odwrotnej kolejności.
 - Ważne: Zawór zwrotny musi zostać tak włożony, żeby zawór otwierał się w kierunku wylotu.

Wymontowanie i czyszczenie pompy

Warunek: Zbiornik jest otwarty.

Należy postępować w sposób następujący:

- M
- 1. Przykręcić złącze wtykowe i rozciągnąć.
 - Otwarte złącze wtykowe chronić przed wniknięciem wody.
- 2. Odkręcić złącze stałe nasadowe C.
- 3. Przekręcić adapter na bok.
- 4. Usunąć zabezpieczenie transportowe.
- 5. Ostrożnie rozszerzyć uchwyt do przenoszenia z łącznikiem, żeby zwolnić blokadę.
- 6. Wyjąć pompę opróżniającą i wyczyścić, w razie potrzeby wymienić.
- 7. Wyczyścić pompę opróżniającą:
 - Wykręcić śruby z obudowy pompy i zdjąć kratkę ochronną.
 - Kratkę ochronną i obudowę pompy oczyścić od wewnątrz na zewnątrz czystą wodą i miękką szczotką.
 - Usunąć zanieczyszczenia z wirnika. W celu udostępnienia wszystkich zanieczyszczonych miejsc obracać ręcznie wirnikiem.
- 8. Złożyć części wykonując opisane powyżej czynności w odwrotnej kolejności.
 - Zabezpieczenie transportowe należy zamontować tylko wtedy, gdy urządzenie będzie wysłane lub transportowane w pozycji poziomej.

Części ulegające zużyciu

Niżej wymienione podzespoły to części ulegające zużyciu i dlatego nie są objęte gwarancją:

- Pianka filtrująca
- Worek do zbierania zanieczyszczeń
- Uszczelki
- Koła
- Zawór zwrotny
- Jednostka wirnikowa

Magazynowanie / Przechowywanie w okresie zimowym

- Opróżnić urządzenie na tyle, na ile jest to możliwe, przeprowadzić gruntowne czyszczenie i skontrolować je pod względem uszkodzeń.
- Wszystkie węże, rurociągi i przyłącza opróżnić na tyle, na ile jest to możliwe.
- Urządzenie należy przechowywać w miejscu suchym i nienarażonym na działanie mrozu.

Usuwanie odpadów







Urządzenie nie może być wyrzucane razem z odpadkami domowymi. Urządzenia należy utylizować tylko poprzez przewidziany do tego system zwrotów. Przed przystąpieniem do utylizacji należy odciąć przewód zasilający urządzenia.

Dane techniczne

Napięcie znamionowe		V AC	230
Częstotliwość sieci		Hz	50
Maksymalny pobór mocy		W	2600
Długość kabla sieciowego		m	7,50
Dozwolona temperatura wody		°C	+4 ... +35
Masa		kg	27
Wymiary	D x S x W	mm	435 × 395 × 670
Pompa opróżniająca	Maksymalna wydajność pompowania	l/min	233
	Maksymalna wysokość pompowania	m	11
Głowica ssąca	Maksymalna wydajność pompowania	l/min	133
	Maksymalna wysokość pompowania (głębokość zanurzenia węża ssącego)	m	2,50
Wylot	Przylącze		Złącze nasadowe C- 2"
	Maksymalna długość węża odpływu	m	20

Symbole na urządzeniu

<p>IP 68</p>  <p>1 m</p>	<p>Pompa opróżniająca: Pyłoszczelna. Wodoszczelna aż do głębokości zanurzenia 1 m.</p>
<p>IP X4</p> 	<p>Urządzenie ssące: Zabezpieczenie przed przenikaniem wody rozbryzkowej.</p>
	<p>Nie utylizować ze zwykłymi odpadami komunalnymi.</p>
	<p>Uwaga! Przeczytaj instrukcję użytkowania.</p>

Překlad originálu Návodu k použití.

Pokyny k tomuto návodu k použití

Vítejte u OASE Living Water. Koupě tohoto výrobku **PondoVac 5** byla dobrou volbou.

Ještě před prvním použitím tohoto zařízení si pečlivě přečtěte návod k použití a dobře se s vaším novým zařízením seznámte. Veškeré práce na tomto a s tímto přístrojem mohou být prováděny jen podle příloženého návodu.

Bezpodmínečně dodržujte bezpečnostní pokyny pro správné a bezpečné používání.

Tento návod k použití pečlivě uschovejte. Při změně vlastníka předejte i návod k použití.

Symbyoly použité v tomto návodu

Symbyoly, použité v tomto návodu k použití mají následující význam:



Nebezpečí zranění osob nebezpečným elektrickým napětím

Symbol upozorňuje na bezprostředně hrozící nebezpečí, které může mít za následek smrt nebo těžká poranění, pokud nejsou přijata příslušná opatření.



Nebezpečí zranění osob všeobecným zdrojem nebezpečí

Symbol upozorňuje na bezprostředně hrozící nebezpečí, které může mít za následek smrt nebo těžká poranění, pokud nejsou přijata příslušná opatření.



Důležitý pokyn pro bezporuchovou funkci.

A Odkaz na jeden nebo více obrázků. V tomto příkladu: Odkaz na obrázek A.

→ Odkaz k jiné kapitole.

Rozsah dodávky

Díly, které jsou součástí dodávky, jsou umístěny v nádrži, a je třeba je nejprve vyjmout!

<input type="checkbox"/> A	Počet	Popis
1	1	Multifunkční vysavač PondoVac 5
2	1	Sací hadice s držadlem
3	1	Odtoková hadice
4	1	Prodlužovací trubka
5	1	Prodlužovací trubka průhledná
6	1	Plochá tryska – K čištění velkých hladkých ploch
7	1	Tryska pro vysání tekutin – K vysátí špinavé a zbytkové vody při provozu pro vysávání mokřých nečistot
8	1	Plochá tryska – K oddělení a odstranění vláknitých řas.
9	1	Univerzální tryska – K odsávání rybníčního kalu bez nasávání rybníčního šterku
10	1	Kartáčová tryska: – K čištění silného znečištění
11	1	Návod k použití
12	2	Kolo
13	1	Pevná spojka C-Storz
14	1	Vtokový rozdělovač
15	1	Sáček na zachycování nečistot
16	1	Suchý zip pro pytlík na nečistoty
17	1	Pytlík s jemným filtrem

Popis výrobku

PondoVac 5 je multifunkční vysavač k čištění zahradních jezírek, bazénů a koupacích jezírek. Přístroj se hodí také jako vysavač pro vysávání mokrých nečistot v domácnosti.

Konstrukce přístroje

<input type="checkbox"/> B	Popis
1	Úchyt k nošení
2	Přepravní madlo
3	Nastavovací šroub pro nastavení přepravního madla
4	Síťový spínač – Přístroj zapnete a vypnete
5	Hlava odsávání
6	Uzavírací spona (6 ×)
7	Konektor zabezpečený proti přepólování k připojení k čerpadlu
8	Filtrační pěna – Chrání elektroniku v sací hlavě před vnikajícími částicemi nečistot
9	Podpěrný koš filtru – Integrovaný plovák chrání elektroniku před vnikající vodou při překročení max. výšky vody
10	Síťový kabel se síťovou zástrčkou
11	Kolo (2×)
12	Výstup (tlakové hrdlo) s hadicovou spojkou C-Storz
13	Patka čerpadla
14	Vyprazdňovací čerpadlo
15	Nádoba
16	Adaptér se zpětnou klapkou – Zpětná klapka zabraňuje zpětnému toku vody skrz odtokovou hadici
17	Sáček na zachycování nečistot
18	Vstup (sací hrdlo)

Popis funkcí

Přístroj odsává sací hadicí z vody kal, a ten se shromažďuje v nádobě. Pomocí ventilu v držadle sací hadice lze regulovat sací výkon.

Pytlík na nečistoty v nádobě přístroje zachytává částice nečistot a zabraňuje ucpání a zablokování vyprazdňovacího čerpadla. Při klesajícím sacím výkonu je nutné pytlík na nečistoty vyčistit.

Vyprazdňovací čerpadlo permanentně odčerpává odtokovou hadicí špinavou vodu z nádoby.

Plovák ve filtračním sítku chrání sací hlavu před vnikající vodou. Pro bezchybnou funkci je nutné pěnu filtru pravidelně čistit. Plovákem musí být možné volně pohybovat.

Ochranná funkce plováku:

- V případě nedovoleného stoupání hladiny špinavé vody v nádrži uzavře plovák sací otvor v sací hlavě a sací hlavu vypne.
 - Pokud plovák sací otvor do 15 s uvolní sací hlava se opět automaticky zapne. Jinak se přístroj kompletně vypne a vydá výstražný signál.
 - Pokud plovák sací otvor v rámci 60 s uzavře třikrát, přístroj se kompletně vypne a vydá výstražný signál.
 - Teprve po odstranění poruchy lze přístroj vypnutím a zapnutím opět uvést do provozu.

Použití v souladu s určeným účelem

PondoVac 5, dále jen přístroj, se smí používat výhradně podle níže uvedených pokynů:

- K odsávání rybníčního kalu.
- K čištění jezírek, koupališť a bazénů.
- Provozujte přístroj pouze s pytlíkem na nečistoty..
- Provoz při dodržení technických údajů.
- Nepoužívat pro komerční nebo průmyslové účely.

Pro přístroj platí následující omezení:

- Nikdy neprovazujte bez průtoku vody.
- Podíl vody v nečistotách musí činit minimálně 20%.
- Provoz pouze s vodou při teplotě vody +4 °C ... +35 °C.
- Nikdy nečerpejte jiné kapaliny než vodu.
- Nepoužívejte jako vysavač suchých nečistot.
- Nepoužívat ve spojení s chemikáliemi, potravinami, lehce zápalnými nebo výbušnými látkami.
- Nepřepravujte v naplněném stavu.

Bezpečnostní pokyny

Tento přístroj nesmí být používán dětmi do 8 let a kromě toho i osobami se sníženými fyzickými, sensorickými nebo mentálními schopnostmi nebo nestatkem zkušeností a vědomostí, pokud nejsou pod dohledem nebo nebyly poučeny o bezpečném používání přístroje a mohou z tohoto důvodu vzniknout nebezpečí. Děti si nesmí s přístrojem hrát. Čištění a uživatelská údržba nesmí být prováděna dětmi bez dozoru.

Nebezpečí vznikající kombinací vody a elektrické energie

- Kombinace vody a elektrické energie může při připojení v rozporu s předpisy nebo nesprávné manipulaci vést k usmrcení nebo těžkým poraněním.
- Než sáhnete do vody, odpojte od napětí přístroje, které se nachází ve vodě.

Přípojka elektrické energie

- Připojení přístroje je povoleno pouze tehdy, shodují-li se elektrické údaje přístroje s údaji napájení proudem. Údaje o přístroji se nachází na typovém štítku přístroje, na obalu nebo v tomto návodu.
- Přístroj musí být zajištěn pomocí ochranného zařízení chybného proudu s reakčním proudem maximálně 30 mA.
- Prodlužovací vedení a elektrický rozvaděč (např. zásuvkový systém) musí být určeny k užití ve venkovním prostředí (odstříkující voda).
- Přístroj připojujte pouze do zásuvky instalované v souladu s předpisy.
- S případnými otázkami a potížemi se obraťte na kvalifikovaného elektrikáře.

Bezpečný provoz

- Nepoužívejte nebo nenechte přístroj stát v dešti.
- Bezpečná vzdálenost přístroje od vody musí činit nejméně 2 m.
- Provozujte přístroj jen tehdy, nezdržují-li se ve vodě žádné osoby!
- Při vadném elektrickém vedení nebo poškozeném krytu nesmí být přístroj provozován.
- Nenoste nebo netahejte přístroj za elektrické vedení!
- Pokládejte vedení tak, aby bylo chráněno před poškozením a dbejte na to, aby o ně nikdo nemohl zakopnout.
- Otevírejte kryt přístroje nebo příslušné díly jen tehdy, pokud jste k tomu vysloveně vyzváni v návodu.
- Provádějte na přístroji jenom práce, popsané v tomto návodu. Pokud nelze problémy odstranit, kontaktujte autorizovaný zákaznický servis nebo v případě pochybností výrobce.
- Používejte pro přístroj pouze originální náhradní díly a příslušenství.
- Nikdy neprovádějte technické změny na přístroji.

Nádobu otevřete a zavřete



Pozor! Nebezpečné elektrické napětí!

Možné následky: Smrt nebo těžká újma na zdraví.

Ochranná opatření: Před zahájením prací na přístroji jej odpojte ze sítě.

Postupujte následovně:

C

1. Uvolněte zavírací sponu.
 - Sáhňte pod sponu a táhněte ji směrem nahoru.
2. Zvedněte sací hlavu resp. adaptační kroužek.
 - Sací hlavu a adaptační kroužek lze sejmut nezávisle na sobě.
 - Konektor pro vyprazdňovací čerpadlo není nutné uvolnit.
3. Montáž dílů proveďte v opačném pořadí a zajistěte je zavíracími sponami.
 - Díly je nutné smontovat tak, aby do sebe zapadaly.
 - Těsnění na adaptačním kroužku musí správně sedět, aby se při montáži nepoškodilo.

Sestavení přístroje

Namontujte kolečka

Postupujte následovně:

D

1. Kolečko zasuňte do pouzdra kolečka.
2. Kolečko silně zatlačte, dokud nezaskočí.

Namontujte výstup

Předpoklad: Nádoba je otevřená

Postupujte následovně:

E

1. Zkontrolujte správné usazení adaptéru se zpětnou klapkou.
 - Adaptér musí být zacvaknutý do stěny nádoby.
2. Pevnou spojku C-Storz našroubujte na výstup a rukou pevně utáhněte.

Namontujte vstup

Předpoklad: Nádoba je otevřená

Postupujte následovně:

F

1. Vtokový rozdělovač zastrčte do otvoru.
 - Kolíky vtokového rozdělovače se musí zavést do prohlubní otvoru.
2. Utáhněte vtokový rozdělovač (bajonetový uzávěr).
 - Otvor výstupu vtokového rozdělovače v nádobě musí směřovat šikmo směrem dolů.
3. Umístěte pytlík na nečistoty na vtokový rozdělovač v nádobě.
 - Gumový napínák pytlíku na nečistoty musí sedět v drážce vtokového rozdělovače.
 - Pytlík na nečistoty musí být zajištěn suchým zipem.

Instalace a připojení

G



Pozor! Nebezpečné elektrické napětí.

Možné následky: Smrt nebo těžká zranění při provozu elektrických přístrojů nebo instalací ve vodě nebo na vodě.

Ochranná opatření:

- Přístroj instalujte minimálně ve vzdálenosti 2 m od vody.
- Zvolte vodorovný, pevný podklad, aby se zabránilo převrácení.



Upozornění!

Přístroj je možné instalovat a provozovat do 0,5 m pod hladinou vody.

Možné následky:

- U vypnutého přístroje voda samočinně nateče do nádoby, když sací hadice zůstane v jezírku/bazénu. Dojde k vyprázdnění jezírka / nádrže.

Náprava:

- Po vypnutí přístroje sací hadici vždy vyjměte z bazénu/jezírka.

Seřadit přepravní madlo

Postupujte následovně:

H

1. Uvolněte nastavovací šroub.
2. Přepravní držadlo uveďte do požadované polohy.
3. Nastavovací šrouby utáhněte rukou.

Připojte hadice a trysky

Postupujte následovně:

I

1. Odtokovou hadici nasuňte na výstup a otáčejte ve směru hodinových ručiček (bajonetový uzávěr).
 - Pokud dochází k nasávání výhradně hrubých nečistot >1 mm (např. listů a vlasů), můžete čišťenou vodu odvádět přes jemný filtrační pytlík zpět do jezírka / bazénu.
 - Bahnitou vodu vždy odvádějte mimo.
2. Sací hadici nasuňte na vstup.
3. Prodlužovací trubky a požadované trysky nasadte na držadlo sací hadice.
 - Univerzální tryska: K odsávání rybníčního kalu bez nasávání rybníčního štěrku.
 - Plochá tryska: K oddělení a odstranění vláknitých řas.
 - Kartáčová tryska: K čištění silného znečištění.
 - Plochá tryska: K čištění velkých hladkých ploch.
 - Tryska pro sání kapalin: K vysátí špinavé a zbytkové vody při provozu pro vysávání kapalin.



Upozornění!

- Čím více trubek se použije, tím větší je třecí odpor v trubkách. Tím se sníží sací výkon.
- Přístroj musí být co nejnižší nad hladinou vody, aby nedošlo k negativnímu ovlivnění sacího výkonu.

Základní podmínky, které je nutno dodržovat:

- Odvedte znečištěnou vodu do kanalizace, nebo tak daleko od jezírka, aby nemohla odtéct zpět do jezírka.
- Úplně rozviňte síťový -a prodlužovací kabel.
 - Zabraňte zamotání kabelu.

Provoz

- Zapněte přístroj síťovým spínačem.
- Pomocí posuvného spínače na držadle sací hadice lze nastavit požadovaný sací výkon.
 - Zvýšení sacího výkonu: Posuňte posuvný spínač směrem dopředu.
 - Snížení sacího výkonu: Posuňte posuvný spínač směrem dozadu.
- Přístroj po každém použití vyčistěte.
 - Doporučení: Před čištěním nasajte čistou vodu. Uvolní se a odstraní částice nečistot.



Upozornění!

Pokud se přístroj přemísťuje s plnou nádobou, přístroj a těsnění jsou přetěžovány.

- Před přemístěním přístroje nádobu vyprázdněte.

Odstraňování poruch

Porucha	Příčina	Náprava
Přístroj se nezapíná	Chybí síťové napětí	Zapněte síťové napětí
	Plášť čerpadla, odtoková hadice nebo zpětná klapka jsou ucpané	Odstraňte nečistoty
	Defektní čerpadlo	Čerpadlo vyměňte
	Zástrčkový konektor kabelu čerpadla je otevřený	Zavření zástrčkový konektor
	Vlhkost v zástrčkovém konektoru kabelu čerpadla	Zástrčkový konektor otevřete a nechte na vzduchu vyschnout
Přístroj nelze zapnout, vadává varovný signál	Odtoková hadice je moc vysoko	Výtokovou hadici položte níže (max. 2 m nad standardní plochu přístroje)
	Příliš vysoká hladina vody v nádobě. <ul style="list-style-type: none"> – Plovák v sací hlavě uzavřel sací otvor na delší dobu než na 15 s. – Plovák v sací hlavě uzavřel sací otvor třikrát v rámci 60 s. 	Vyčistěte nádrž. <ul style="list-style-type: none"> – Plovákem musí být možné volně pohybovat. Vynulování poruchy: Přístroj vypnete a opět zapnete
Z přístroje vychází pára	Za studeného počasí se v přístroji tvoří sražená voda, která vychází ve formě vodní páry	Běžný výskyt. Pomoc není nutná
Přístroj nesaje nebo ztrácí výkon	Není přítomno síťové napětí	Zkontrolujte síťové napětí
	Výškový rozdíl mezi vodní hladinou a přístrojem je příliš velký	Přístroj je nutné postavit co nejníže nad hladinu vody,
	Pytlík na nečistoty je plný	Vyprázdněte pytlík na nečistoty
	Nečistoty ucply filtrační pěnu, sací trubku nebo sací hadici	Odstraňte nečistoty
Malý sací výkon	Zpětná klapka se zasekla nebo je znečištěná	Vyčistěte
	Je otevřen ventil na držadle čerpadla	Zavřete ventil na držadle čerpadla
	Zvýšený třecí odpor v trubkách	Sací vedení držte pokud možno krátké a naplocho
Sběrná nádoba se nevypouští a přístroj se neustále vypíná	Hloubka sání je příliš velká. Od 2 m hloubky sání odebrá sací výkon daný konstrukcí	Snižte hloubku sání
	– Odtoková hadice je přelomená	Přeložte odtokovou hadici do správné polohy.
	– Odtoková hadice je umístěná příliš vysoko (max. 2 m výš, než přístroj)	
	– Odtoková hadice je příliš dlouhá (max. 20 m)	
Vyprazdňovací čerpadlo je zablokované	Nečistoty ucply odtokovou hadici nebo odtokovou klapku	– Odstraňte nečistoty z odtokové hadice – Čištění zpětné klapky
		– Vyčistěte vyprazdňovací čerpadlo – Čištění zpětné klapky

Čištění a údržba



Pozor! Nebezpečné elektrické napětí!

Možné následky: Smrt nebo těžká újma na zdraví.

Ochranná opatření: Před zahájením prací na přístroji jej odpojte ze sítě.

Vyčistěte nádobu

Předpoklad: Nádobu je otevřena

- Očistěte pytlík na nečistoty pod tekoucí vodou.

Následující díly vyčistěte čistou vodou a pomocí měkkého kartáče:

- Vtokový rozdělovač
- Vyprazdňovací čerpadlo
- Pevná spojka C-Storz
 - Pravidelně čistěte těsnění, i ty na C hadicích. Znečištěná těsnění podléhají zvýšenému opotřebení a důsledkem jsou netěsné spoje.
- Vnitřek nádoby
 - Doporučení: Sací hlavu postavte vedle přístroje (konektor neotvírejte), nádobu položte a vypláchněte tekoucí vodou.

Vyčistěte pytlík na nečistoty

Předpoklad: Nádobu je otevřena

Postupujte následovně:

J

1. Uvolněte suchý zip pro pytlík na nečistoty.
2. Sejměte gumový napínák pytlíku na nečistoty z vtokového rozdělovače.
3. Pytlík na nečistoty vyjměte a vyprázdňte.
 - Otevřete suchý zip a pohodlně vyprázdňte pytlík na nečistoty.
 - Po vyprázdnění suchý zip zalepte.
4. Pytlík na nečistoty opět vložte v opačném pořadí.
 - Pytlík na nečistoty musí být zajištěn suchým zipem.

Vyčistit filtrační pěnu

Předpoklad: Nádobu je otevřena

Postupujte následovně:

K

1. Uvolněte kryt filtru (bajonetový uzávěr).
2. Filtrační pěnu vyjměte a vyčistěte čistou vodou a měkkým kartáčem.
3. Zkontrolujte funkci plováku a popř. očistěte.
 - Plovákem musí být možné snadno pohybovat.
4. Montáž dílů proveďte v opačném pořadí.

Čištění zpětné klapky

Předpoklad: Nádobu je otevřena

Postupujte následovně:

L

1. Pevná spojka C-Storz.
2. Adaptér bočně vytočte.
3. Adaptér odšroubujte.
4. Vyjměte zpětnou klapku.
5. Všechny díly vyčistěte čistou vodou a měkkým kartáčem.
6. Díly opět sestavte v opačném pořadí.
 - Důležité: Zpětnou klapku je nutné vložit tak, aby se klapka otvírala ve směru výtoku.

Vyjmutí/vyčištění čerpadla

Předpoklad: Nádoba je otevřená

Postupujte následovně:

M

1. Zástrčkový konektor vyšroubujte a roztáhněte.
 - Otevřený zástrčkový konektor chraňte před vodou.
2. Pevná spojka C-Storz.
3. Adaptér bočně vytočte.
4. Odstraňte přepravní pojistku.
5. Madlo se smyčkou opatrně ohněte, abyste uvolnili zajištění.
6. Vyprazdňovací čerpadlo vyjměte a vyčistěte, v případě defektu vyměňte.
7. Vyčistěte vyprazdňovací čerpadlo:
 - Vyšroubujte šrouby na plášti čerpadla a odejměte ochrannou mřížku.
 - Ochrannou mřížku a plášť čerpadla vyčistěte zevnitř a zvenku čistou vodou a měkkým kartáčem.
 - Jednotku oběžného kola zbavte nečistot. Abyste se dostali ke všem znečištěným místům, otáčejte jednotku oběžného kola rukou.
8. Díly opět sestavít v opačném pořadí.
 - Přepravní pojistku je nutné namontovat pouze v případě posílání zásilkovou službou nebo při přepravě v leže.

Súčasť podliehajúce opotrebeniu

Následující komponenty jsou součástí, které podléhají opotřebení a nevztahuje se na ně záruka:

- Filtrační pěna
- Sáček na zachycování nečistot
- Těsnění
- Kolečka
- Zpětná klapka
- Rotor

Uložení / Přezimování

- Vypusťte přístroj, jak jen je to možné, a proveďte důkladné čištění a zkontrolujte, zda nevykazuje škody.
- Veškeré hadice, potrubí a přípojky vyprazdňujte tak dlouho, jak jen je to možné.
- Přístroj osušte a uskladněte chráněný před mrazem.

Likvidace







Toto zařízení nemůže být zlikvidováno společně s komunálním odpadem! Využijte k tomu prosím určený systém odběru. Předtím zbavte zařízení nepotřebných kabelů.

Technické údaje

Jmenovité napětí	V AC	230	
Frekvence sítě	Hz	50	
Maximální příkon	W	2600	
Délka síťového kabelu	m	7,50	
Přípustná teplota vody	°C	+4 ... +35	
Hmotnost	kg	27	
Rozměry	D x Š x V	mm	435 × 395 × 670
Vyprazdňovací čerpadlo	Maximální čerpací výkon	l/min	233
	Maximální čerpací výška	m	11
Hlava odsávání	Maximální čerpací výkon	l/min	133
	Maximální čerpací výška (hloubka ponoření sací hadice)	m	2,50
Výstup	Připojení		C-Storz 2"
	Maximální délka odtokové hadice	m	20

Symbyly na přístroji

IP 68 	Vyprazdňovací čerpadlo: Prachotěsné. Vodotěsný do hloubky 1 m.
IP X4	Odsávání: Ochrana proti pronikání odstříkující vody.
	Neodhazujte do normálního domovního odpadu.
 	Pozor! Přečtěte Návod k použití.

Preklad originálu Návodu na použitie

Pokyny k tomuto Návodu na použitie

Víta Vás OASE Living Water. S kúpou **PondoVac 5** ste urobili dobré rozhodnutie.

Pred prvým použitím prístroja si starostlivo prečítajte návod na použitie a oboznámte sa s prístrojom. Všetky práce na tomto prístroji a s týmto prístrojom smú byť vykonávané len podľa priloženého návodu.

Bezpodmienečne dodržiavajte bezpečnostné pokyny pre správne a bezpečné používanie.

Tento návod na použitie starostlivo uschovajte. Pri zmene vlastníka, prosím odovzdajte ďalej aj návod na použitie.

Symbole v tomto návode

Symbole, použité v tomto návode na použitie majú nasledujúci význam:



Nebezpečenstvo zranenia osôb nebezpečným elektrickým napätím

Symbol upozorňuje na bezprostredne hroziace nebezpečenstvo, ktoré môže mať za následok smrť alebo ťažké poranenia, pokiaľ nie sú prijaté príslušné opatrenia.



Nebezpečenstvo zranenia osôb všeobecným zdrojom nebezpečenstva

Symbol upozorňuje na bezprostredne hroziace nebezpečenstvo, ktoré môže mať za následok smrť alebo ťažké poranenia, pokiaľ nie sú prijaté príslušné opatrenia.



Dôležitý pokyn pre bezporuchovú funkciu.

A Odkaz na jeden alebo viaceré obrázky. V tomto príklade: Odkaz na obrázok A.

→ Odkaz k inej kapitole.

Rozsah dodávky

Diely, ktoré sú súčasťou dodávky, sa nachádzajú v nádobe a musia sa najprv vybrať!

<input type="checkbox"/> A	Počet	Popis
1	1	Multifunkčný vysávač PondoVac 5
2	1	Vysávacia hadica s rukoväťou
3	1	Odtoková hadica
4	1	Predlžovacie potrubie
5	1	Predlžovacia rúrka transparentná
6	1	Dýza na veľké plochy – Na čistenie veľkých hladkých plôch
7	1	Dýza na mokré odsávanie – Na vysávanie špinavej a zvyškovej vody pri použití ako mokry odsávač
8	1	Dýza na vláknité riasy – Na separovanie a odstraňovanie chuchvalcov vláknitých rias
9	1	Univerzálna dýza – Na odsávanie kalu z rybníka bez toho, aby sa odsával štrk z jazierka
10	1	Dýza s kefkou: – Na čistenie odolných nečistôt
11	1	Návod na použitie
12	2	Koleso
13	1	Pevná spojka C-Storz
14	1	Napúšťací rozdeľovač
15	1	Vrecko na zachytávanie nečistoty
16	1	Lepiaca páska na zberné vrecko na nečistotu
17	1	Vrecko jemného filtra

Popis výrobku

PondoVac 5 je multifunkčný vysávač na čistenie záhradných jazierok, bazénov a kúpacích jazierok. Prístroj sa takisto hodí ako mokrý vysávač v domácnosti.

Zloženie zariadenia

<input type="checkbox"/> B	Popis
1	Držadlo
2	Prepravné držadlo
3	Aretačná skrutka na upevnenie prepravného držadla
4	Sietový spínač – Zapnutie a vypnutie prístroja
5	Hlava vysávača
6	Uzavieracia svorka (6 ×)
7	Konektor bezpečný proti prepólovaniu na pripojenie čerpadla
8	Filtračná pena – Chráni elektroniku v hlave vysávača pre vniknutím nečistôt
9	Oporný kôš filtra – Integrovaný plavák chráni elektroniku pred vniknutím vody pri prekročení max. výšky hladiny vody
10	Sietový kábel so sieťovou zástrčkou
11	Koleso (2×)
12	Výstup (tlakové hrdlo) s hadicovou spojkou C-Storz
13	Pätka čerpadla
14	Vypúšťacie čerpadlo
15	Nádoba
16	Adaptér so spätnou klapkou – Spätná klapka zabráňuje spätnému toku vody cez odtokovú hadicu
17	Vrecko na zachytávanie nečistoty
18	Vstup (sacie hrdlo)

Popis funkcie

Cez vysávaciu hadicu prístroj odsáva z vody kal, ktorý sa hromadí v nádobe. Pomocou posúvača v rukoväti nasávacej hadice je možné regulovať sací výkon.

Vrecko na zachytávanie nečistoty v nádobe prístroja zachytáva hrubé častičky nečistôt a zabráňuje tak upchatiu a zablokovaniu vypúšťacieho čerpadla. V prípade slabšieho sacieho výkonu sa musí vrecko na zachytávanie nečistoty vyčistiť.

Vypúšťacie čerpadlo permanentne čerpá znečistenú vodu z nádoby cez odtokovú hadicu.

Plavák v opornom koši filtra chráni hlavu vysávača pred vnikajúcou vodou. Filtračná pena sa musí pravidelne čistiť, aby sa zaistila bezchybná funkcia. Plavák sa musí dať voľne hýbať.

Ochranná funkcia plaváka:

- Keď stúpne hladina špinavej vody v nádrži nad prípustnú úroveň, zatvorí plavák nasávací otvor v hlave vysávača a vypne hlavu vysávača.
 - Ak plavák do 15 s uvoľní nasávací otvor, hlava vysávača sa automaticky zapne. Inak sa prístroj úplne vypne a zaznie výstražný signál.
 - Keď plavák uzavrie nasávací otvor trikrát počas 60 s, prístroj sa úplne vypne a zaznie výstražný signál.
 - Až po odstránení poruchy sa môže prístroj vypnutím a zapnutím znovu uviesť do prevádzky.

Použitie v súlade s určeným účelom

PondoVac 5, ďalej nazývaný "prístroj", sa môže používať iba nasledovne:

- Na odsávanie bahna z jazierka.
- Na čistenie jazierok, jazierok na kúpanie a bazénov.
- Používajte len s vreckom na zachytávanie nečistoty.
- Prevádzka pri dodržaní technických údajov.
- Nepoužívať pre komerčné alebo priemyslové účely.

Pro prístroj platia nasledujúce obmedzenia:

- Nikdy neprevádzkujte bez prietoku vody.
- Podiel vody v špinavom materiáli musí byť minimálne 20 %.
- Prevádzka iba s vodou pri teplote vody +4 °C ... +35 °C.
- Nikdy nečerpajte iné kvapaliny než vodu.
- Nepoužívajte ho ako suchý vysávač.
- Nepoužívajte v spojení s chemikáliami, potravinami, ľahko zápalnými alebo výbušnými látkami.
- Prístroj neprepravujte naplnený.

Bezpečnostné pokyny

Toto zariadenie môžu používať deti od 8 rokov, ako aj osoby so zníženými fyzickými, zmyslovými či mentálnymi schopnosťami alebo s nedostatočnými skúsenosťami a vedomosťami, ak s ním pracujú za dohľadu alebo boli zaučené ohľadne bezpečného použitia zariadenia a rozumejú nebezpečenstvám, ktoré z neho vyplývajú. Deti sa so zariadením nesmú hrať. Čistenie a údržbu nesmú deti vykonávať bez dohľadu.

Nebezpečenstvo hroziace z kombinácie vody a elektriny

- Kombinácia vody a elektrickej energie môže pri pripojení v rozpore s predpismi alebo nesprávnej manipulácii viesť k usmrteniu alebo ťažkým poraneniam.
- Skôr, ako siahnete do vody, vždy odpojte od prívodu napätia všetky prístroje, ktoré sa nachádzajú vo vode.

Prípojka elektrickej energie

- Pripojenie prístroja je povolené iba vtedy, ak sa zhodujú elektrické údaje prístroja a napájania elektrickým prúdom. Údaje o prístroji sa nachádzajú na typovom štítku prístroja, na obale alebo v tomto návode na obsluhu.
- Prístroj musí byť zabezpečený ochranným zariadením proti chybnému prúdu s s nameraným chybným prúdom, ktorý nie je väčší než 30 mA.
- Predžovacie rozvody a rozdeľovač prúdu (napr. lišty so zásuvkami) musia byť vhodné na používanie v interiéri (chránené pred striekajúcou vodou).
- Prevádzkujte prístroj len na zásuvke, inštalovanej podľa predpisov.
- Pri otázkach a problémoch sa obráťte na kvalifikovaného elektrikára.

Bezpečná prevádzka

- Nepoužívajte alebo nenechajte prístroj stáť v daždi.
- Bezpečnostná vzdialenosť prístroja od vody musí byť minimálne 2 m.
- Prevádzkujte prístroj len vtedy, ak sa vo vode nezdržiavajú žiadne osoby!
- Prístroj sa nesmie prevádzkovať s chybnými elektrickými vedeniami alebo chybným krytom.
- Prístroj nenoste ani neťahajte za elektrické vedenie.
- Vedenia pokladajte tak, aby boli chránené pred poškodeniami a dbajte na to, aby o ne nemohol nikto zakopnúť.
- Nikdy neotvárajte kryt prístroja ani príslušných dielov, ak nie ste k tejto činnosti výslovne vyzvaní v návode na obsluhu.
- Na prístroji vykonávajte iba činnosti, ktoré sú popísané v tomto návode. Ak nie je problémy možné odstrániť, kontaktujte autorizované miesto zákaznickeho servisu alebo v prípade pochybností priamo výrobcu.
- Používajte iba originálne náhradné diely a príslušenstvo pre daný prístroj.
- Nikdy na prístroji nevykonávajte technické zmeny.

Otvorenie/zatvorenie nádoby



Pozor! Nebezpečné elektrické napätie!

Možné následky: Smrť alebo ťažké poranenia.

Ochranné opatrenia: Pred začiatkom práce odpojte prístroj zo siete.

Postupujte nasledovne:

C

1. Uvoľníte uzavieraciu svorku.
 - Siahnite pod svorku, svorku potiahnite nahor.
2. Nadvihnite hlavu vysávača, resp. krúžok adaptéra
 - Hlava vysávača a krúžok adaptéra sa môžu sňať oddelene.
 - Konektor pre vypúšťacie čerpadlo sa nemusí odpojiť.
3. Diely poskladajte v opačnom poradí a zaistíte ich uzavieracími svorkami.
 - Diely sa musia nastaviť tak, aby do seba presne zapadali.
 - Tesnenie na krúžku adaptéra musí správne priliehať, aby sa pri montáži nepoškodilo.

Zostavenie prístroja

Montáž kolies

Postupujte nasledovne:

D

1. Koleso zasuňte do ložiska kolesa.
2. Na koleso poriadne zatlačte, kým nezapadne.

Montáž výstupu

Predpoklad: Nádoba je otvorená.

Postupujte nasledovne:

E

1. Skontrolujte upevnenie adaptéra so spätnou klapkou.
 - Adaptér musí byť zapadnutý v stene nádoby.
2. Na výstup naskrutkujte pevnú spojku C-Storz a utiahnite rukou.

Montáž vstupu

Predpoklad: Nádoba je otvorená.

Postupujte nasledovne:

F

1. Do otvoru zasuňte napúšťací rozdeľovač.
 - Kolíky na napúšťacom rozdeľovači sa musia viesť cez výrez otvoru.
2. Napúšťací rozdeľovač utiahnite (bajonetový uzáver).
 - Výstupný otvor napúšťacieho rozdeľovača v nádobe musí byť nastavený šikmo nadol.
3. Nasadte vrecko na zachytávanie nečistoty na napúšťacom rozdeľovači v nádobe.
 - Gumový popruh vrecka na zachytávanie nečistoty musí sedieť v drážke napúšťacieho rozdeľovača.
 - Vrecko na zachytávanie nečistoty musí byť zaistené lepiacou páskou.

Inštalácia a pripojenie

G



Pozor! Nebezpečné elektrické napätie.

Možné následky: Smrť alebo vážne zranenia pri prevádzke elektrických prístrojov alebo inštalácií vo vode/na vode.

Ochranné opatrenia:

- Prístroj inštalujte vo vzdialenosti minimálne 2 m od vody.
- Zvoľte vodorovný, pevný podklad, aby ste zabránili prevráteniu.



Upozornenie!

Prístroj sa môže inštalovať a používať až 0,5 m pod hladinou vody.

Možné následky:

- Keď je prístroj vypnutý, voda samočinne preteká cez nádobu, pokiaľ nasávací hadica zostane v jazierku/nádrži. Jazierko/nádrž sa vypustí.

Náprava:

- Keď je prístroj vypnutý z jazierka/nádrže vždy vytiahnite nasávaciu hadicu.

Nastavenie prepravného držadla

Postupujte nasledovne:

H

1. Uvoľnite aretačnú skrutku.
2. Prepravné držadlo nastavte do požadovanej polohy.
3. Aretačnú skrutku utiahnite rukou.

Pripojenie hadíc a dýz

Postupujte nasledovne:

I

1. Odtokovú hadicu zasuňte na výstup a otáčajte v smere hodinových ručičiek (bajonetový uzáver).
 - Keď sa vysávajú len hrubé čiastočky nečistôt >1 mm (napr. listy alebo vlasy), môžete odpadovú vodu cez vrecko jemného filtra odvieť späť do jazierka/nádrže.
 - Bahnitú vodu vždy odvedte.
2. Nasávaciu hadicu zasuňte na vstup.
3. Na držadlo nasávacej hadice nasuňte predlžovaciu rúru a požadovanú dýzu.
 - Univerzálna dýza: Na odsávanie kalu z rybníka bez toho, aby sa odsával štrk z jazierka.
 - Dýza na vláknité riasy: Na separovanie a odstraňovanie chuchvalcov vláknitých rias.
 - Dýza s kefkou: Na čistenie odolnej usadenej nečistoty
 - Dýza na veľké plochy: Na čistenie veľkých hladkých plôch.
 - Dýza na mokré vysávanie: Na nasávanie špinavej a zvyškovej vody pri použití ako mokrý vysávač.



Upozornenie!

- Čím viac rúrok sa použije, tým väčší je trecí odpor v rúrkach. Znižuje sa tak nasávací výkon.
- Prístroj inštalujte pod hladinou vody čo najmenej, aby sa neovplyvnil nasávací výkon.

Zásadné podmienky, ktoré treba dodržať:

- Znečistenú vodu odvedte do kanalizácie alebo tak ďaleko od jazierka, aby nemohla do neho tiecť späť.
- Úplne odviňte sieťový- a predlžovací kábel.
 - Kábel by nemal byť vo väzku.

Prevádzka

- Prístroj zapnite na sieťovom spínači.
- Posúvačom na rukoväti nasávacej hadice nastavte požadovaný nasávací výkon.
 - Zvýšenie nasávacieho výkonu: Posúvač posuňte dopredu.
 - Zníženie nasávacieho výkonu: Posúvač posuňte dozadu.
- Prístroj vyčistíte po každom použití.
 - Odporúčanie: Pred čistením nasajte čistú vodu. Nečistoty sa uvoľnia a odstránia.



Upozornenie!

Prístroj a tesnenia sa nadmerne zaťažujú, keď sa manipuluje s prístrojom s plnou nádržou.

- Pred manipuláciou s prístrojom vyprázdňte nádrž.

Odstránenie porúch

Porucha	Príčina	Náprava
Prístroj sa nechce zapnúť	Chýba sieťové napätie	Zapnite sieťové napätie
	Upchaté teleso čerpadla, odtoková hadica alebo spätná klapka	Odstraňte nečistotu
	Chybné čerpadlo	Vymeňte čerpadlo
	Otvorené zástrčkové spojenie kábla čerpadla	Zatvorte zástrčkové spojenie
	Vlhkosť v zástrčkovom spojení kábla čerpadla	Zástrčkové spojenie nechajte uschnúť na vzduchu
	Odtoková hadica leží príliš vysoko	Odtokovú hadicu uložte nižšie (max. 2 m nad stojacim prístrojom)
Prístroj sa nedá zapnúť, zaznie vystražený signál	Príliš vysoká úroveň vody v nádobe. <ul style="list-style-type: none"> – Plavák v hlave vysávača uzavrel nasávací otvor dlhšie ako 15 s. – Plavák v hlave vysávača uzavrel nasávací otvor trikrát počas 60 s. 	Vyčistite nádobu. <ul style="list-style-type: none"> – Plavák sa musí dať voľne hýbať. Vynulujte poruchu. Prístroj vypnite a znovu zapnite
Z prístroja uniká para	Za chladného počasia sa vytvára v prístroji kondenzovaná voda, ktorá sa odparuje vo forme vodnej pary	Bežná záležitosť. Nie je potrebná žiadna náprava
Prístroj nesaje/stráca výkon	Chýba sieťové napätie	Skontrolujte sieťové napätie.
	Výškový rozdiel medzi vodnou hladinou a prístrojom príliš veľký	Prístroj inštalujte pod hladinou vody čo najmenej
	Vrecko na zachytávanie nečistoty je plné	Vyprázdňte vrecko na zachytávanie nečistoty
	Filtračná pena, nasávacía rúrka alebo hadica je upchatá nečistotou	Odstraňte nečistotu
	Spätná klapka sa blokuje alebo je znečistená	Vyčistite ju
Malý nasávací výkon	Otvorte posuvný uzáver na rukoväti vysávača	Zatvorte posuvný uzáver na rukoväti vysávača
	Zvýšený trecí odpor trenia v rúre	Nasávacie potrubie držte podľa možnosti krátko a plocho
	Hĺbka nasávania príliš veľká. Od hĺbky nasávania 2 m klesá nasávací výkon v závislosti od konštrukcie	Zmenšite hĺbku nasávania
Nádoba sa nevyprázdňuje, hlava vysávača sa stále vypína	– Odtoková hadica je zalomená	Správne uložte odtokovú hadicu.
	– Odtoková hadica leží príliš vysoko (max. 2 m nad prístrojom)	
	– Odtoková hadica príliš dlhá (max. 20 m)	
	Nečistota upcháva vypúšťaciu hadicu alebo spätnú klapku	– Odstraňte nečistotu z vypúšťacej hadice – Čistenie spätnej klapky
Vypúšťacie čerpadlo je zablokované	– Vyčistite vypúšťacie čerpadlo – Čistenie spätnej klapky	

Čistenie a údržba



Pozor! Nebezpečné elektrické napätie!

Možné následky: Smrť alebo ťažké poranenia.

Ochranné opatrenia: Pred začiatkom práce odpojte prístroj zo siete.

Čistenie nádoby

Predpoklad: Nádoba je otvorená.

- Vrečko na zachytávanie nečistoty vyčistíte pod tečúcou vodou.

Nasledujúce diely čistíte čistou vodou a mäkkou kefou:

- napúšťací rozdeľovač
- vypúšťacie čerpadlo
- pevná spojka C-Storz
 - Pravidelne čistíte tesnenia, aj tie na C hadiciach. Špinavé tesnenia podliehajú zvýšenému opotrebovaniu a zapríčiňujú netesné spoje.
- nádobu zvnútra
 - Odporúčanie: Hlavu vysávača postavte vedľa prístroja (neotvárajte konektor), nádobu položte a vypláchnite tečúcou vodou.

Čistenie vrečka na nečistotu

Predpoklad: Nádoba je otvorená.

Postupujte nasledovne:

J

1. Uvoľnite lepiacu pásku na vrečko na zachytávanie nečistoty.
2. Gumený popruh opatrne stiahnite z napúšťacieho rozdeľovača.
3. Vrečko na zachytávanie nečistoty vyberte a vyprázdňte.
 - Otvorte zdrhovadlo, aby ste mohli vrečko na zachytávanie nečistoty pohodlne vyprázdniť.
 - Po vyprázdnení zdrhovadlo zatvorte.
4. Vrečko na zachytávanie nečistoty znovu nasadíte v opačnom poradí.
 - Vrečko na zachytávanie nečistoty musí byť zaistené lepiacou páskou.

Čistenie filtračnej peny

Predpoklad: Nádoba je otvorená.

Postupujte nasledovne:

K

1. Uvoľnite kryt filtra (bajonetový uzáver).
2. Stiahnite filtračnú penu a vyčistíte ju čistou vodou a mäkkou kefou.
3. Skontrolujte funkciu plaváka a príp. ich vyčistíte.
 - Plavák sa musí dať ľahko hýbať.
4. Zostavte diely v opačnom poradí.

Čistenie spätnej klapky

Predpoklad: Nádoba je otvorená.

Postupujte nasledovne:

L

1. Odskrutkujte pevnú spojku C-Storz.
2. Adaptér z boku otočte.
3. Adaptér odskrutkujte
4. Vyberte spätnú klapku
5. Všetky diely vyčistíte čistou vodou a mäkkou kefou.
6. Diely znovu poskladajte v opačnom poradí.
 - Dôležité: Spätná klapka sa musí vložiť tak, aby sa otvárala v smere výstupu.

Demontáž/čistenie čerpadla

Predpoklad: Nádoba je otvorená.

Postupujte nasledovne:

- M
- 1. Naskrutkujte konektor a odtiahnite od seba.
 - Otvorený konektor chráňte pred vnikajúcou vlhkosťou.
- 2. Odskrutkujte pevnú spojku C-Storz.
- 3. Adaptér z boku otočte.
- 4. Odstráňte prepravnú poistku.
- 5. Pridržiavací strmeň so spojkou opatrne ohnite, aby ste uvoľnili zablokovanie.
- 6. Vyberte vypúšťacie čerpadlo a vyčistite ho alebo ak je poškodené, vymeňte ho.
- 7. Čistenie vypúšťacieho čerpadla:
 - Vyskrutkujte skrutky na telese čerpadla a zložte ochrannú mriežku.
 - Ochrannú mriežku a teleso čerpadla vyčistite zvnútra a zvonku čistou vodou a kefou.
 - Obežnú jednotku zbavte nečistôt. Aby ste dosiahli všetky znečistené miesta, obežnú jednotku otáčajte rukou.
- 8. Diely znovu poskladajte v opačnom poradí.
 - Prepravná poistka sa musí namontovať len vtedy, keď sa prístroj odosiela alebo sa prepravuje poležiačky.

Súčasti podliehajúce opotrebeniu

Nasledujúce komponenty sú diely podliehajúce opotrebovaniu a nevzťahuje sa na ne záruka:

- Filtračná pena
- Vrečko na zachytávanie nečistoty
- Tesnenia
- Kolesá
- Spätná klapka
- Obežná jednotka

Uloženie / Prezimovanie

- Vypust'ite prístroj do tej miery, ako je len možné, vykonajte dôkladné čistenie a skontrolujte prípadné poškodenie.
- Všetky hadice, potrubia a pripojenia čo možno v najväčšej miere vyprázdňte.
- Prístroj skladujte v suchu a chráňte pred mrazom.

Likvidácia





Tento prístroj sa nesmie likvidovať spolu s domovým odpadom. Na likvidáciu využite k tomu určený systém odovzdávania. Pred odovzdaním znefunkčnite prístroj prerazaním kábla.

Technické údaje

Dimenzačné napätie		V AC	230
Sietová frekvencia		Hz	50
Maximálny príkon		W	2600
Dĺžka sieťového kábla		m	7,50
Dovolená teplota vody		°C	+4 ... +35
Hmotnosť		kg	27
Rozmery	D × Š × V	mm	435 × 395 × 670
vypúšťacie čerpadlo	Maximálny čerpací výkon	l/min	233
	Maximálna dopravná výška	m	11
Hlava vysávača	Maximálny čerpací výkon	l/min	133
	Maximálna dopravná výška (Hĺbka ponoru sacej hadice)	m	2,50
Výstup	Pripojka		C-Storz 2"
	Maximálna dĺžka odtokovej hadice	m	20

Symbyly na prístroji

IP 68 	Vypúšťacie čerpadlo: Prachotesné. Vodotesné do hĺbky 1 m.
IP X4	Vysávač: Ochrana proti vniknutiu striekajúcej vody.
	Nelikvidujte s normálnym domovým odpadom.
	Pozor! Prečítajte si návod na použitie.

Prevod originalnih navodil za uporabo

Opozorila k navodilom za uporabo

Dobrodošli pri podjetju OASE Living Water. Z nakupom tega izdelka **PondoVac 5** ste dobro izbrali.

Pred prvo uporabo natančno preberite navodila za uporabo naprave in dobro spoznajte napravo. Vsa dela na in z tem aparatom se smejo izvajati samo v skladu s priloženimi navodili za uporabo.

Obvezno upoštevajte varnostna navodila za varno in pravilno uporabo.

Navodila za uporabo skrbno shranite. V primeru menjave lastnika priložite napravi tudi navodila za uporabo.

Simboli v teh navodilih

Simboli, uporabljeni v teh navodilih za uporabo, imajo naslednji pomen:

 **Nevarnost telesnih poškodb zaradi nevarne električne napetosti**
Simbol opozarja na neposredno grozečo nevarnost, ki za posledico lahko ima smrt ali težko telesne poškodbe, če se ne sprožijo ustrezni ukrepi.

 **Nevarnost telesnih poškodb zaradi splošnega vira nevarnosti**
Simbol opozarja na neposredno grozečo nevarnost, ki za posledico lahko ima smrt ali težko telesne poškodbe, če se ne sprožijo ustrezni ukrepi.

 Pomemben napotek za nemoteno delovanje.

A Referenca na eno ali več slik. V tem primeru: referenca na sliko A.

→ Referenca na neko drugo poglavje.

Vsebina pošiljke

Deli, ki sodijo v obseg dobave, so v posodi in jih je treba najprej vzeti ven.

<input type="checkbox"/> A	Število	Opis
	1	Večfunkcijski sesalnik PondoVac 5
	1	Sesalna cev z ročajem
	1	Odvodna cev
	1	Cevni podaljšek
	1	Prozorna podaljševalna cev
	1	Šoba za površino – Za čiščenje velikih gladkih površin.
	1	Šoba za mokro sesanje – Za sesanje umazane ali preostale vode pri delovanju kot mokri sesalnik.
	1	Šoba za nitkaste alge – Za ločevanje in odstranjevanje vrvi nitkastih alg.
	1	Univerzalna šoba – Za sesanje blata iz ribnika, ne da bi posesali ribniški prod.
	1	Šoba za krtače: – Za čiščenje trdovratne umazanije.
	1	Navodila za uporabo
	2	Kolo
	1	Fiksna spojka Storz C
	1	Vstopni razdelilnik
	1	Vrečka za umazanje
	1	Sprijemalni trak za vrečko za umazanje
	1	Vreča s finim filtrom

Opis izdelka

PondoVac 5 je večfunkcijski sesalnik za čiščenje vrtnega ribnika, bazena ali ribnika za plavanje. Naprava je primerna tudi za mokro sesanje v gospodinjstvu.

Zgradba naprave

<input type="checkbox"/> B	Opis
1	Nosilni ročaj
2	Transportni ročaj
3	Pritrdilni vijak za fiksiranje transportnega ročaja
4	Omrežno stikalo – Vkllop in izkllop naprave.
5	Sesalna glava
6	Zaporna sponka (6 ×)
7	Vtična povezava s polaritetno zaščito za priklp črpalke
8	Filterna pena – Ščiti elektroniko v sesalni glavi pred vdorom delcev umazanije.
9	Košara za filter – Vgrajeni plovec ščiti elektroniko pred vdorom vode v primeru prekoračene maks. višine vode.
10	Električni kabel z omrežnim vtičem
11	Kolo (2×)
12	Odvod (tlačni priključek) s cevno spojko Storz C
13	Podstavek črpalke
14	Črpalka za praznjenje
15	Posoda
16	Adapter s protipovratno loputo – Protipovratna loputa preprečuje povratni pretok vode skozi odvodno cev.
17	Vrečka za umazanijo
18	Vhod (sesalni priključek)

Opis funkcij

Naprava skozi sesalno cev iz vode poseša mulj in ga zbere v posodi. Nad drsnikom v ročaju sesalne cevi je mogoče regulirati moč sesanja.

Vrečka za umazanijo v posodi naprave sprejema grobe delce umazanije in tako preprečuje zamašitev ali blokado črpalke za praznjenje. Ko moč sesanja popusti, je treba vrečo za umazanijo zamenjati.

Črpalka za praznjenje po odvodni cevi neprekinjeno črpa umazano vodo iz posode.

Plovec v košari za filter varuje sesalno glavo pred vdorom vode. Za brezhibno delovanje je treba redno čistiti filtersko peno. Plovec se mora dati neovirano premikati.

Zaščitna funkcija plovcva:

- Ko se v posodi umazana voda dvigne do nedovoljeno visokega nivoja, zapre plovec sesalno odprtino v sesalni glavi in izklopi sesalno glavo.
 - Če plovec v roku 15 sekund odpre sesalno odprtino, se sesalna glava samodejno vklopi. Sicer se naprava popolnoma izklopi in zasliši se opozorilni signal.
 - Če plovec v roku 60 sekund trikrat zapre sesalno odprtino, se naprava popolnoma izklopi in zasliši se opozorilni signal.
 - Šele ko odpravite motnjo, lahko ponovno zaženete napravo, tako da jo izklopite in ponovno vklopite.

Pravilna uporaba

PondoVac 5, v nadaljevanju imenovan »naprava«, je dovoljeno uporabljati samo, kot sledi:

- Za odsesovanje mulja iz ribnika.
- Za čiščenje ribnikov in bazenov.
- Uporabljajte jo samo skupaj z vrečo za umazanijo.
- Obratovanje ob upoštevanju tehničnih podatkov.
- Ne uporabljajte za profesionalne ali industrijske namene.

Za napravo veljajo naslednje omejitve:

- Nikoli ne delajte brez pretoka vode.
- Delež vode v umazaniji mora znašati najmanj 20 %.
- Delovanje samo z vodo je možno pri temperaturi vode od +4 °C do +35 °C.
- Nikoli ne črpajte drugih tekočin kot samo vodo.
- Ne uporabljajte kot suhi sesalnik.
- Ne uporabljajte v povezavi s kemikalijami, živili, lahko vnetljivimi ali eksplozivnimi materiali.
- Ne transportirajte je v napolnjenem stanju.

Varnostna navodila

To napravo lahko uporabljajo otroci od 8 let naprej in osebe z zmanjšanimi fizičnimi, senzoričnimi ali duševnimi sposobnostmi ali osebe s pomanjkanjem izkušenj in znanja, če so pod nadzorom ali so bili poučeni o varni uporabi naprave in razumejo nevarnosti, ki pri tem nastanejo. Otroci se ne smejo igrati z napravo. Čiščenja in vzdrževanja ne smejo opravljati otroci brez nadzora.

Nevarnosti, ki jih predstavlja kombinacija vode skupaj z elektriko

- V primeru nepravilnega priključka in nestrokovne uporabe predstavlja voda skupaj z elektriko smrtno nevarnost in nevarnost resnih poškodb zaradi udara.
- Preden sežete v vodo, vedno preklopite vse naprave brez napetosti, ki se nahajajo v vodi.

Električna priključitev

- Priključitev naprave je dovoljena samo, če se električni podatki naprave in priključek ujemajo. Podatke o napravi najdete na tipski tablici na napravi, na embalaži ali v teh navodilih.
- Napravo morate zavarovati z varovalno napravo za okvarni tok z odmero okvarnega toka maksimalno 30 mA.
- Podaljšek napeljave in električni delilnik (npr. vtičnica) morata biti primerna za uporabo na prostem (zaščiten pred škropljenjem).
- Napravo je dovoljeno povezati le v instalirano vtičnico, ki je v skladu s predpisi.
- Če imate kakršnakoli vprašanja in probleme, se obrnite na strokovnjaka.

Varna uporaba

- Aparata ne uporabljajte ali puščajte zunaj, ko dežuje.
- Varnostna razdalja med napravo in vodo mora biti vsaj 2 m.
- Aparat naj obratuje le, če v vodi ni ljudi!
- Naprave s poškodovano električno napeljavo ali poškodovanim ohišjem ni dovoljeno uporabljati.
- Naprave ni dovoljeno prenašati ali je vleči za omrežni priključni kabel.
- Vode polagajte tako, da so zaščiteni pred poškodbami, poleg tega pa pazite, da nihče ne more pasti čez njih.
- Ohišje naprave ali pripadajočih delov odpirajte samo, če ste v navodilih izrecno pozvani k temu.
- Na napravi opravljajte samo tista dela, ki so opisana v teh navodilih. Obrnite se samo na pooblaščen servisno službo ali v primeru dvoma na proizvajalca, če težav ni mogoče odpraviti.
- Uporabljajte le originalne nadomestne dele in opremo.
- Naprave v nobenem primeru ni dovoljeno tehnično spreminjati.

Odpiranje/zapiranje posode



Pozor! Nevarna električna napetost!

Mogoče posledice: Smrt ali hude poškodbe.

Zaščitni ukrepi: Pred začetkom del odklopite napravo od električnega omrežja.

Postopek je naslednji:

C

1. Sprostite zaporno sponko.
 - Sezite pod sponko in jo potegnite navzgor.
2. Snemite sesalno glavo oz. adapterski obroč.
 - Sesalno glavo in adapterski obroč je mogoče sneti posamezno.
 - Vtične povezave za črpalko za praznjenje ni treba sprostiti.
3. Dele sestavite v obratnem vrstnem redu in jih zapahnite z zapornimi sponkami.
 - Deli morajo biti točno naravnani drug na drugega.
 - Tesnilo na adapterskem obroču mora biti ustrezno nameščeno, da se pri sestavljanju ne poškoduje.

Sestavljanje naprave

Montaža koles

Postopek je naslednji:

D

1. Vtaknite kolo v pušo za kolo.
2. Močno pritisnite na kolo, da se zaskoči.

Montaža odvoda

Predpostavka: Posoda je odprta.

Postopek je naslednji:

E

1. Preverite, sta adapter in protipovratna loputa pravilno nameščena.
 - Adapter mora biti zaskočen v steno posode.
2. Fiksno spojko Storz C privijte na odvod in jo ročno zategnite.

Montaža dovoda

Predpostavka: Posoda je odprta.

Postopek je naslednji:

F

1. Vtaknite vstopni razdelilnik v odprtino.
 - Zatiče na vstopnem razdelilniku morate vtakniti skozi izreze v odprtino.
2. Trdno privijte vstopni razdelilnik (bajonetno zapiralo).
 - Izstopna odprtina na vstopnem razdelilniku v posodi mora biti usmerjena poševno navzdol.
3. Na vstopni razdelilnik v posodi namestite vrečo za umazanijo.
 - Elastika na vreči za umazanijo se mora prilegati v utor na vstopnem razdelilniku.
 - Vrečo za umazanijo morate zavarovati s prijemalnim trakom.

Postavitev in priključevanje

G



Pozor! Nevarna električna napetost.

Mogoče posledice: Če električna naprava oz. inštalacija deluje v ali ob vodi, lahko pride do smrti ali hudih poškodb.

Zaščitni ukrepi:

- Napravo postavite najmanj 2 m proč od vode.
- Izberite vodoravno in trdno podlago, da preprečite prevračanje naprave.



Napotek!

Napravo je mogoče postaviti in uporabljati do 0,5 metra pod vodo.

Mogoče posledice:

- Ko je naprava izklopljena, teče voda samodejno skozi posodo, če sesalna cev ostane v ribniku/bazenu. Ribnik/bazen se bo izpraznil.

Ukrep:

- Ko je naprava izklopljena, vedno vzemite sesalno cev iz bazena/ribnika.

Nastavljanje transportnega ročaja

Postopek je naslednji:

H

1. Odvijte pritrdilni vijak.
2. Nastavite transportni ročaj v zeleni položaj.
3. Ročno zategnite pritrdilni vijak.

Priklop cevi in šob

Postopek je naslednji:

I

1. Vtaknite odvodno cev na odvod in jo zavrtite v smeri urinega kazalca (bajonetno zapiralo).
 - Če se sesajo samo grobi delci umazanije >1 mm (npr. listje ali lasje), lahko odpadno vodo preko vreče s finim filtrom speljete nazaj v ribnik/bazen.
 - Blatno vodo vedno odvajajte.
2. Natakните sesalno cev na dovod.
3. Podaljševalne cevi in želeno šobo natakните na ročaj sesalne cevi.
 - Univerzalna šoba: Za sesanje blata iz ribnika, ne da bi posesali ribniški prod.
 - Šoba za nitkaste alge: Za ločevanje in odstranjevanje vrvi nitkastih alg.
 - Šoba za krtače: Za čiščenje trdovratne umazanije.
 - Šoba za površino: Za čiščenje velikih gladkih površin.
 - Šoba za mokro sesanje: Za sesanje umazane ali preostale vode pri delovanju kot mokri sesalnik.



Napotek!

- Več cevi boste uporabljali, večji je torni upor cevi S tem se zmanjša moč sesanja.
- Napravo postavite čim nižje nad gladino vode, da moč sesanja ni ovirana.

Osnovni pogoji, ki jih morate upoštevati:

- Onesnaženo vodo speljite v kanalizacijo ali čim dlje stran od ribnika, da se ne more stekati nazaj v ribnik.
- V celoti odvijte omrežni- in podaljševalni kabel.
 - Pazite, da ne zavozlate kabla.

Delovanje

- Vključite napravo na omrežnem stikalu.
- Z drsnikom na ročaju sesalne cevi nastavite želeno moč sesanja.
 - Povečanje moči sesanja: potisnite drsnik naprej.
 - Znižanje moči sesanja: potisnite drsnik nazaj.
- Napravo po vsaki uporabi očistite.
 - Priporočilo: Pred čiščenjem sesajte čisto vodo. Delci umazanije bodo se odtrgali in odstranili.



Napotek!

Če naprava deluje s polno posodo, se naprava in tesnila preveč obremenijo.

- Izpraznite posodo, preden začnete uporabljati napravo.

Odprava težav in motenj

Motnja	Vzrok	Ukrep
Naprava se ne vklopi	Ni omrežne napetosti	Vključite omrežno napetost
	Ohišje črpalke, odvodna cev ali protipovratna loputa so zamašeni.	Odstranite umazanijo.
	Črpalka je okvarjena.	Zamenjajte črpalko.
	Vtična povezava kabla črpalke je odprta.	Zaprte vtično povezavo.
	Vlaga v vtični povezavi kabla črpalke.	Odprite vtično povezavo in jo pustite na zraku, da se posuši.
Naprave ni mogoče vklopiti, zasliši se opozorilni signal.	Odvodna cev je previsoko nameščena.	Odvodno cev položite nižje (maks. 2 metra nad položajem naprave).
	Previsok nivo vode v posodi. <ul style="list-style-type: none"> – Plovec v sesalni glavi je sesalno odprtino zaprl za več kot 15 sekund. – Plovec v sesalni glavi je v roku 60 sekund trikrat zaprl sesalno odprtino. 	Očistite posodo. <ul style="list-style-type: none"> – Plovec se mora dati neovirano premikati. Ponastavitev motnje: Izključite napravo in jo ponovno vklopite.
V napravi se naredi para.	V hladnem vremenu nastane v napravi kondenzacijska voda, ki se pojavi v obliki vodne pare.	Normalen dogodek. Nobena pomoč ni potrebna.
Naprava ne sesa ali izgublja moč.	Ni omrežne napetosti.	Preverite omrežno napetost.
	Višinska razlika med vodno gladino in napravo je prevelika.	Napravo postavite čim nižje nad gladino vode.
	Vreča za umazanijo je polna.	Izpraznite vrečo za umazanijo.
	Umazanija zamaši filtrsko peno, sesalno cev.	Odstranite umazanijo.
	Povratna loputa se zatika ali je umazana.	Očistite jo.
Majhna sesalna moč.	Drsnik na sesalnem ročaju je odprt.	Zaprte drsnik na sesalnem ročaju.
	Povišan torni upor cevi.	Sesalni vod naj bo čim krajši in raven.
	Prevelika globina sesanja. Od 2 m sesalne globine naprej upade konstrukcijska moč sesanja.	Znižajte sesalno globino.
Posoda se ne izprazni, sesalna glava se vedno znova izklaplja.	<ul style="list-style-type: none"> – Odvodna cev je prepognjena. – Odvodna cev je previsoko nameščena (maks. 2 metra višje od naprave). – Odvodna cev je predolga (maks. 20 metrov). 	Pravilno položite odvodno cev.
	Umazanija zamaši odvodno cev ali protipovratno loputo.	<ul style="list-style-type: none"> – Odstranite umazanijo iz odvodne cevi. – Očistite protipovratno loputo.
	Črpalka za praznjenje je blokirana.	<ul style="list-style-type: none"> – Očistite črpalko za praznjenje. – Očistite protipovratno loputo.

Čiščenje in vzdrževanje



Pozor! Nevarna električna napetost!

Mogoče posledice: Smrt ali hude poškodbe.

Zaščitni ukrepi: Pred začetkom del odklopite napravo od električnega omrežja.

Očistite posodo

Predpostavka: Posoda je odprta.

- Vrečo za umazanijo izperite pod tekočo vodo.

S čisto vodo in mehko ščetko očistite naslednje dele:

- Vstopni razdelilnik
- Črpalko za praznjenje
- Fiksna spojka Storz C
 - Redno čistite tesnila, tudi tista od cevi C. Umazana tesnila so podvržena povišani obrabi in povzročijo netesne povezave.
- Notranjost posode
 - Priporočilo: Sesalno glavo postavite poleg naprave (ne odpirajte vtične povezave), odložite posodo in jo izperite s tekočo vodo.

Čiščenje vreče za umazanijo

Predpostavka: Posoda je odprta.

Postopek je naslednji:

J

1. Sprostite sprijemalni trak na vreči za umazanijo.
2. Snemite elastiko vreče za umazanijo z vstopnega razdelilnika.
3. Odstranite vrečo za umazanijo in jo izpraznite.
 - Odprite zadrgo, da boste lahko enostavno izpraznili vrečo za umazanijo.
 - Po praznjenju zaprite zadrgo.
4. Ponovno vstavite vrečo za umazanijo v obratnem vrstnem redu.
 - Vrečo za umazanijo morate zavarovati s sprijemalnim trakom.

Čiščenje filtrske pene

Predpostavka: Posoda je odprta.

Postopek je naslednji:

K

1. Sprostite pokrov filtra (bajonetno zapiralo).
2. Snemite filtrsko peno in jo očistite s čisto vodo in mehko ščetko.
3. Preverite delovanje plovca in ga po potrebi očistite.
 - Plovec se mora dati neovirano premikati.
4. Dele sestavite v nasprotnem vrstnem redu.

Očistite protipovratni ventil

Predpostavka: Posoda je odprta.

Postopek je naslednji:

L

1. Odvijte fiksno spojko Storz C.
2. Odvijte adapter na stran.
3. Odstranite adapter.
4. Vzemite ven protipovratno loputo.
5. Vse dele očistite s čisto vodo in mehko ščetko.
6. Dele ponovno sestavite v nasprotnem vrstnem redu.
 - Pomembno: Protipovratno loputo morate vstaviti tako, da se odpira v smeri odvoda.

Odstranitev/čiščenje črpalke

Predpostavka: Posoda je odprta.

Postopek je naslednji:

M

1. Privijte vtično povezavo in jo potegnite narazen.
 - Odprto vtično povezavo zaščitite pred vdorom vlage.
2. Odvijte fiksno spojko Storz C.
3. Odvijte adapter na stran.
4. Odstranite transportno varovalo.
5. Držalno streme s spono previdno zapognite navzgor, da boste lahko sprostili zapah.
6. Vzemite črpalko za praznjenje ven in jo očistite ali pa jo zamenjajte, če je okvarjena.
7. Čiščenje črpalke za praznjenje:
 - Odvijte vijake na ohišju črpalke in snemite zaščitno mrežo.
 - Zaščitno mrežo in ohišje črpalke od znotraj in od zunaj očistite s čisto vodo in mehko ščetko.
 - Očistite umazanijo iz tekalne enote. Da boste lahko dosegli vsa umazana mesta, ročno obračajte tekalno enoto.
8. Dele ponovno sestavite v nasprotnem vrstnem redu.
 - Transportno varovalo morate montirati le, če boste napravo pošiljali ali transportirali v ležečem položaju.

Deli, ki se obrabijo

Naslednje komponente so obrabni deli in ne spadajo v garancijo:

- Filtrska pena
- Vrečka za umazanijo
- Tesnila
- Kolesa
- Protipovratna loputa
- Tekalna enota

Skladiščenje / pozimi

- Izpraznite napravo kolikor je mogoče, jo temeljito očistite in preverite, ali ima kakšno okvaro.
- Izpraznite vse gibke cevi, cevovode in priključke, kolikor je mogoče.
- Napravo skladiščite na suhem mestu s temperaturo nad lediščem.

Odlaganje odpadkov





Te naprave ne smete odložiti kot gospodinjinski odpadek! Uporabite zato predviden sistem za prevzem. To napravo naredite predtem neuporabno tako, da odrežete kabel.

Tehnični podatki

Dimenzionirana napetost		V AC	230
Omrežna frekvenca		Hz	50
Maksimalna nazivna moč		W	2600
Dolžina omrežnega kabla		m	7,50
Dovoljena vodna temperatura		°C	+4 ... +35
Teža		kg	27
Velikosti	D x Š x V	mm	435 x 395 x 670
Črpalko za praznjenje	Maksimalna zmogljivost črpanja	l/min	233
	Maksimalna višina črpanja	m	11
Sesalna glava	Maksimalna zmogljivost črpanja	l/min	133
	Maksimalna višina črpanja (globina potopitve sesalne cevi)	m	2,50
Izhod	Priključek		C-Storz 2"
	Največja dolžina odvodne cevi	m	20

Simboli na napravi

IP 68 	Črpalka za praznjenje: Ne prepušča prahu. Vodotesno do globine 1 m.
IP X4	Sesalnik: Zaščita pred vdiranjem pršee vode.
	Ne vrzite v običajne gospodinjske odpadke.
	Pozor! Preberite navodila za uporabo.

Prijevod originalnih uputa za uporabu

Savjeti uz ove upute za upotrebu

Dobrodošli u OASE Living Water. Kupnjom **PondoVac 5** učinili ste dobar izbor.

Prije prve upotrebe uređaja pažljivo pročitajte ovu uputu za upotrebu, te se upoznajete s uređajem. Svi radovi na ovom uređaju i s ovim uređajem smiju se izvoditi samo prema ovim uputama.

U svrhu ispravne i sigurne upotrebe, obvezno se pridržavajte uputa za sigurnost.

Brižno čuvajte ovu uputu za upotrebu. Ako uređaj predate drugome korisniku, obvezno mu prosljedite i ove upute.

Simboli u ovim uputama

Simboli upotrijebljeni u ovim uputama za uporabu imaju sljedeće značenje:



Opasnost od ozljeda zbog opasnog električnog napona

Simbol upućuje na neposredno prijeteću opasnost koja za posljedicu može imati smrt ili teške ozljede ako se ne poduzmu odgovarajuće mjere.



Opasnost od ozljeda zbog općeg izvora opasnosti

Simbol upućuje na neposredno prijeteću opasnost koja za posljedicu može imati smrt ili teške ozljede ako se ne poduzmu odgovarajuće mjere.



Važna napomena za neometano djelovanje.

A Referenca na jednu ili više slika. U ovom primjeru: referenca na sliku A.

→ Referenca na neko drugo poglavlje.

Opseg isporuke

Isporučeni dijelovi opreme nalaze se u spremniku te ih najprije morate izvaditi!

<input type="checkbox"/> A	Količina	Opis
1	1	Višenamjenski usisivač PondoVac 5
2	1	Usisno crijevo s ručkom
3	1	Odvodno crijevo
4	1	Produžna cijev
5	1	Produžna cijev prozirna
6	1	Mlaznica za površine – Za čišćenje velikih glatkih površina
7	1	Sisaljka za mokro usisavanje – Za usisavanje prljave vode ili ostataka vode pri uporabi kao usisivač za vlažno usisavanje
8	1	Mlaznica za vlaknaste alge – Za odvajanje i otklanjanje nakupljenih vlaknastih algi
9	1	Univerzalna mlaznica – Za usisavanje mulja iz jezeraca, a da se ne usišu kamenčići na dnu
10	1	Mlaznica sa četkom: – Za čišćenje tvrdokornih prljavština
11	1	Upute o uporabi
12	2	Kotač
13	1	Fiksna spojnica C-Storz
14	1	Ulazni razdjelnik
15	1	Vrećica za prljavštinu
16	1	Čičak-vrpca za vrećicu za prljavštinu
17	1	Vrećica s finim filtrom

Opis proizvoda

PondoVac 5 je višenamjenski usisivač za čišćenje vrtnog jezera, bazena i jezera za kupanje. Uređaj je također prikladan za vlažno usisavanje u kućanstvu.

Sastav uređaja

<input type="checkbox"/> B	Opis
1	Ručka za nošenje
2	Drška za nošenje
3	Pričvrсни vijak za pričvršćivanje transportne ručke
4	Mrežna sklopka – Uključite i isključite uređaj
5	Glava usisivača
6	Komora zatvarača (6 ×)
7	Utične spojnice sa zaštićenim polaritetima za priključivanje crpke
8	Filtarska spužva – Štiti elektroniku u glavi usisivača od prodiranja čestica prljavštine
9	Filtarska potporna košara – Integrirani plovak štiti elektroniku od prodiranja vode kad se prekorači maks. visina vode
10	Mrežni kabel s mrežnim utikačem
11	Kotač (2×)
12	Izlaz (tlačni priključak) s crijevnom spojnicom C-Storz
13	Postolje crpke
14	Crpka za pražnjenje
15	Spremnik
16	Adapter s povratnom zaklopkom – Povratna zaklopka sprječava povratak vode preko odvodnog crijeva
17	Vrećica za prljavštinu
18	Ulaz (usisni priključak)

Opis rada

Uređaj kroz usisno crijevo usisava mulj iz vodenih površina koji se nakuplja u spremniku. Polugom u ručici usisnoga crijeva možete regulirati snagu usisa.

Vrećica za prljavštinu u spremniku uređaja skuplja grube čestice prljavštine i tako sprječava začepljivanje ili blokadu crpke za pražnjenje. U slučaju smanjenja usisne snage očistite vrećicu za prljavštinu.

Crpka za pražnjenje stalno ispušćava prljavu vodu kroz odvodno crijevo iz spremnika.

Plovak u filtarskoj potpornoj košari štiti glavu usisivača od prodiranja vode. Za besprijekoran rad morate redovito čistiti filtarsku spužvu. Plovak se mora moći slobodno pomicati.

Zaštitna funkcija plovka:

- U slučaju nedopuštene razine prljave vode u spremniku plovak zatvara usisni otvor u glavi usisivača i isključuje glavu usisivača.
 - Ako plovak u roku od 15 s oslobodi usisni otvor, glava usisivača automatski se uključuje. U suprotnom se uređaj isključuje i oglašava se signal upozorenja.
 - Ako plovak u roku od 60 s triput zatvori usisni otvor, uređaj se potpuno isključuje i oglašava se signal upozorenja.
 - Tek nakon uklanjanja smetnje smijete ponovno pustiti uređaj u rad tako da ga isključite i uključite.

Namjensko korištenje

PondoVac 5, u daljnjem tekstu „uređaj“, smije se upotrijebiti isključivo na sljedeći način:

- Za ispušćavanje mulja iz jezera.
- Za čišćenje jezera, jezera za plivanje i bazena.
- Upotrebljavajte samo s vrećicom za prljavštinu.
- Rad uz pridržavanje tehničkih podataka.
- Ne primjenjujte za profesionalne ili industrijske namjene.

Za uređaj vrijede sljedeća ograničenja:

- Nikada ne radite bez protoka vode.
- Udio vode u prijavštini mora iznositi najmanje 20 %.
- Rad samo s vodom pri temperaturi od +4 °C do +35 °C.
- Osim vode nikada ne crpite druge tekućine.
- Ne rabite kao suhi usisivač.
- Ne primjenjujte u svezi s kemikalijama, namirnicama, lako zapaljivim ili eksplozivnim materijalima.
- Ne transportirajte u napunjenom stanju.

Sigurnosne napomene

Ovaj uređaj smiju upotrebljavati djeca starija od 8 godina i osobe sa smanjenim tjelesnim, osjetilnim ili psihičkim sposobnostima ili s nedovoljnim iskustvom i znanjem ako su pod nadzorom ili ako su podučeni o sigurnoj upotrebi uređaja i razumiju opasnosti koje mogu proizaći iz toga. Djeca se ne smiju igrati uređajem. Čišćenje i održavanje uređaja ne smiju obavljati djeca bez nadzora.

Opasnosti koje nastaju kombinacijom vode i elektriciteta

- Kombinacija vode i struje kod nepropisnog priključka ili nestručnog rukovanja može zbog nastanka strujnog udara uzrokovati smrt ili teška ozljeđivanja.
- Prije nego što dodirnete vodu, uvijek i sve uređaje koji se nalaze u vodi potpuno isključiti iz napona.

Električni priključak

- Priključivanje uređaja dopušteno je samo ako se električni podatci uređaja podudaraju s podacima električne mreže. Podatci uređaja nalaze se na označnoj pločici na uređaju, na pakiranju ili u ovom priručniku.
- Uređaj mora biti zaštićen sklopkom radi nestanka struje, sa osnovnom izmjerom od maksimalno 30 mA.
- Produžni kablovi i strujni razdjelnici (npr. mnogostruke utičnice) moraju biti prikladne za vanjsko korištenje (zaštićene od štrcajuće vode).
- Uređaj se smije priključivati samo na propisno instaliranu utičnicu.
- Za sva pitanja i probleme obratite se elektrotehničkom stručnjaku.

Sigurno poduzeće

- Uređaj nemojte koristiti niti ostaviti da stoji na kiši.
- Sigurnosna udaljenost uređaja od vode mora iznositi najmanje 2 m.
- Uređaj se smije koristiti samo ako se nitko ne nalazi u vodi!
- Uređaj se ne smije upotrebljavati ako postoji kvar na električnim vodovima ili na kućištu.
- Nikada ne nosite i ne vucite uređaj držeći ga za priključni kabel.
- Vodove postavite tako da se ne mogu oštetiti i da nitko preko njih ne može pasti.
- Kućište uređaja ili pripadajućih dijelova otvarajte samo ako se u uputama to izričito zahtijeva.
- Na uređaju izvodite samo zahvate opisane u ovim uputama. Ako probleme ne možete sami otkloniti, obratite se ovlaštenoj servisnoj službi ili – ako ste u nedoumici – samom proizvođaču.
- Upotrebljavajte samo originalne rezervne dijelove i pribor za uređaj.
- Nikada ne obavljajte tehničke izmjene na uređaju.

Otvaranje/zatvaranje spremnika



Pozor! Opasan električni napon!

Moguće posljedice: Smrt ili teške ozljede.

Zaštitne mjere: Prije početka radova na uređaju odspojite uređaj s električne mreže.

Postupite na sljedeći način:

C

1. Otpustite kopče za zatvaranje.
 - Zahvatite ispod kopči i povucite kopče prema gore.
2. Podignite glavu usisivača ili adapterski prsten.
 - Možete odvojeno ukloniti glavu usisivača i adapterski prsten.
 - Utična spojnica za crpku za pražnjenje ne smije se otpustiti.
3. Dijelove sastavite obrnutim redoslijedom i pričvrstite ih kopčama za zatvaranje.
 - Dijelovi moraju biti postavljeni točno jedan prema drugome.
 - Brtva na adapterskom prstenu mora uredno sjesti na mjesto kako se pri sastavljanju ne bi oštetila.

Sastavljanje uređaja

Montaža kotača

Postupite na sljedeći način:

D

1. Utaknite kotač u utičnicu kotača.
2. Pritisnite snažno kotač dok ne sjedne na svoje mjesto.

Montaža izlaza

Preduvjet: Spremnik je otvoren.

Postupite na sljedeći način:

E

1. Provjerite da je adapter s povratnom zaklopkom ispravno sjeo na svoje mjesto.
 - Adapter mora sjesti na stijenku spremnika.
2. Pričvrstite fiksnu spojnicu C-Storz na izlaz i zategnite je rukom.

Montaža ulaza

Preduvjet: Spremnik je otvoren.

Postupite na sljedeći način:

F

1. Utaknite ulazni razvodnik u otvor.
 - Zatici na ulaznom razvodniku moraju se uvesti kroz proreze u otvoru.
2. Zategnite ulazni razdjelnik (bajunetni zatvarač).
 - Izlazni otvor na ulaznom razdjelniku u spremniku mora biti namješten koso prema dolje.
3. Postavite vrećicu za prljavštinu na ulazni razdjelnik u spremniku.
 - Gumeni nastavak vrećice za prljavštinu mora sjesti u žlijeb ulaznog razdjelnika.
 - Vrećica za prljavštinu mora se pričvrstiti čičak-vrpcom.

Postavljanje i priključivanje

G



Pozor! Opasan električni napon.

Moguće posljedice: Smrt ili teške ozljede pri radu električnih uređaja ili instalacija u vodenim površinama ili na njima.

Zaštitne mjere:

- Uređaj postavite najmanje 2 m od vodenih površina.
- Odaberite čvrstu, vodoravnu površinu kako biste spriječili prevrtanje.



Napomena!

Uređaj možete postaviti i upotrebljavati na maks. 0,5 m ispod razine vode.

Moguće posljedice:

- Kada je uređaj isključen, voda sama teče kroz spremnik ako usisno crijevo ostane u jezeru/bazenu. Jezero ili bazen se prazni.

Rješenje:

- Kada je uređaj isključen, uvijek izvadite usisno crijevo iz bazena/jezera.

Namještanje transportne ručke

Postupite na sljedeći način:

H

1. Olabavite pričvrсни vijak.
2. Dovedite transportnu ručku u željeni položaj.
3. Rukom zategnite pričvrсни vijak.

Priključivanje crijeva i mlaznica

Postupite na sljedeći način:

I

1. Utaknite odvodno crijevo u izlaz i okrećite ga u smjeru kazaljke na satu (bajunetni zatvarač).
 - Ako se usisavaju isključivo grube čestice prljavštine > 1 mm (npr. lišće ili kosa), možete odvoditi otpadnu vodu preko vrećice s finim filtrom natrag u jezero/bazen.
 - Uvijek odvodite vodu punu mulja.
2. Utaknite usisno crijevo u ulaz.
3. Utaknite produžnu cijev i željenu mlaznicu u ručicu usisnog crijeva.
 - Univerzalna mlaznica: Za usisavanje mulja iz jezeraca, a da se ne usišu kamenčići na dnu.
 - Mlaznica za vlaknaste alge: Za odvajanje i otklanjanje nakupljenih vlaknastih algi.
 - Mlaznica sa četkom: Za čišćenje tvrdokornih prljavština.
 - Mlaznica za površine: Za čišćenje velikih glatkih površina.
 - Mlaznica za mokro usisavanje: Za usisavanje prljave vode ili ostataka vode pri uporabi kao usisivač za vlažno usisavanje.



Napomena!

- Što se više cijevi upotrebljava, to je veći otpor trenja u cijevima. Time se smanjuje učinkovitost usisavanja.
- Po mogućnosti postavite crijevo malo iznad razine vode kako to ne bi loše utjecalo na usisnu snagu.

Osnovni uvjeti koji se moraju poštivati:

- Provedite prljavu vodu do kanalizacije ili što dalje od jezera kako ne bi mogla teći natrag u jezero.
- Potpuno odmotajte električni- i produžni kabel.
 - Izbjegavajte kableske svežnjeve.

Rad

- Uključite uređaj na mrežnoj sklopki.
- Polugom u ručici usisnoga crijeva namjestite željenu usisnu snagu.
 - Povećavanje protočne količine: Gurnite polugu prema naprijed.
 - Smanjivanje protočne količine: Gurnite polugu prema natrag.
- Uređaj očistite nakon svake uporabe.
 - Preporuka: Prije čišćenja usište čistu vodu. Čestice prljavštine će se otpustiti i ispumpati.



Napomena!

Uređaj i brtve prekomjerno se opterećuju ako uređaj radi s punim spremnikom.

- Ispraznite spremnik prije nego što pokrenete uređaj.

Uklanjanje smetnji

Neispravnost	Uzrok	Rješenje
Uređaj se ne uključuje	Nema električnog napajanja	Uključite električno napajanje
	Kučiste crpke, odvodno crijevo ili povratna zaklopka začepljeni	Uklonite prljavštinu
	Crpka neispravna	Zamijenite crpku
	Utična spojnica kabela crpke otvorena	Zatvorite utični spoj
	Vlaga u utičnoj spojnici kabela crpke	Otvorite utičnu spojnicu i ostavite je da se osuši na zraku
	Odvodno crijevo previsoko	Postavite odvodno crijevo niže (maks. 2 m iznad površine na kojoj stoji uređaj)
Uređaj se ne može uključiti, oglašava se signal upozorenja.	Prevelika razina vode u spremniku. <ul style="list-style-type: none"> – Plovak u glavi usisivača zatvorio je usisni otvor dulje od 15 s. – Plovak u glavi usisivača u 60 s triput je zatvorio usisni otvor. 	Očistite spremnik. <ul style="list-style-type: none"> – Plovak se mora moći slobodno pomicati. Poništavanje smetnje: Isključite i ponovno uključite uređaj
Na uređaju izlazi para	Pri hladnijem vremenu u uređaju nastaje kondenzacijska voda, koje u obliku vodene pare izlazi van.	Normalna pojava. Nije potrebna pomoć.
Uređaj ne usisava ili gubi snagu	Nema električnog napajanja	Provjerite električno napajanje
	Visinska razlika između razine vode i uređaja prevelika	Po mogućnosti namjestite uređaj malo iznad razine vode
	Vrećica za prljavštinu je puna	Ispraznite vrećicu za prljavštinu
	Prljavština začepljuje pjenaste filtre, usisnu cijev ili crijevo	Uklonite prljavštinu
	Povratna zaklopka steže ili je zaprljana	Očistite
Mala usisna snaga	Otvorite polugu na usisnoj ručki	Zatvorite polugu na usisnoj ručki
	Povećani otpor trenja u cijevima	Usisni vod treba biti što kraći i ležati što je moguće ravnije
	Usisna dubina prevelika. Preko 2 m usisne dubine opada snaga usisavanja što je uvjetovano konstrukcijom.	Smanjiti usisnu dubinu
Spremnik se ne prazni, a glava usisivača stalno se isključuje	<ul style="list-style-type: none"> – Odvodno crijevo savijeno – Odvodno crijevo je previsoko (maks. 2 m iznad uređaja) – Odvodno crijevo je predugačko (maks. 20 m) 	Ispravno položite odvodno crijevo.
	Prljavština začepljuje odvodno crijevo ili povratnu zaklopku.	<ul style="list-style-type: none"> – Uklonite prljavštinu iz odvodnog crijeva – Očistite povratnu zaklopku
	Crpka za pražnjenje je blokirana	<ul style="list-style-type: none"> – Očistite crpku za pražnjenje – Očistite povratnu zaklopku

Čišćenje i održavanje



Pozor! Opasan električni napon!

Moguće posljedice: Smrt ili teške ozljede.

Zaštitne mjere: Prije početka radova na uređaju odspojite uređaj s električne mreže.

Čišćenje spremnika

Preduvjet: Spremnik je otvoren.

- Očistite vrećicu za prljavštinu pod tekućom vodom.

Sljedeće dijelove očistite čistom vodom i mekom četkom:

- Ulazni razdjelnik
- Crpka za pražnjenje
- Fiksna spojnica C-Storz
 - Redovito čistite brtve te također brtve C-crijeva. Prijave brtve podliježu povećanom trošenju i stvaraju nezabrtvljene spojeve.
- Spremnik iznutra
 - Preporuka: Postavite glavu usisivača do uređaja (ne otvarajte utičnu spojnicu), položite spremnik i isperite pod tekućom vodom.

Čišćenje vrećice za prljavštinu

Preduvjet: Spremnik je otvoren.

Postupite na sljedeći način:

J

1. Otpustite čičak-vrpca na vrećici za prljavštinu.
2. Uklonite gumeni nastavak vrećice za prljavštinu s ulaznog razdjelnika.
3. Uklonite i ispraznite vrećicu za prljavštinu.
 - Otvorite zatvarač da lako ispraznite vrećicu za prljavštinu.
 - Zatvorite zatvarač nakon pražnjenja.
4. Ponovno umetnite vrećicu za prljavštinu obrnutim redoslijedom.
 - Vrećica za prljavštinu mora se pričvrstiti čičak-vrpcom.

Čišćenje filtarske spužve

Preduvjet: Spremnik je otvoren.

Postupite na sljedeći način:

K

1. Otpustite pokrov filtra (bajunetni zatvarač).
2. Izvadite filtarsku spužvu i očistite je čistom vodom i mekom četkom.
3. Provjerite rad plovka te ga po potrebi očistite.
 - Plovak se mora moći slobodno pomicati.
4. Dijelove sastavite obrnutim redoslijedom.

Čišćenje povratnog zaklopca

Preduvjet: Spremnik je otvoren.

Postupite na sljedeći način:

L

1. Odvijte fiksnu spojnicu C-Storz.
2. Bočno zakrenite adapter.
3. Odvijte adapter.
4. Izvadite povratnu zaklopku.
5. Sve dijelove očistite čistom vodom i mekom četkom.
6. Dijelove ponovno sastavite obrnutim redoslijedom.
 - Važno: Povratna zaklopka mora se tako umetnuti da se zaklopka otvara u smjeru izlaza.

Uklanjanje/čišćenje crpke

Preduvjet: Spremnik je otvoren.

Postupite na sljedeći način:

- M
1. Odvijte i rastavite utičnu spojnicu.
 - Zaštitite otvorene utične spojnice od prodiranja vlage.
 2. Odvijte fiksnu spojnicu C-Storz.
 3. Bočno zakrenite adapter.
 4. Uklonite transportnu zaštitu.
 5. Pažljivo savijte pridržni stremen s vezicom da otpustite zapor.
 6. Izvadite i očistite crpku za pražnjenje ili je zamijenite u slučaju kvara.
 7. Očistite crpku za pražnjenje:
 - Otpustite vijke na kućištu crpke i uklonite zaštitnu rešetku.
 - Zaštitnu rešetku i kućište crpke iznutra i izvana očistite u čistoj vodi mekom četkom.
 - Uklonite prljavštinu s pogonske jedinice. Kako biste dosegli sva prljava mjesta, okrećite pogonsku jedinicu rukom.
 8. Dijelove ponovno sastavite obrnutim redoslijedom.
 - Transportna zaštita smije se ugraditi samo ako se uređaj transportira zapakiran ili u ležećem položaju.

Potrošni dijelovi

Sljedeće su komponente potrošni dijelovi i nisu obuhvaćene jamstvom:

- Filtarska spužva
- Vrećica za prljavštinu
- Brtve
- Kotači
- Povratna zaklopka
- Radna jedinica

Skladištenje / Prezimljavanje

- Uređaj što više ispraznite, temeljito očistite i provjerite da nije oštećen.
- Sva crijeva, cijevi i priključke što više ispraznite.
- Uređaj osušite i uskladištite na mjesto zaštićeno od mraza.

Zbrinjavanje





Ovaj uređaj ne smije se baciti u kućni otpad! Koristite za to, molimo Vas, za to predviđene sisteme preuzimanja. Prije toga onesposobite uređaj odrezivanjem kabela.

Tehnički podaci

Nazivni napon	V AC	230	
Mrežna frekvencija	Hz	50	
Maksimalna snaga	W	2600	
Duljina električnog kabela	m	7,50	
Dopuštena temperatura vode	°C	+4 ... +35	
Masa	kg	27	
Dimenzije	D × Š × V	mm	435 × 395 × 670
Crpka za pražnjenje	Maksimalni kapacitet	l/min	233
	Maksimalna visina pumpanja	m	11
Glava usisivača	Maksimalni kapacitet	l/min	133
	Maksimalna visina pumpanja (dubina uranjanja usisnog crijeva)	m	2,50
Izlaz	Prikjučak		C-Storz 2"
	Maksimalna duljina odvodnog crijeva	m	20

Simboli na uređaju

IP 68 	Crpka za pražnjenje: Ne propušta prašinu. Ne propušta vodu do 1 m dubine.
IP X4	Usisivač: Zaštita od prodiranja raspršene vode.
	Ne bacajte u običan kućni otpad.
	Pozor! Pročitajte upute za uporabu.

Traducerea instrucțiunilor de utilizare originale

Indicații privind aceste instrucțiuni de utilizare

Bine ați venit la OASE Living Water. Prin achiziționarea produsului **PondoVac 5** ați făcut o alegere bună. Înainte de folosirea aparatului vă rugăm să citiți cu atenție instrucțiunile de utilizare și să vă familiarizați cu aparatul. Toate lucrările la nivelul și cu acest echipament pot fi efectuate numai conform prezentelor instrucțiuni. Respectarea indicațiilor privind securitatea este obligatorie, în scopul unei utilizări corecte și sigure. Vă rugăm să păstrați aceste instrucțiuni la loc sigur. În cazul schimbării proprietarului, înmânați-le acestuia.

Simboluri din prezentele instrucțiuni

Simbolurile utilizate în aceste instrucțiuni de funcționare au următoarea semnificație:

 **Pericolul de accidentare a persoanelor datorită tensiunii electrice**
Acest simbol indică un pericol iminent, care se poate solda cu moartea sau accidentarea gravă, dacă nu se iau măsurile corespunzătoare.

 **Pericolul de accidentare a persoanelor datorită unei surse generale de pericol**
Acest simbol indică un pericol iminent, care se poate solda cu moartea sau accidentarea gravă, dacă nu se iau măsurile corespunzătoare.

 Indicație importantă pentru funcționarea fără perturbații.

A Trimitere la una sau mai multe imagini. În cazul acestui exemplu: Trimitere la figura A.

→ Referire la un alt capitol.

Conținutul livrării

Piese care fac parte din pachetul de livrare se află în recipient și trebuie să fie scoase primele!

<input type="checkbox"/> A	Cantitate	Descriere
1	1	Aspirator multifuncțional PondoVac 5
2	1	Furtun de aspirare cu mâner
3	1	Furtun de golire
4	1	Țeavă prelungitoare
5	1	Țeavă prelungitoare transparentă
6	1	Duză de suprafață – Pentru curățarea suprafețelor mari plane
7	1	Duză de aspirație în mediu umed – Pentru aspirarea apei murdare sau reziduale la funcționarea ca aspirator umed
8	1	Duză pentru alge filiforme – Pentru separarea și înlăturarea acumularilor de alge filiforme
9	1	Duză universală – Pentru aspirarea nămolului din iaz fără a aspira și pietrișul din iaz
10	1	Duză cu perii: – Pentru curățarea murdăriei persistente
11	1	Instrucțiuni de utilizare
12	2	Roată
13	1	Cuplaj fix C-Storz
14	1	Distribuitor de admisie
15	1	Sac de colectare a deșeurilor
16	1	Bandă cu scai pentru sacul de colectare a deșeurilor
17	1	Sac filtru fin

Descrierea produsului

PondoVac 5 este un aspirator multifuncțional pentru curățarea iazului de grădină, piscinei și bazinului de înot. Aparatul este adecvat și ca aspirator umed în gospodărie.

Structura echipamentului

□ B	Descriere
1	Mâner de transport
2	Etrier de transport
3	Șurub de imobilizare pentru fixarea etrierului de transport
4	Întreprupător de rețea – Conectarea și deconectarea aparatului
5	Cap dispozitiv de aspirare
6	Clemă de închidere (6 ×)
7	Conector cu protecție împotriva inversării polarității pentru racordarea pompei
8	Filtru spongios – Protejează partea electronică din capul dispozitivului de aspirare de particulele de murdărie care pătrund
9	Coș reazem de filtru – Plutitorul integrat protejează partea electronică de pătrunderea apei în cazul depășirii înălțimii maxime a apei
10	Cablu de rețea cu fișă de rețea
11	Roată (2×)
12	Ieșire (ștuț de presiune) cu cuplaj de furtun C-Storz
13	Postament pompă
14	Pompă de golire
15	Recipient
16	Adaptor cu clapetă de sens – Clapeta de sens împiedică returnul apei prin furtunul de golire
17	Sac de colectare a deșeurilor
18	Intrare (ștuț de aspirare)

Descrierea funcțiilor

Prin intermediul furtunului de aspirare aparatul aspiră nămolul din ape care se adună în recipient. Cu ajutorul vanei glisante din mânerul furtunului de aspirare poate fi reglată capacitatea de absorbție.

Sacul de colectare a deșeurilor din recipientul aparatului preia particulele grosiere de murdărie și împiedică astfel o înfundare sau blocare a pompei de golire. Dacă scade capacitatea de absorbție trebuie curățat sacul de colectare a deșeurilor.

Pompa de golire pompează permanent apa murdară din recipient prin furtunul de golire.

Plutitorul din coșul reazemului de filtru protejează capul dispozitivului de aspirare împotriva apei care pătrunde. Pentru o funcționare impecabilă trebuie curățat regulat filtrul spongios. Plutitorul trebuie să se miște liber.

Funcția de protecție a plutitorului:

- În cazul creșterii inadmisibile a nivelului apei murdare în recipient, plutitorul închide deschizătura de aspirare din capul dispozitivului de aspirare și deconectează capul dispozitivului de aspirare.
 - Dacă plutitorul deblochează deschizătura de aspirare în interval de 15 s, capul dispozitivului de aspirare se conectează automat. În caz contrar, aparatul se deconectează complet și se emite un semnal de avertizare.
 - Dacă plutitorul închide deschizătura de aspirare de trei ori în interval de 60 s, aparatul se deconectează complet și se emite un semnal de avertizare.
 - Abia după înlăturarea defecțiunii se poate repune aparatul din nou în funcțiune prin deconectare și conectare.

Utilizarea în conformitate cu destinația

PondoVac 5, denumit în cele ce urmează "aparat", va fi utilizat exclusiv după cum urmează:

- Pentru aspirarea nămolului din iaz.
- Pentru curățarea iazurilor, bazinelor și piscinelor.
- Exploatați numai cu sacul de colectare a deșeurilor.
- Operarea cu respectarea datelor tehnice.
- Nu utilizați în scopuri profesionale sau industriale.

Pentru aparat sunt valabile următoarele restricții:

- Nu se va utiliza niciodată fără debit de apă.
- Procentul de apă din murdărie trebuie să fie de minim 20%.
- Funcționare numai cu apă la o temperatură a apei de +4 °C ... +35 °C.
- Nu pompați niciodată alte lichide în afară de apă.
- Nu utilizați ca aspirator uscat.
- NU utilizați în combinație cu substanțe chimice, alimente, substanțe ușor inflamabile sau explozive
- Nu transportați în stare umplută.

Indicații privind securitatea muncii

Acest aparat poate fi folosit de copii începând cu vârsta de 8 ani, precum și de persoane cu capacități fizice, senzoriale sau mintale diminuate sau cu experiență și cunoștințe deficitare, dacă acestea sunt supravegheate sau au fost instruite în ce privește folosirea în siguranță a aparatului și dacă înțeleg pericolele rezultate. Copiii nu au permisiunea de a se juca cu aparatul. Curățarea și întreținerea de către utilizator nu sunt permise copiilor fără supraveghere.

Pericole care apar prin combinația dintre apă și electricitate

- Combinația dintre apă și electricitate poate conduce, în cazul racordării necorespunzătoare sau a manipulării incorecte, la deces sau vătămări corporale grave prin electrocutare.
- Înainte de a băga mâna în apă, scoateți de sub tensiune toate echipamentele aflate în apă.

Conexiunea electrică

- Racordarea aparatului este permisă numai dacă datele electrice ale aparatului coincid cu cele ale instalației de alimentare cu energie electrică. Datele aparatului sunt menționate pe plăcuța de fabricație de pe aparat, de pe ambalaj sau din prezentele instrucțiuni.
- Aparatul trebuie să dispună de un sistem de protecție împotriva curenților vagabonzi cu o eroare de calcul a curenților de maxim 30 mA.
- Cablurile prelungitoare și distribuitorile de energie electrică (de exemplu reglete de prize) trebuie să fie compatibile pentru utilizarea în aer liber (cu protecție împotriva stropilor de apă).
- Conectați aparatul numai la o priză instalată corect.
- Pentru întrebări și probleme, vă rugăm să vă adresați unui electrician specializat.

Funcționare sigură

- Nu utilizați și nu lăsați aparatul în ploaie.
- Distanța de siguranță a echipamentului față de apă trebuie să fie de minim 2 m.
- Utilizați acest aparat numai atunci când nu se află persoane în apă!
- În cazul cablurilor electrice defecte sau a unei carcase defecte, aparatul nu mai poate fi utilizat.
- Nu transportați și nu trageți aparatul de cablul de alimentare.
- Montați pe traseu conductele protejate contra deteriorărilor și aveți în vedere ca nicio persoană să nu poată cădea peste ele.
- Deschideți carcasa aparatului sau a componentelor aferente numai în cazul în care nu vi se solicită expres acest lucru în instrucțiuni.
- Executați la aparat numai lucrările care sunt descrise în aceste instrucțiuni. Adresați-vă unei stații de service autorizate sau, în caz de incertitudine, producătorului, dacă nu puteți remedia problemele.
- Utilizați numai piese de schimb și accesorii originale pentru aparat.
- Nu efectuați niciodată modificări tehnice ale aparatului.

Deschiderea/închiderea recipientului



Atenție! Tensiune electrică periculoasă!

Posibile urmări: Deces sau vătămări grave.

Măsuri de protecție: Înainte de începerea lucrărilor, deconectați aparatul de la rețea.

Procedați după cum urmează:

C

1. Desfaceți clema de închidere.
 - Apucați sub clemă și trageți clemă în sus.
2. Ridicați capul dispozitivului de aspirare, respectiv inelul adaptor.
 - Capul dispozitivului de aspirare și inelul adaptor se pot detașa separat.
 - Conectorul pentru pompa de golire nu trebuie desfăcut.
3. Asamblați piesele în ordine inversă și blocați cu clemele de închidere.
 - Piesele trebuie să fie aliniate corect între ele.
 - Garnitura de la inelul adaptor trebuie să fie poziționată corect pentru a evita deteriorarea acestuia la asamblare.

Asamblarea aparatului

Montarea roților

Procedați după cum urmează:

D

1. Introduceți roata în bucușă de roată.
2. Apăsăți puternic pe roată până când se fixează în poziție.

Montarea ieșirii

Condiția necesară: Recipientul este deschis.

Procedați după cum urmează:

E

1. Verificați așezarea corectă a adaptorului cu clapeta de sens.
 - Adaptorul trebuie să fie fixat în poziție în peretele recipientului.
2. Montați cuplajul fix C-Storz la ieșire și strângeți cu mâna.

Montarea intrării

Condiția necesară: Recipientul este deschis.

Procedați după cum urmează:

F

1. Introduceți distribuitorul de admisie în deschizătură.
 - Știfturile de la distribuitorul de admisie trebuie să treacă prin degajările deschizăturii.
2. Înșurubați ferm distribuitorul de admisie (închizător tip baionetă).
 - Deschizătura de ieșire a distribuitorului de admisie în recipient trebuie să fie aliniată înclinat în jos.
3. Atașați sacul de colectare a deșeurilor la distribuitorul de admisie în recipient.
 - Elasticul sacului de colectare a deșeurilor trebuie să se afle în canelura distribuitorului de admisie.
 - Sacul de colectare a deșeurilor trebuie asigurat cu banda cu scai.

Amplasarea și racordarea

G



Atenție! Tensiune electrică periculoasă.

Posibile urmări: Pericol de moarte sau de accidente grave la utilizarea aparatelor sau instalațiilor electrice în sau pe apă.

Măsuri de protecție:

- Instalați aparatul la o distanță de minim 2 m de apă.
- Alegeți un sol orizontal, tare, pentru a evita răsturnarea.



Indicație!

Aparatul poate fi instalat și exploatat la o adâncime de până la 0,5 m sub nivelul apei.

Posibile urmări:

- Dacă aparatul este deconectat, apa curge automat prin recipient dacă furtunul de aspirare rămâne în iaz/bazin. Iazul / bazinul se golește.

Remediere:

- Dacă aparatul este deconectat, scoateți întotdeauna furtunul de aspirare din bazin/iaz.

Reglarea etrierului de transport

Procedați după cum urmează:

H

1. Desfaceți șurubul de imobilizare.
2. Fixați etrierul de transport în poziția dorită.
3. Strângeți șurubul de imobilizare cu mâna.

Racordarea furtunurilor și duzelor

Procedați după cum urmează:

I

1. Cuplați furtunul de golire la ieșire și rotiți în sens orar (închizător tip baionetă).
 - Dacă se aspiră exclusiv particule grosiere de murdărie >1 mm (de ex. frunze sau păr), puteți să dirijați apa uzată înapoi în iaz / bazin prin sacul filtrului fin.
 - Evacuați întotdeauna apa cu nămol.
2. Cuplați furtunul de aspirare la intrare.
3. Cuplați țevile prelungitoare și duza dorită la mânerul furtunului de aspirare.
 - Duză universală: Pentru aspirarea nămolului din iaz fără a aspira și pietrișul din iaz.
 - Duză pentru alge filiforme: Pentru separarea și înlăturarea acumulărilor de alge filiforme.
 - Duză cu perii: Pentru curățarea murdăriei persistente.
 - Duză de suprafață: Pentru curățarea suprafețelor mari plane.
 - Duză de aspirație în mediu umed: Pentru aspirarea apei murdare sau reziduale la funcționarea ca aspirator umed.



Indicație!

- Cu cât sunt utilizate mai multe țevi, cu atât este mai mare rezistența datorată forței de frecare din acestea. Astfel se reduce capacitatea de aspirație.
- Instalați aparatul la o înălțime cât mai apropiată de nivelul apei pentru a nu influența negativ capacitatea de aspirație.

Condiții de bază care trebuie respectate:

- Ghidați apa murdară în canalizare sau cât mai departe de iaz, astfel încât să nu se scurgă înapoi în iaz.
- Desfășurați complet cablul de rețea- și prelungitorul.
 - Evitați legătura de cabluri.

Operare

- Conectați aparatul la întrerupătorul de rețea.
- Cu ajutorul vanei glisante din mânerul furtunului de aspirare reglați capacitatea de absorbție dorită.
 - Mărirea capacității de absorbție: Împingeți vana glisantă spre înainte.
 - Micșorarea capacității de absorbție: Împingeți vana glisantă spre înapoi.
- Curățați aparatul după fiecare utilizare.
 - Recomandare: Înainte de curățare aspirați apă curată. Particulele de murdărie sunt desprinse și transportate spre evacuare.



Indicație!

- Aparatul și garniturile sunt solicitate excesiv dacă aparatul se deplasează cu recipientul plin.
- Goliți recipientul înainte de a deplasa aparatul.

Înlăturarea defecțiunilor

Defecțiune	Cauză	Remediere
Aparatul nu pornește	Nicio tensiune de rețea	Conectați tensiunea de rețea
	Carcasa pompei, furtunul de golire sau clapeta de sens înfundată	Înlăturați murdăria
	Pompă defectă	Înlocuiți pompa
	Conexiunea cu fișă a cablului pompei deschisă	Închideți conexiunea cu fișă
	Umiditate în conexiunea cu fișă a cablului pompei	Deschideți conexiunea cu fișă și lăsați să se usuce la aer
	Furtunul de golire se află prea sus	Pozați furtunul de golire mai jos (max. 2 m deasupra suprafeței de așezare a aparatului)
Aparatul nu poate fi conectat, se emite un semnal de avertizare	Nivel al apei prea ridicat în recipient. – Plutitorul din capul dispozitivului de aspirare a închis deschizătura de aspirare mai mult de 15 s. – Plutitorul din capul dispozitivului de aspirare a închis deschizătura de aspirare de trei ori în interval de 60 s.	Curățați recipientul. – Plutitorul trebuie să se miște liber. Resetarea defecțiunii: Deconectați aparatul și conectați din nou
De la aparat iese abur	În cazul unei temperaturi exterioare scăzute, în aparat se formează apă de condens, eliberată sub formă de vapori de apă	Eveniment normal. Nu este necesară nicio remediere
Aparatul nu aspiră sau pierde din putere	Tensiunea de rețea lipsește	Verificați tensiunea de rețea
	Diferența de nivel dintre nivelul apei și aparat este prea mare	Instalați aparatul la o înălțime cât mai mică deasupra nivelului apei
	Sacul de colectare a deșeurilor este plin	Goliți sacul de colectare a deșeurilor
	Impuritățile colmatează filtrul spongios, țeava de aspirație sau furtunul de aspirare	Înlăturați murdăria
	Clapeta de retur este înțepenită sau murdară	Curățați
Putere de aspirare redusă	Vana glisantă de la mânerul de aspirare deschisă	Închideți vana glisantă de la mânerul de aspirare
	Rezistența mărită datorată forței de frecare din țeavă	Mențineți conducta de aspirare cât mai scurtă și plană
	Adâncimea de aspirare prea mare. De la o adâncime de aspirare de 2 m scade puterea de aspirare ca urmare a execuției constructive	Reduceți adâncimea de aspirare
Recipientul nu se golește, capul dispozitivului de aspirare se deconectează într-una	– Furtunul de golire îndoit – Furtunul de golire este pozat prea sus (max. 2 m mai sus decât aparatul) – Furtunul de golire prea lung (max. 20 m)	Pozați corect furtunul de golire.
	Impuritățile colmatează furtunul de golire sau clapeta de sens	– Înlăturați murdăria din furtunul de golire – Curățați clapeta de sens
	Pompa de golire este blocată	– Curățați pompa de golire – Curățați clapeta de sens

Curățarea și întreținerea



Atenție! Tensiune electrică periculoasă!

Posibile urmări: Deces sau vătămări grave.

Măsurile de protecție: Înainte de începerea lucrărilor, deconectați aparatul de la rețea.

Curățați rezervorul

Condiția necesară: Recipientul este deschis.

- Curățați sacul de colectare a deșeurilor sub jet de apă.

Curățați următoarele piese cu apă curată și o cu perie moale:

- Distribuitor de admisie
- Pompă de golire
- Cuplaj fix C-Storz
 - Curățați regulat garniturile, și cele de la furtunurile C. Garniturile murdare sunt supuse unei uzuri mărite și determină legături neetanșe.
- Recipient din interior
 - Recomandare: Așezați capul dispozitivului de aspirare lângă aparat (nu deschideți conectorul), depuneți recipientul și spălați cu jet de apă.

Curățarea sacului de colectare a deșeurilor

Condiția necesară: Recipientul este deschis.

Procedați după cum urmează:

J

1. Desfaceți banda cu scai de la sacul de colectare a deșeurilor.
2. Trageți elasticul sacului de colectare a deșeurilor de la distribuitorul de admisie.
3. Scoateți și goliți sacul de colectare a deșeurilor.
 - Deschideți fermoarul pentru a goli comod sacul de colectare a deșeurilor.
 - Închideți fermoarul după golire.
4. Reintroduceți sacul de colectare a deșeurilor în ordine inversă.
 - Sacul de colectare a deșeurilor trebuie asigurată cu banda cu scai.

Curățarea filtrului spongios

Condiția necesară: Recipientul este deschis.

Procedați după cum urmează:

K

1. Desfaceți capacul filtrului (închizător tip baionetă).
2. Scoateți filtrul spongios și curățați-l cu apă curată și cu o perie moale.
3. Verificați funcția plutitorului și curățați, după caz.
 - Plutitorul trebuie să se miște ușor.
4. Asamblați piesele în ordine inversă.

Curățarea clapetei de reținere

Condiția necesară: Recipientul este deschis.

Procedați după cum urmează:

L

1. Demontați cuplajul fix C-Storz.
2. Rotiți adaptorul în lateral.
3. Demontați adaptorul
4. Extrageți clapeta de sens.
5. Curățați toate piesele cu apă curată și o cu perie moale.
6. Asamblați din nou piesele în ordine inversă.
 - Important: Clapeta de sens trebuie introdusă astfel încât clapeta să se deschidă în direcția ieșirii.

Demontarea/curățarea pompei

Condiția necesară: Recipientul este deschis.

Procedați după cum urmează:

M

1. Desfaceți și desprindeți conectorul.
 - Protejați conexiunea cu fișă deschisă împotriva umidității care pătrunde.
2. Demontați cuplajul fix C-Storz.
3. Rotiți adaptorul în lateral.
4. Înlăturați siguranța de transport.
5. Dezdoiți cu precauție brida de susținere cu eclisa pentru a desface închizătorul de blocare.
6. Extrageți pompa de golire și curățați, sau schimbați în caz de defect.
7. Curățarea pompei de golire:
 - Desfaceți și scoateți șuruburile de la carcasa pompei și detașați grilajul de protecție.
 - Curățați la interior și exterior grilajul de protecție și carcasa pompei cu apă curată și cu o perie moale.
 - Îndepărtați murdăria de pe unitatea mobilă. Pentru a ajunge la toate locurile murdare, rotiți unitatea mobilă cu mâna.
8. Asamblați din nou piesele în ordine inversă.
 - Siguranța de transport trebuie montată numai dacă aparatul se expediază sau se transportă în poziție orizontală.

Consumabile

Următoarele componente sunt piese supuse uzurii și nu fac obiectul garanției:

- Filtru spongios
- Sac de colectare a deșeurilor
- Garnituri
- Roți
- Clapetă de sens
- Unitate de funcționare

Depozitarea / depozitarea pe timp de iarnă

- Goliți cât mai bine posibil echipamentul, efectuați o curățare temeinică și verificați dacă nu există defecțiuni.
- Goliți cât mai bine posibil toate furtunurile, conductele și racordurile.
- Depozitați aparatul într-un loc uscat și ferit de îngheț.

Îndepărtarea deșeurilor







Nu este admisă eliminarea acestui echipament împreună cu deșeurile menajere! Vă rugăm să utilizați sistemul de recuperare a deșeurilor prevăzut în acest scop. În prealabil, scoateți din uz echipamentul prin secționarea cablului.

Date tehnice

Tensiunea măsurată		V CA	230
Frecvența rețelei		Hz	50
Puterea maximă consumată		W	2600
Lungimea cablului de rețea		m	7,50
Temperatura admisă a apei		°C	+4 ... +35
Masa		kg	27
Dimensiuni	L × l × H	mm	435 × 395 × 670
Pompă de golire	Debitul maxim de pompare	l/min	233
	Înălțimea maximă de transport	m	11
Cap dispozitiv de aspirare	Debitul maxim de pompare	l/min	133
	Înălțimea maximă de transport (adâncimea de imersare a furtunului de aspirare)	m	2,50
leșire	Racord		C-Storz 2"
	Lungimea maximă a furtunului de golire	m	20

Simbolurile de pe aparat

IP 68 	Pompă de golire: Etanșă la praf. Etanșă la apă până la o adâncime de 1 m.
IP X4	Aspirator: Protecție împotriva pătrunderii stropilor de apă.
	A nu se elimina împreună cu deșeurile menajere normale.
 	Atenție! Citiți instrucțiunile de utilizare.

Превод на оригиналното упътване за употреба

Инструкции към настоящото упътване за употреба

Добре дошли в OASE Living Water. С покупката на продукта **PondoVac 5** Вие направихте добър избор. Преди първото използване на уреда внимателно прочетете Ръководството и се запознайте с уреда. Всички работи по и с този уред трябва да се изпълняват в съответствие с настоящето ръководство. Непременно спазвайте инструкциите за безопасност за правилното и безопасно ползване. Грижливо съхранете това ръководство. При смяна на собственика, моля, предайте и ръководството.

Символите в това упътване

Символите, използвани в упътването за употреба, имат следното значение:



Опасност от нараняване с опасно електрическо напрежение

Символът указва пряка опасност, последиците от която могат да бъдат смърт или тежки наранявания, ако не бъдат взети съответните мерки.



Опасност от нараняване чрез общ източник на опасност

Символът указва пряка опасност, последиците от която могат да бъдат смърт или тежки наранявания, ако не бъдат взети съответните мерки.



Важно указание за безпроблемно експлоатиране.

А Препратка към една или повече фигури. В този пример: Препратка към фигура А.

→ Препратка към друга глава.

Размер на доставката

Спадащите към обема на доставката части се намират в резервоара и трябва първо да бъдат извадени!

<input type="checkbox"/> А	Брой	Описание
1	1	Мултифункционална прахосмукачка PondoVac 5
2	1	Засмукващ маркуч с дръжка
3	1	Изпускателен маркуч
4	1	Удължаваща тръба
5	1	Удължаваща тръба прозрачна
6	1	Дюза за плоскости – За почистване на големи гладки площи
7	1	Мокра смукателна дюза – Засмукването на мръсна или остатъчна вода при работа като прахосмукачка за мокро почистване
8	1	Дюза за нишковидни водорасли – За отделяне и отстраняване на снопове нишковидни водорасли.
9	1	Универсална дюза – За изсмукване на тинята от градинското езеро без да се засмуква чакълата от дъното.
10	1	Четка-дюза: – За почистване на упорити замърсявания
11	1	Упътване за употреба
12	2	Колело
13	1	Фиксирана муфта C-Storz
14	1	Входен разпределител
15	1	Торбичка за улавяне на замърсяванията
16	1	Залепяща се лента за торбичката за улавяне на замърсяванията
17	1	Торбичка с фин филтър

Описание на продукта

PondoVac 5 това е мултифункционална прахосмукачка за почистване на градинско езеро, басейн и езеро за плуване. Уредът може да се използва и като прахосмукачка за мокро почистване в домакинството.

Устройство на уреда

<input type="checkbox"/> В	Описание
1	Ръкохватка
2	Транспортна скоба
3	Фиксиращ винт за фиксиране на транспортната скоба
4	Главен прекъсвач – Включване и изключване на уреда
5	Смукателна глава
6	Затваряща скоба (6 ×)
7	Щепселен съединител със защита срещу размяна на полюсите за свързване на помпата
8	Филтър с пяна – Предпазва електрониката в смукателната глава от проникващи замърсяващи частици
9	Опорна кошница на филтъра – Вграденият поплавок предпазва електрониката от проникваща вода при надвишаване на макс. ниво на водата
10	Кабел с щепсел за електрозахранване
11	Колело (2×)
12	Изход (напорен щуцер) с C-Storz-муфта за маркуч
13	Крак на помпата
14	Изпразваща помпа
15	Резервоар
16	Адаптер с възвратен клапан – Възвратният клапан предотвратява връщането на водата през изпускателния маркуч
17	Торбичка за улавяне на замърсяванията
18	Вход (всмукателен накрайник)

Описание на функциите

Уредът засмуква през засмукващия маркуч тиня от водния басейн, която се събира в резервоара. С шибъра в дръжката на смукателния маркуч може да се регулира мощността на изсмукване.

Торбичката за улавяне на замърсяванията в резервоара на уреда събира едри отпадъци и по този начин предотвратява запушване или блокиране на изпразващата помпа. При намаление на засмукващата мощност трябва да се почисти торбичката за улавяне на замърсяванията.

Изпразващата помпа изпомпва непрекъснато мръсната вода от резервоара през изпускателния маркуч.

Поплавъкът в опорната кошница на филтъра предпазва смукателната глава от навлизащата вътре вода. За безупречното функциониране трябва редовно да се почиства пенофилтъра. Поплавъкът трябва да се движи свободно.

Защитна функция на поплавъка:

- При недопустимо увеличаване на нивото на мръсната вода в резервоара поплавокът затваря всмукателния отвор в смукателната глава и изключва смукателната глава.
 - Ако поплавокът освободи всмукателния отвор в рамките на 15 сек., смукателната глава включва автоматично. В противен случай уредът изключва напълно автоматично и прозвучава предупредителен сигнал.
 - Ако поплавокът затваря всмукателния отвор три пъти в рамките на 60 сек., уредът изключва автоматично и прозвучава предупредителен сигнал.
 - Едва след отстраняване на повредата уредът може да се пусне отново в експлоатация чрез изключване и включване.

Употреба по предназначение

PondoVac 5, нататък наричан "уред", може да се използва само така, както е описано по-долу:

- За изсмукване на тинята от градинското езеро.
- За почистване на езера, езера за плуване и басейни.
- Работете само с торбичка за улавяне на замърсяванията.
- Експлоатация при спазване на техническите данни.
- Не използвайте уреда за производствени или промишлени цели.

За уреда са валидни следните ограничения:

- Никога не използвайте уреда без вода.
- Водата в мръсотията трябва да съставлява най-малко 20% .
- Експлоатация само с вода при температура на водата от +4 °C ... +35 °C.
- Никога не използвайте други течности освен вода.
- Не използвайте като засмукващо устройство за сухи материали.
- Не използвайте уреда заедно с химикали, хранителни продукти, лесно запалими или взривоопасни вещества.
- Не транспортирайте в напълнено състояние.

Указания за безопасност

Този уред може да се използва от деца над 8 години, както и от лица с ограничени физически, сензорни или умствени способности или от лица, на които липсват опит и познания, ако това се извършва под надзор или те бъдат инструктирани относно безопасната употреба на уреда и разбират възникващите вследствие на това опасности. Деца не бива да играят с уреда. Почистването и потребителската поддръжка не могат да се извършват от деца, ако те са без надзор.

Рискове, породени от комбинацията между вода и електричество

- Комбинацията от вода и електричество може да доведе при неправилно свързване към захранването или при неправилна работа с уреда до сериозни наранявания от токов удар.
- Преди да бъркате във водата винаги изключвайте от напрежение всички намиращи се във водата уреди.

Електрическа връзка

- Свързването на уреда е разрешено само тогава, когато електрическите данни на уреда и токовото захранване съвпадат. Данните за уреда се намират върху заводската табела на уреда, върху опаковката или в настоящото ръководство.
- Уредът трябва да е обезопасен със защитно съоръжение за ток на утечка с номинален ток на утечка от максимум 30 mA.
- Удължавачи кабели и токови разпределители (напр. многогнездови контакти) трябва да са подходящи за използване на открито (защитени от пръски вода).
- Свържете уреда само към инсталиран според предписанията контакт.
- При въпроси и проблеми се обръщайте към електроспециалист.

Безопасна работа

- Не оставяйте и не експлоатирайте уреда при дъжд.
- Безопасното разстояние на уреда до водата трябва да е най-малко 2 m.
- Експлоатирайте уреда само, ако във водата няма хора!
- При дефектни електрически проводници или дефектен корпус уредът не бива да се използва.
- Не носете, съответно не теглете уреда за захранващия кабел.
- Полагайте проводниците така, че да са предпазени от повреди и обърнете внимание на това, никой да не може да се спъне в тях.
- Отваряйте корпуса на уреда или на принадлежащите му части, само ако това се изисква изрично в ръководството.
- Извършвайте само работи по уреда, които са описани в това ръководство. Ако проблемите не могат да се отстранят, обърнете се към упълномощен филиал на клиентската служба или при съмнения към производителя.
- Използвайте само оригинални резервни части и оригинални аксесоари за уреда.
- Никога не извършвайте технически промени по уреда.

отваряне/затваряне на резервоара



Внимание! Опасно електрическо напрежение!

Възможни последствия: Смърт или тежки наранявания.

Предпазни мерки: Преди работа по уреда, изключете уреда от електрическата мрежа.

Процедирайте по следния начин:

C

1. Освободете затварящата скоба.
 - Хванете под скобата, издърпайте нагоре скобата.
2. Повдигнете смукателната глава респ. адаптерния пръстен.
 - Смукателната глава и адаптерният пръстен могат да се отстранят поотделно.
 - Щепселният съединител за изпразващата помпа не трябва да се освобождава.
3. Сглобете частите в обратна последователност и фиксирайте с затварящите скоби.
 - Частите трябва да бъдат нивелирани точно една спрямо друга.
 - Уплътнението на адаптерния пръстен трябва да стои правилно, за да не бъде повредено при сглобяването.

Сглобяване на уреда

Монтаж на колелата

Процедирайте по следния начин:

D

1. Поставете колелото във втулката за колелото.
2. Натиснете силно върху колелото, докато се фиксира.

Монтиране на изхода

Предпоставка: Резервоарът е отворен.

Процедирайте по следния начин:

E

1. Проверете адаптера с възвратния клапан за правилна сглобка.
 - Адаптерът трябва да бъде фиксиран в стената на резервоара.
2. Завинтете фиксираната муфа C-Storz върху изхода и затегнете на ръка.

Монтиране на входа

Предпоставка: Резервоарът е отворен.

Процедирайте по следния начин:

F

1. Поставете входния разпределител в отвора.
 - Щифтовете на входния разпределител трябва да се вмъкнат в прорезите на отвора.
2. Затегнете входния разпределител (байонетен затвор).
 - Входният отвор на входния разпределител трябва да бъде насочен косо надолу.
3. Поставете торбичка за улавяне на замърсяванията на входния разпределител в резервоара.
 - Гуменият пръстен на торбичката за улавяне на замърсяванията трябва да влезе в канала на входния разпределител.
 - Торбичката за улавяне на замърсяванията трябва да се фиксирана със залепващата се лента.

Монтаж и свързване

G



Внимание! Опасно електрическо напрежение.

Възможни последствия: Смърт или тежки наранявания при експлоатация на електрически уреди или инсталации във или до водни площи.

Предпазни мерки:

- Поставете уреда на разстояние най-малко 2 m от водната площ.
- Изберете равен, твърд терен, за да избегнете падане.



Указание!

Уредът може да се постави и да работи до 0,5 m под нивото на водата.

Възможни последствия:

- При изключен уред водата минава автоматично през резервоара, ако засмукващият маркуч остане в езерото/басейна. Езерото / басейнът се изпразва.

Помощ за отстраняване:

- При изключен уред винаги изваждайте засмукващия маркуч от езерото/басейна.

Регулиране на транспортните скоби

Процедирайте по следния начин:

H

1. Развийте фиксиращия винт.
2. Поставете транспортните скоби в желаното положение.
3. Затегнете фиксиращия винт на ръка.

Свързване на маркучи и дюзи

Процедирайте по следния начин:

I

1. Поставете изпускателния маркуч на входа и завъртете в посока на часовниковата стрелка (байонетен затвор).
 - Ако се засмукват само големи отпадъци >1 mm (напр. листа или косми), може да отведете отпадъчната вода през торбичката с фин филтър обратно в езерото / басейна.
 - Винаги отвеждайте тинестата вода.
2. Поставете всмукателния маркуч на входа.
3. Поставете удължаващи тръби и дюзи по желание на дръжката на засмукващия маркуч.
 - Универсална дюза: За изсмукване на тинята от градинското езеро без да се засмуква чакъла от дъното.
 - Дюза за нишковидни водорасли: За отделяне и отстраняване на снопове нишковидни водорасли.
 - Четка-дюза: За почистване на упорити замърсявания.
 - Дюза за повърхнини: За почистване на големи гладки повърхнини.
 - Мокра смукателна дюза: За засмукване на мръсна или остатъчна вода при работа като прахосмукачка за мокро почистване.



Указание!

- Колкото повече тръби се използват, толкова по-голямо е съпротивлението при триене в тръбите. По този начин се намалява смукателната способност.
- Поставете уреда възможно най-близо над нивото на водата, за да не се наруши засмукващата мощност.

Основни условия, които трябва да се спазват:

- Замърсената вода да се отвежда в канализацията или далеч от езерото, за да не може да се върне обратно в него.
- Развийте изцяло мрежовия- и удължителен кабел.
 - Избягвайте възлите по кабела

Работа

- Включете уреда към главния прекъсвач.
- С шибъра в дръжката на смукателния маркуч настройте желаната мощност на изсмукване.
 - Увеличаване на мощността на изсмукване: Избутайте шибъра напред.
 - Намаляване на мощността на изсмукване: Избутайте шибъра назад.
- След всяко използване почиствайте уреда
 - Препоръка: Преди почистването измучете чиста вода. Замърсяващите частици се разтварят и извеждат.



Указание!

Уредът и уплътненията се претоварват прекалено, ако уредът се премества с пълен резервоар.

- Изпразнете резервоара преди да преместите уреда.

Отстраняване на повреди

Повреда	Причина	Помощ за отстраняване
Уредът не включва	Липсва мрежово напрежение	Включете мрежовото напрежение
	Запушен корпус на помпата, изпускателен маркуч или възвратен клапан	Отстранете замърсяванията
	Дефектна помпа	Сменете помпата
	Отворено щепселно съединение на кабела на помпата	Затворете щепселното съединение
	Влага в щепселното съединение на кабела на помпата	Отворете щепселното съединение и го оставете да изсъхне на въздух
Уредът не може да се включи, прозвучава предупредителен сигнал.	Изпускателният маркуч е прекалено високо	Поставете изпускателния маркуч по-ниско (макс. 2 m над опорната повърхност на уреда)
	Прекалено високо ниво на водата в резервоара. <ul style="list-style-type: none"> – Поплавъкът в смукателната глава е затворил всмукателния отвор повече от 15 сек. – Поплавъкът в смукателната глава е затворил всмукателния отвор три пъти в рамките на 60 сек. 	Почистете резервоара. <ul style="list-style-type: none"> – Поплавъкът трябва да се движи свободно. Нулиране на повреда. Изключете и включете отново уреда
Около уреда се образува пара.	При студено време в уреда се образува кондензат, който се отделя във вид на водни пари	Нормално явление. Не е нужно отстраняване
Уредът не всмуква/губи мощност	Липсва напрежение в мрежата	Проверете напрежението в мрежата
	Разликата между нивото на водата и нивото на уреда е много голяма	Поставете уреда възможно най-близо над нивото на водата
	Торбичката за улавяне на замърсяванията е пълна	Изпразнете торбичката за улавяне на замърсяванията
	Замърсяванията запушват пенофилтъра, смукателната тръба или смукателния маркуч	Отстранете замърсяванията
	Възвратната клапа заяжда или е замърсена	Почистете
Недостатъчно добро изсмукване	Шибъра при смукателната ръчка е отворен	Да се затвори шибъра при смукателната ръчка
	Повишено съпротивление при триене в тръбите	Всмукващия тръбопровод трябва да бъде разположен възможно най-къс и хоризонтално
	Дълбочината на засмукване е много голяма. От 2 m и повече дълбочина на засмукване мощността на засмукване намалява поради конструктивни причини.	Намалете дълбочината на засмукване
Резервоарът не се изпразва, смукателната глава изключва отново	<ul style="list-style-type: none"> – Изпускателният маркуч е прегънат – Изпускателният маркуч е прекалено високо (макс. 2 m по-високо от уреда) – Изпускателният маркуч е прекалено дълъг (макс. 20 m) 	Прекарайте изпускателния маркуч правилно.
	Замърсяванията запушват изпускателния маркуч или възвратния клапан.	<ul style="list-style-type: none"> – Отстранете замърсяванията от изпускателния маркуч – Почистване на възвратния клапан
	Изпразващата помпа е блокирана	<ul style="list-style-type: none"> – Почистете изпразващата помпа – Почистване на възвратния клапан

Почистване и поддръжка



Внимание! Опасно електрическо напрежение!

Възможни последствия: Смърт или тежки наранявания.

Предпазни мерки: Преди работа по уреда, изключете уреда от електрическата мрежа.

Почистване на резервоара

Предпоставка: Резервоарът е отворен.

- Почистете торбичката за улавяне на замърсяванията под течаща вода.

Почистете следните части с чиста вода и мека четка:

- Входен разпределител
- Изпразваща помпа
- Фиксирана муфа C-Storz
 - Почиствайте редовно уплътненията, също и C-маркучите. Замърсените уплътнения се износват по-бързо и водят до неуплътнени връзки.
- Резервоарът отвътре
 - Препоръка: Поставете смукателната глава до уреда (не отваряйте щепселната връзка), поставете резервоара и измийте с течаща вода.

Почистване на торбичката за улавяне на замърсяванията

Предпоставка: Резервоарът е отворен.

Процедирайте по следния начин:

J

1. Освободете залепващата се лента от торбичката за улавяне на замърсяванията.
2. Издърпайте гумения пръстен на торбичката за улавяне на замърсяванията на входния разпределител.
3. Извадете торбичката за улавяне на замърсяванията и изпразнете.
 - Отворете ципа, за да изпразните удобно торбичката за улавяне на замърсяванията.
 - След изпразването затворете ципа.
4. Поставете отново торбичката за улавяне на замърсяванията в обратната последователност.
 - Торбичката за улавяне на замърсяванията трябва да се фиксирана със залепващата се лента.

Почистване на пенофилтъра

Предпоставка: Резервоарът е отворен.

Процедирайте по следния начин:

K

1. Развийте капака на филтъра (байонетен затвор).
2. Издърпайте пенофилтъра и почистете с чиста вода и мека четка.
3. Проверете функционирането на поплавъка и при необходимост почистете.
 - Поплавъкът трябва да се движи свободно.
4. Сглобете частите в обратна последователност.

Почистване на възвратния клапан

Предпоставка: Резервоарът е отворен.

Процедирайте по следния начин:

L

1. Развийте фиксираната муфа C-Storz.
2. Развийте адаптера странично.
3. Отстранете адаптера.
4. Извадете възвратния клапан.
5. Почистете всички части с чиста вода и мека четка.
6. Сглобете отново частите в обратната последователност.
 - Важно: Възвратният клапан трябва да бъде поставен така, че клапата да се отваря в посока изхода.

Демонтиране/почистване на помпата

Предпоставка: Резервоарът е отворен.

Процедурата по следния начин:

- М
1. Завинтете щепселното съединение и демонтирайте.
 - Пазете отвореното щепселно съединение от навлизане на влага.
 2. Развийте фиксираната муфта C-Storz.
 3. Развийте адаптера странично.
 4. Отстранете крепежните елементи за транспортиране.
 5. Разгънете внимателно скобата с планката, за да освободите фиксатора.
 6. Извадете изпразващата помпа и почистете или сменете дефектната част.
 7. Почистване на изпразващата помпа:
 - Развийте винтовете на корпуса на помпата и свалете защитната решетка.
 - Почистете отвътре и отвън защитната решетка и корпуса на помпата с чиста вода и мека четка.
 - Почистете работния възел от замърсявания. За да достигнете до всички замърсени места, завъртете работния възел на ръка.
 8. Сглобете отново частите в обратната последователност.
 - Крепежните елементи за транспортиране трябва да се монтират само когато уредът ще се изпраща или транспортира.

Бързо износващи се части

Следните компоненти са бързо износващи се части и не подлежат на гаранционно обслужване:

- Филтър с пяна
- Торбичка за улавяне на замърсяванията
- Уплътнения
- Колела
- Възвратен клапан
- Работен елемент

Съхранение/зазимяване

- Изпразнете уреда, доколкото е възможно, почистете го основно и го проверете за повреди.
- Изпразнете всички маркучи, тръбопроводи и връзки, доколкото е възможно.
- Съхранявайте уреда на сухо и защитено от замръзване място.

Изхвърляне





Този уред не бива да се изхвърля като битов отпадък! Моля, използвайте предвидената за целта система за обратно приемане. Преди това отрежете кабелите, за да не може уреда да се използва.

Технически данни

Номинално напрежение	V AC	230	
Мрежова честота	Hz	50	
Максимална консумирана мощност	W	2600	
Дължина на мрежовия кабел	m	7,50	
Допустима температура на водата	°C	+4 ... +35	
Тегло	kg	27	
Размери	Д x Ш x В	mm	435 × 395 × 670
Изпразваща помпа	Максимална мощност на подаване	l/min	233
	Максимална височина на подаване	m	11
Смукателна глава	Максимална мощност на подаване	l/min	133
	Максимална височина на подаване (дълбочина на потапяне засмукващ маркуч)	m	2,50
Изход	Свързване		C-Storz 2"
	Максимална дължина изпускателен маркуч	m	20

Символи върху уреда

IP 68  IP X4	Изпразваща помпа: Прахоустойчива. Водонепропусклива до 1 m дълбочина.
	Засмукващо устройство: Защита срещу навлизане на пръски вода.
	Не изхвърляйте с обикновените битови отпадъци.
	Внимание! Прочетете ръководството за експлоатация.

Переклад оригінального посібника з експлуатації

Вказівки до цієї інструкції з експлуатації

Раді вітати вас у компанії «OASE Living Water». Придбавши дану продукцію **PondoVac 5**, Ви зробили гарний вибір.

Перед першим використанням пристрою ретельно прочитайте інструкцію з експлуатації і ознайомтеся з пристроєм. Всі роботи з даним приладом та на ньому дозволяється проводити тільки при дотриманні умов цієї інструкції по експлуатації.

Обов'язково дотримуйтеся правил техніки безпеки для правильного та безпечного використання пристрою. Ретельно зберігайте цю інструкцію з експлуатації. У випадку зміни власника передайте йому інструкцію з експлуатації.

Символи, що використані у цій інструкції з експлуатації

Умовні позначення, які використано в цьому посібнику, мають наступне значення:

 **Небезпека травмування небезпечним електричним струмом**
Умовне позначення вказує на безпосередню небезпеку, яка може призвести до смерті або важких ушкоджень, якщо не вжити відповідних заходів.

 **Небезпека травмування людей від загальних джерел небезпеки**
Умовне позначення вказує на загрожуючу безпосередню небезпеку, яка може призвести до смерті або важких ушкоджень, якщо не вжити відповідних заходів.

 Важлива вказівка для безперебійної роботи.

A Посилання на один або кілька малюнків. У цьому прикладі: посилання на малюнок А.

→ Посилання на іншу главу.

Об'єм поставок

Деталі, які входять у комплект поставки, знаходяться в резервуарі, їх необхідно витягнути!

<input type="checkbox"/> A	Кількість	Опис
1	1	Багатофункціональний всмоктувальний прилад PondoVac 5
2	1	Всмоктувальний шланг із ручкою
3	1	Стічний шланг
4	1	Подовжувальна труба
5	1	Подовжувальна труба прозора
6	1	Плоска насадка – Для очищення значних рівних поверхонь
7	1	Насадка для відсмоктування вологи – Для відсмоктування брудної води й залишків води в режимі відсмоктування вологи
8	1	Насадка для ниткоподібних водоростей – Для виділення й видалення гілля ниткоподібних водоростей
9	1	Універсальна насадка – Для відсмоктування шламу з водойми необхідно робити відсмоктування без гальки
10	1	Насадка у вигляді щітки: – Для очищення стійких забруднень
11	1	Посібник з експлуатації
12	2	Колесо
13	1	Сліпа муфта C-Storz
14	1	Розподільник подачі
15	1	Мішок брудовловлювача
16	1	Клейка стрічка для мішка брудовловлювача
17	1	Мішок із фільтром тонкого очищення

Опис виробу

PondoVac 5 — це багатофункціональний всмоктувальний прилад для очищення садових ставків, басейнів та водоймищ. Прилад підходить для застосування в режимі мокрого відсмоктування.

Встановлення пристрою

№	Опис
1	Ручка
2	Транспортна ручка
3	Стопорне кільце для фіксації транспортної ручки
4	Мережевий вимикач – Увімкнення й вимкнення приладу
5	Всмоктувальний ковпак
6	Затискач (6 шт.)
7	Поляризовані штекерні з'єднувачі приєднати до насоса
8	Фільтр із піноматеріалу – Захищає електроніку у всмоктувальному ковпаку від потрапляння частинок бруду
9	Короб-фіксатор фільтра – Вбудований поплавець захищає електроніку від потрапляння води у випадку перевищення максимального рівня води
10	Мережевий кабель зі штекером
11	Колесо (2х)
12	Вихід (нагнітальний патрубок) зі з'єднувальним шлангом C-Storz
13	Опора насоса
14	Всмоктувальний насос
15	Резервуар
16	Перехідник зі зворотнім клапаном – Зворотній клапан запобігає зворотньому ходу води через відповідний шланг
17	Мішок брудовловлювача
18	Вхід (всмоктувальний патрубок)

Описання принципу дії пристрою

Через всмоктувальний шланг пристрій всмоктує шлам із води, яка збирається в резервуарі. Швидкість відведення регулюється за допомогою штовхача на рукоятці всмоктувального шланга.

Мішок брудовловлювача в резервуарі приладу всмоктує великі частинки бруду і таким чином перешкоджає засміченню або блокуванню всмоктувального насоса. При зменшенні потужності всмоктування очистити мішок брудовловлювача.

Всмоктувальний насос постійно викачує брудну воду з резервуару через відповідний шланг.

Поплавець в опорному ковпаку фільтра захищає всмоктувальний ковпак від потрапляння води. Для бездоганної роботи слід регулярно очищувати фільтрувальну губку. Поплавець повинен рухатись вільно.

Захисна функція поплавця

- В умовах неприпустимо підвищеного рівня брудної води в резервуарі поплавець закриває вхідний отвір всмоктувального ковпака та вимикає всмоктувальний ковпак.
 - Поплавець відкриває вхідний отвір протягом 15 с, всмоктувальний ковпак вмикається автоматично. В іншому випадку прилад повністю вимикається та звучить попереджувальний звуковий сигнал.
 - Поплавець закриває вхідний отвір протягом 60 с трічі, прилад повністю вимикається та звучить попереджувальний звуковий сигнал.
 - Тільки після усунення несправності прилад можна знову вводити в експлуатацію шляхом вимкнення й увімкнення.

Використання пристрою за призначенням

PondoVac 5, надалі «Пристрій», використовувати лише як описано нижче.

- Для аспірації ставкового мулу.
- Для очищення ставків, басейнів і водоймищ.
- Працювати тільки з мішком брудовловлювача.
- Експлуатація з дотриманням технічних характеристик.
- Не для комерційного або промислового використання.

На прилад поширюються наступні обмеження:

- Ніколи не експлуатувати без подачі води.
- Вміст води в бруді мусить становити не менше 20 %.
- Дозволяється використовувати прилад тільки з водою при температурі води +4 °C ... +35 °C.
- Забороняється перекачувати за допомогою пристрою інші рідини, крім води.
- Забороняється використовувати в якості електропилосмока.
- Не допускати контакту з хімікатами, харчовими продуктами, легкозаймистими та вибуховими матеріалами
- Не перевозити в наповненому стані.

Правила техніки безпеки

Цим пристроєм дозволяється користуватися дітям від 8 років, а також особам з обмеженими фізичними, сенсорними або розумовими можливостями, а також з недостатнім досвідом та знаннями, лише під наглядом або за умови, що вони проінструктовані щодо безпечного використання приладу і розуміють пов'язані з ним ризики. Не дозволяйте дітям грати з пристроєм. Діти не повинні виконувати очищення або обслуговування пристрою без нагляду.

Небезпека через контакт води з електрикою

- При неправильному підключенні або неналежному поводженні контакт води і електрики може призвести до смерті або важких ушкоджень від удару струмом.
- Перш ніж занурити руки у воду, обов'язково відключіть всі прилади, які знаходяться у воді, від джерела напруги.

Підключення до мережі

- Приєднання приладу можна виконувати лише у випадку, якщо електричні характеристики приладу збігаються з даними джерела струму. Дані приладу містяться на заводській табличці, на пакуванні або в цій інструкції.
- Прилад повинен бути захищений за допомогою захисного пристрою від струму ушкодження з максимальним розрахунковим струмом 30 мА.
- Подовжувачі й розподільники (наприклад, колодки) повинні бути призначені для використання на відкритому повітрі (захищені від водяних бризок).
- Підключайте прилад тільки до розетки, змонтованої згідно з інструкцією.
- У разі виникнення питань і проблем звертайтеся до фахівця-електрика.

Надійна експлуатація

- Забороняється використовувати або залишати пристрій під дощем.
- Безпечна відстань від приладу до води має становити не менш 2 м.
- Не застосовуйте пристрій, якщо у воді знаходяться люди!
- При пошкодженні електричних кабелів або корпусу експлуатувати пристрій заборонено.
- Переносити чи тягнути пристрій за електричний кабель заборонено.
- Кабелі слід прокладати так, щоб захистити їх від ушкоджень; стежити за тим, щоб не створювати небезпеку падіння для людей.
- Відкривайте корпус пристрою або його компонентів лише в тому разі, якщо в інструкції є чіткі вказівки щодо цього.
- Проводьте на пристрої тільки ті роботи, які описані в цій інструкції. Якщо не вдається усунути проблеми, зверніться до авторизованого сервісного центру або в разі сумнівів до виробника.
- Використовуйте лише оригінальні запасні частини і оригінальні комплектуючі до пристрою.
- Ніколи не здійснюйте технічних змін на пристрої.

Відкриття/закриття резервуару



Увага! Небезпечна електрична напруга!

Можливі наслідки: смерть або важкі травми.

Запобіжні заходи: перед початком робіт від'єднати пристрій від мережі.

Необхідно виконати наступні дії:

C

1. Відпустити затискач.
 - Потягнути за скобу, підняти скобу вгору.
2. Підняти всмоктувальний ковпак або кільце перехідника.
 - Всмоктувальний ковпак та кільце перехідника можна зняти окремо.
 - Забороняється від'єднувати штекерний з'єднувач всмоктувального насоса.
3. Зібрати деталі у зворотному порядку і закрийте засув.
 - Деталі повинні бути вирівняні одна до одного.
 - Ущільнення на кільці перехідника необхідно встановлювати правильно, щоб не пошкодити його при збиранні.

Збирання приладу

Монтаж коліс

Необхідно виконати наступні дії:

D

1. Вставити колесо в гніздо колеса.
2. Із зусиллям притиснути колесо, щоб воно зафіксувалося.

Монтаж виходу

Умова: резервуар має бути відкритий.

Необхідно виконати наступні дії:

E

1. Перевірити, чи правильно встановлено перехідник зі зворотнім клапаном.
 - Перехідник необхідно зафіксувати на стінці резервуара.
2. Накрутити сліпу муфту C-Storz на вихід й міцно затягнути.

Монтаж входу

Умова: резервуар має бути відкритий.

Необхідно виконати наступні дії:

F

1. Вставити впускний розподільник в отвір.
 - Штифти на впускному розподільнику повинні бути проведені через пази отвору.
2. Прикрутити впускний розподільник (байонетний замок).
 - Впускний отвір впускного розподільника в резервуарі повинен бути спрямований похило вниз.
3. Зібрати мішок брудовловлювача у впускному розподільнику в резервуарі.
 - Гумка мішка брудовловлювача повинна увійти в паз впускного розподільника.
 - Мішок брудовловлювача повинен фіксуватися липкою стрічкою.

Встановлення та підключення

G



Увага! Небезпечна електрична напруга.

Можливі наслідки: смерть або важкі травми при використанні електричних приладів та під час встановлення у воді або під нею.

Запобіжні заходи:

- установити прилад на відстані мін. 2 м від води.
- Обрати горизонтальну сталу поверхню, щоб уникнути перекидання.



Вказівка!

Пристрій можна встановлювати й експлуатувати на 0,5 м нижче рівня води.

Можливі наслідки:

- якщо прилад вимкнений, вода потече в резервуар, якщо всмоктувальний шланг знаходиться в ставку/водоймищі. Ставок або водоймище спорожниться.

Щоб уникнути несправностей:

- якщо прилад вимкнений, необхідно завжди виймати всмоктувальний шланг із водоймища/ставка.

Установлення транспортувальної скоби

Необхідно виконати наступні дії:

H

1. Відпустити стопорний шуруп.
2. Встановити транспортувальну скобу в потрібне положення.
3. Зусиллям руки прикрити стопорний шуруп.

Під'єднання шлангів і форсунок

Необхідно виконати наступні дії:

I

1. Вставити зливний шланг на виході та закрутити за годинниковою стрілкою (байонетний замок).
 - Коли всмоктуються виключно великі частинки бруду > 1 мм (наприклад, листя або волосся), можна повернути у ставок/водоймище зливальну воду через мішок із фільтром тонкого очищення.
 - Слід завжди відводити брудну воду.
2. Вставити всмоктувальний шланг на вході в резервуар.
3. Вставити подовжувальні труби та потрібну насадку на рукоятку всмоктувального шланга.
 - Універсальна насадка: Для відсмоктування шламу з водойми необхідно робити відсмоктування без гальки.
 - Насадка для ниткоподібних водоростей: для виділення й видалення гілля ниткоподібних водоростей.
 - Насадка у вигляді щітки: для очищення стійких забруднень.
 - Плоска насадка: для очищення значних рівних поверхонь.
 - Насадка для відсмоктування вологості: для відсмоктування брудної води й залишків води в режимі відсмоктування вологості.



Вказівка!

- Чим більше використовується труб, тим вищий спротив тертя у них. Отже, знижується продуктивність усмоктування.
- Установити прилад якомога вище рівня води, щоб не впливати на силу всмоктування.

Основні умови, обов'язкові для дотримання:

- брудну воду відвести в каналізацію або настільки далеко від ставка, щоб вона не потекла назад у ставок.
- Повністю розмотати -мереживий кабель живлення та подовжувач.
 - Уникати закручення кабелю.

Експлуатація

- Увімкнути прилад мережним вимикачем.
- Установити бажану потужність всмоктування за допомогою штовхача на рукоятці всмоктувального шланга.
 - Збільшення потужності всмоктування: пересунути штовхач уперед.
 - Зменшення потужності всмоктування: пересунути штовхач назад.
- Слід очищувати прилад після кожного використання.
 - Рекомендація: накачати чистої води перед очищенням. Частинки бруду відділяться та вимийються.



Вказівка!

- Прилад і прокладки сильно засмічуються, якщо прилад переміщається в повному резервуарі.
 - Спорожнити резервуар до переміщення приладу.

Усунення несправностей

Несправність	Причина	Усунення
Прилад не вмикається	Відсутня напруга живлення	Увімкнути мережну напругу
	Засмічення корпусу насоса, зливного шланга, зворотного клапана	Видалити бруд
	Насос несправний	Заміна насоса
	Штекерний роз'єм кабелю насоса відкритий	Закрити штекерний роз'єм
	Волога в різьбовому з'єднанні кабелю насоса	Відкрити різьбове з'єднання та висушити на повітрі
Пристрій не вмикається, лунає попереджувальний звуковий сигнал	Зливний шланг знаходиться дуже високо	Прокласти зливний шланг нижче (максимум на 2 м над опорною поверхнею приладу)
	Занадто високий рівень води в резервуарі. <ul style="list-style-type: none"> – Поплавець у всмоктувальному ковпаку закрит вхідний отвір довше, ніж на 15 с. – Поплавець у всмоктувальному ковпаку закрит вхідний отвір всередині тричі на 60 с. 	Очистіть резервуар. <ul style="list-style-type: none"> – Поплавець повинен рухатись вільно. Виправлення несправності: вимкнути пристрій і знову увімкнути
Над приладом виступає пара	У холодну погоду в приладі утворюється конденсат, що виступає у формі водяної пари	Це нормальне явище. Усунення не потрібне
Прилад не відсмоктує або втрачає потужність	Відсутня напруга живлення	Перевірити напругу в мережі
	Різниця по висоті між рівнем води й приладом занадто велика	Встановити пристрій якомога вище рівня води
	Мішок брудовловлювача повний	Спорожнити мішок брудовловлювача
Недостатнє всмоктування	У фільтрувальну губку, у всмоктувальну трубу або у всмоктувальний шланг забився бруд	Видалити бруд
	Заслінка зі зворотнім ходом затиснута або забруднена	Почистити
	Штовхач на рукоятці всмоктувального шланга відкритий	Штовхач на рукоятці всмоктувального шланга закритий
Резервуар не спорожняється, всмоктувальний ковпак постійно вмикається	Підвищений опір тертя труби	Шланг усмоктування повинен бути якомога коротшим й плоским
	Глибина усмоктування занадто велика. При глибині усмоктування понад 2 м продуктивність усмоктування зникає відповідно до конструкції	Необхідно зменшити глибину усмоктування
	<ul style="list-style-type: none"> – Зливний шланг затиснувся – Зливний шланг прокладений занадто високо (макс. на 2 м вище, ніж прилад) – Зливний шланг занадто довгий (макс. 20 м) 	Прокладіть правильно відвідний шланг.
	У зливний шланг або в зворотний клапан забився бруд	<ul style="list-style-type: none"> – Видалити бруд зі зливного шланга – Очищення зворотного клапана
	Висмоктувальний насос заблокований	<ul style="list-style-type: none"> – Очистити висмоктувальний насос – Очищення зворотного клапана

Чистка і догляд



Увага! Небезпечна електрична напруга!

Можливі наслідки: смерть або важкі травми.

Запобіжні заходи: перед початком робіт від'єднати пристрій від мережі.

Очищення резервуару

Умова: резервуар має бути відкритий.

- Мішок брудовловлювача почистити під проточною водою.

Почистити чистою водою та м'якою щіткою наступні деталі:

- Розподільник подачі
- Висмоктувальний насос
- Сліпа муфта C-Storz
 - Регулярно очищувати прокладки і шланги C. Забруднені прокладки схильні до підвищеного зносу і стають причиною негерметичних з'єднань.
- резервуар зсередини.
 - Рекомендація: установити всмоктувальний ковпак біля приладу (не відкривати штекерний з'єднувач), покласти резервуар та промити проточною водою.

Очищення мішку брудовловлювача

Умова: резервуар має бути відкритий.

Необхідно виконати наступні дії:

J

1. Зняти клейку стрічку з мішка брудовловлювача.
2. Зняти гумову підставку мішка брудовловлювача з впускного розподільника.
3. Вийняти та спорожнити мішок брудовловлювача.
 - Відкрити змійку, щоб було зручно спорожнити мішок брудовловлювача.
 - Після спорожнення закрити змійку.
4. Знову встановити мішок брудовловлювача у зворотній послідовності.
 - Мішок брудовловлювача повинен фіксуватися липкою стрічкою.

Очищення фільтра з піноматеріалу

Умова: резервуар має бути відкритий.

Необхідно виконати наступні дії:

K

1. Послабити кришку фільтра (байонетний замок).
2. Зняти фільтрувальну губку й почистити чистою водою та м'якою щіткою.
3. Перевірити роботу поплавця та за необхідності почистити.
 - Поплавець повинен рухатись легко.
4. Зберіть деталі у зворотному порядку.

Очищення зворотного клапана

Умова: резервуар має бути відкритий.

Необхідно виконати наступні дії:

L

1. Відкрутити сліпу муфту C-Storz.
2. Повернути перехідник убік.
3. Відкрутити перехідник.
4. Витягнути зворотний клапан.
5. Почистити чистою водою та м'якою щіткою всі деталі.
6. Зібрати знову деталі у зворотному порядку.
 - Важливо: зворотній клапан необхідно покласти таким чином, щоб заслінка відкривалась у напрямку вихідного отвору.

Демонтаж/очищення насосу

Умова: резервуар має бути відкритий.

Необхідно виконати наступні дії:

М

1. Прикрутити та приєднати один до одного частини штекерного роз'єму.
 - Відкритий штекерний роз'єм слід захистити від проникаючої вологи.
2. Відкрутити сліпу муфту C-Storz.
3. Повернути перехідник убік.
4. Видалення транспортних кріплень.
5. Обережно відігнути хомут із накладкою, щоб ослабити стопорне кільце.
6. Вийняти та почистити висмоктувальний насос або замінити у випадку несправності.
7. Очистити висмоктувальний насос:
 - Викрутити гвинти на корпусі насоса та зняти захисну решітку.
 - Помити захисну решітку й корпус насоса всередині та ззовні чистою водою за допомогою щітки.
 - Очистити робоче колесо від бруду. Щоб дістатися до всіх забруднених місць, покрутити робоче колесо рукою.
8. Зібрати знову деталі у зворотному порядку.
 - Транспортні кріплення необхідно встановлювати, лише якщо прилад доставляється або транспортується лежачи.

Деталі, що швидко зношуються

Указані компоненти відносяться до деталей, що швидко зношуються; дія умов гарантії на них не поширюється:

- Фільтр із піноматеріалу
- Мішок брудовловлювача
- Прокладки
- Колеса
- Зворотній клапан
- Турбіна

Збереження пристрою, в т. ч. взимку

- Максимально спорожнити, ретельно промити і перевірити пристрій на наявність пошкоджень.
- Максимально спорожнити усі шланги, трубопроводи та під'єднання.
- Зберігайте прилад у сухому й захищеному від морозу місці.

Утилізація





Не можна утилізувати цей пристрій разом із домашнім сміттям! Використовуйте передбачену для цього систему. За допомогою обрізання кабелю пристрій стане непридатним для роботи.

Технічні характеристики

Розрахункова напруга		В змінного струму	230
Частота мережі		Гц	50
Максимальне споживання потужності		Вт	2600
Довжина мережевого кабелю		м	7,50
Припустима температура води		°C	від +4 до +35
Вага		кг	27
Розміри	довжина x ширина x висота	мм	435 × 395 × 670
Всмоктувальний насос	Максимальна швидкість перекачування	л/хв.	233
	Максимальний тиск води	м	11
Всмоктувальний ковпак	Максимальна швидкість перекачування	л/хв.	133
	Максимальний тиск води (глибина занурення всмоктувального шлангу)	м	2,50
Вихід	З'єднання		2-дюймовий C-Storz
	Максимальна довжина зливного шланга	м	20

Символи на пристрої

IP 68 	Всмоктувальний насос: пилонепроникний; водонепроникний до 1 м.
IP X4	Всмоктувальний прилад: із захистом від потрапляння бризок води.
	Забороняється утилізувати зі звичайним побутовим сміттям.
	Увага! Ознайомтеся з керівництвом з експлуатації.

Перевод руководства по эксплуатации - оригинала

Указания к настоящему руководству по эксплуатации

Рады приветствовать вас в компании OASE Living Water. Приобретя данную продукцию **PondoVac 5**, Вы сделали хороший выбор.

Перед первым использованием прибора тщательно прочитайте инструкцию по эксплуатации и ознакомьтесь с прибором. Все работы с данным прибором и на нем разрешается проводить только при соблюдении условий данного руководства по эксплуатации.

Для обеспечения правильной и безопасной эксплуатации обязательно соблюдайте инструкции по технике безопасности.

Тщательно храните данную инструкцию по эксплуатации. В случае изменения владельца, передайте ему также и инструкцию по эксплуатации.

Символы, используемые в данном руководстве по эксплуатации

Используемые в данном руководстве по эксплуатации символы обозначают следующее:



Опасность получения телесных повреждений от опасного электрического напряжения.

Символ указывает на непосредственно угрожающую опасность, вследствие которой может наступить смерть или могут образоваться тяжелые травмы, если не будут приняты соответствующие меры.



Опасность получения телесных повреждений от общего источника опасностей

Символ указывает на непосредственно угрожающую опасность, вследствие которой может наступить смерть или могут образоваться тяжелые травмы, если не будут приняты соответствующие меры.



Важное указание для обеспечения безотказной функции.

A Ссылка на один или несколько рисунков. В этом примере: ссылка на рис. А.

→ Ссылка на другую главу.

Объём поставок

Детали и узлы, входящие в комплект поставки, находятся в ёмкости; их следует сначала извлечь!

<input type="checkbox"/> A	Количество	Описание
1	1	Многофункциональный илосос PondoVac 5
2	1	Всасывающий шланг с рукояткой
3	1	Сливной шланг
4	1	Удлинительная труба
5	1	Удлинительная труба прозрачная
6	1	Плоская насадка – Для очистки больших ровных поверхностей
7	1	Насадка для мокрого отсоса – Для отсасывания грязной воды и остатков воды при эксплуатации в режиме мокрого отсоса.
8	1	Насадка для нитевидных водорослей – Для отделения и удаления ветвей нитевидных водорослей
9	1	Универсальная насадка – Для отсасывания шлама из водоема необходимо производить отсос без гальки
10	1	Насадка в виде щетки: – для очистки стойких загрязнений
11	1	Руководство по эксплуатации
12	2	Колесо
13	1	Глухая муфта C-Storz
14	1	Впускной распределитель
15	1	Мешок грязеуловителя
16	1	Клейкая лента для мешка грязеуловителя
17	1	Мешок с мелкопористым фильтром

Описание изделия

PondoVac 5 многофункциональный илосос для очистки садовых прудов, бассейнов и плавательных прудов. Прибор подходит для эксплуатации в режиме мокрого отсоса в хозяйстве.

Установка прибора

□ В	Описание
1	Ручка
2	Транспортная ручка
3	Стопорные винты для фиксации транспортной ручки
4	Сетевой выключатель – Включение и выключение устройства
5	Всасывающая головка
6	Зажим (6 шт.)
7	Защищенные от неправильной полярности штекерные соединения для подключения насоса
8	Фильтрующая пена – Защищает электронику от проникающих частиц загрязнений
9	Опорный элемент рукавного фильтра – Встроенный поплавок защищает электронику от проникающей воды при превышении макс. уровня поверхности воды
10	Сетевая кабель с сетевым штекером
11	Колесо (2 шт.)
12	Выход (напорный патрубок) с соединительным шлангом C-Storz
13	Лапка насоса
14	Сливной насос
15	Емкость
16	Адаптер с обратной заслонкой – Обратная заслонка предотвращает обратный ток воды со сливного шланга
17	Мешок грязеуловителя
18	Вход (всасывающий патрубок)

Описание принципа действия прибора

Через шланг прибор всасывает ил из воды, собранной в емкости. Через шибер в рукоятке всасывающего шланга регулируется мощность всасывания.

Мешок грязеуловителя в емкости прибора всасывает крупные частицы грязи и таким образом препятствует засорению или блокированию сливного насоса. При уменьшении мощности всасывания почистить мешок грязеуловителя.

Сливной насос постоянно выкачивает грязную воду из емкости через сливной шланг.

Поплавок в опорном элементе рукавного фильтра защищает всасывающую головку от попадания воды. Для безупречной работы регулярно очищайте фильтрующую губку. Поплавок должен свободно передвигаться.

Защитная функция поплавка:

- в условиях недопустимо растущего уровня грязной воды в емкости поплавок закупоривает входное отверстие всасывающей головки и выключает всасывающую головку.
 - Поплавок открывает входное отверстие в течение 15 с, всасывающая головка включается автоматически. В противном случае прибор полностью выключается и звучит предупредительный звуковой сигнал.
 - Поплавок закрывает входное отверстие в течение 60 с трижды, прибор полностью выключается и звучит предупредительный звуковой сигнал.
 - Только после устранения неисправности прибор можно снова ввести в эксплуатацию путем выключения и включения.

Использование прибора по назначению

PondoVac 5, далее называемое "Устройство", разрешается использовать исключительно так, как указано ниже:

- Для аспирации прудового ила.
- Для очистки прудов, бассейнов и водоемов.
- Работать только с мешком грязеуловителя.
- Эксплуатация при соблюдении технических данных.
- Не разрешается использование ни для производственного, ни для промышленного назначения.

На прибор распространяются следующие ограничения:

- Никогда не эксплуатируйте без протока воды.
- Содержание воды в грязи должно составлять не менее 20 %.
- Эксплуатация только в воде при температуре воды от +4 °C до +35 °C.
- Никогда не перекачивайте другие жидкости, кроме воды.
- Не использовать в качестве пылесоса для сухой уборки.
- Не использовать в контакте с химикатами, пищевыми продуктами, легковоспламеняющимися или взрывчатыми материалами.
- Не перевозить в наполненном состоянии.

Указания по мерам предосторожности

Дети от 8 лет и старше, а также люди с ограниченными физическими, органолептическими или ментальными возможностями, люди с небольшим опытом и объемом знаний могут пользоваться этим устройством, находясь при этом под контролем взрослых или получив от них советы по безопасному обращению с устройством и поняв опасности при работе с ним. Дети не должны играть с устройством. Дети не должны чистить или ремонтировать устройство без надлежащего контроля со стороны взрослых.

Опасность из-за контакта воды с электричеством

- При неправильном подключении или ненадлежащем обращении контакт воды с электричеством может привести к смерти или тяжёлым повреждениям от удара током.
- Прежде чем погрузить руки в воду, обязательно отключите все находящиеся в воде приборы от источника напряжения.

Электрическое соединение

- Подсоединение прибора можно производить только в том случае, когда электрические характеристики прибора совпадают с данными источника тока. Данные прибора находятся на заводской табличке, на упаковке или в данном руководстве.
- Прибор должен быть защищен посредством защитного устройства от тока повреждения с максимальным расчетным током 30 мА.
- Удлинитель и распределители (например, колодки) должны быть предназначены для использования на открытом воздухе (защищены от водяных брызг).
- Подключайте прибор только к розетке, смонтированной по инструкции.
- При возникновении вопросов и проблем обращайтесь к специалисту-электрику.

Надёжная эксплуатация

- Прибор не эксплуатировать и не оставлять под дождем.
- Безопасное расстояние от прибора до воды должно составлять не менее 2 м.
- Эксплуатируйте прибор только тогда, когда в воде никто не находится!
- Устройство нельзя использовать, если повреждена электрическая проводка или корпус.
- Не переносите и не тяните устройство, держа его за электрический кабель!
- Укладывайте кабель с защитой от повреждений и убедитесь в том, что через него нельзя споткнуться.
- Открывайте корпус устройства или принадлежające к нему части только тогда, если в руководстве по эксплуатации на это четко указано.
- В устройстве нужно выполнять только те работы, которые описаны в данном руководстве по эксплуатации. Если трудности в работе устройства не устраняются, тогда просим обратиться в авторизованную сервисную службу или в случае сомнения прямо к изготовителю.
- Используйте только оригинальные запасные части и оригинальные комплектующие к устройству.
- Запрещается вносить изменения в конструкцию устройства.

Открытие/закрытие емкости



Внимание! Опасное электрическое напряжение!

Возможные последствия: смерть или тяжелые травмы.

Меры безопасности: перед началом работ отключить устройство от сети.

Необходимо выполнить следующие действия:

- C
1. Отсоединить зажим.
 - Потянуть за скобу, поднять скобу вверх.
 2. Поднять всасывающую головку или соединительное кольцо.
 - Всасывающую головку и соединительное кольцо можно снять отдельно.
 - Запрещается отсоединять штекерный соединитель сливного насоса.
 3. Собрать детали в обратном порядке и закрыть зажим.
 - Детали должны быть выровнены относительно друг друга.
 - Уплотнение на соединительном кольце должно быть правильно установлено, чтобы не повредить его при сборке.

Сборка прибора

Монтаж колес

Необходимо выполнить следующие действия:

- D
1. Вставить колесо в гнездо колеса.
 2. С усилием прижать колесо, чтобы оно зафиксировалось.

Монтаж выхода

Исходное условие: емкость открыта.

Необходимо выполнить следующие действия:

- E
1. Проверить, правильно ли установлен адаптер с обратной заслонкой.
 - Адаптер необходимо зафиксировать на стене емкости.
 2. Прикрутить к выходу глухую муфту C-Storz и крепко затянуть вручную.

Монтаж входа

Исходное условие: емкость открыта.

Необходимо выполнить следующие действия:

- F
1. Вставить впускной распределитель в отверстие.
 - Штифты на впускном распределителе должны быть проведены через пазы отверстия.
 2. Прикрутить впускной распределитель (байонетный замок).
 - Выпускное отверстие впускного распределителя в емкости должно быть направлено наклонно вниз.
 3. Собрать мешок грязеуловителя во впускном распределителе в емкости.
 - Резинка мешка грязеуловителя должна войти в паз впускного распределителя.
 - Мешок грязеуловителя должен фиксироваться клейкой лентой.

Установка и подсоединение

G



Внимание! Опасное электрическое напряжение.

Возможные последствия: смерть или тяжелые травмы в случае использования электрических приборов и установок в воде или на воде.

Меры безопасности

- Устанавливать прибор на безопасном расстоянии — не менее 2 м от воды.
- Выбирать устойчивое твердое основание во избежание опрокидывания.



Указание.

Устройство можно устанавливать и эксплуатировать на 0,5 м ниже уровня воды.

Возможные последствия:

- если прибор выключен, вода потечет в емкость, если всасывающий шланг находится в пруду/водоеме. Пруд/водоем осушается.

Устранение неисправности:

- если прибор выключен, необходимо всегда вынимать всасывающий шланг из водоема/пруда.

Установка транспортировочной скобы

Необходимо выполнить следующие действия:

H

1. Выкрутить стопорный шуруп.
2. Установите транспортировочную скобу в нужное положение.
3. Усилим руки затянуть стопорный шуруп.

Подключение шлангов и форсунок

Необходимо выполнить следующие действия:

I

1. Вставить сливной шланг на выходе и закрутить по часовой стрелке (байонетный замок).
 - Когда всасываются исключительно крупные частицы грязи > 1 мм (например, листья или волосы), в пруд/водохранилище можно вернуть сливную воду через мешок с мелкопористым фильтром.
 - Необходимо всегда отводить грязную воду.
2. Подсоединить всасывающий шланг к емкости.
3. Вставить удлинительные трубы и нужную насадку на рукоятку всасывающего шланга.
 - Универсальная насадка: для отсасывания шлама из водоема необходимо производить отсос без гальки.
 - Насадка для нитевидных водорослей: для отделения и удаления ветвей нитевидных водорослей.
 - Насадка в виде щетки: для очистки стойких загрязнений.
 - Плоская насадка: для очистки больших ровных поверхностей.
 - Насадка для мокрого отсоса: для отсасывания грязной воды и остатков воды при эксплуатации в режиме мокрого отсоса.



Указание.

- Чем больше используется труб, тем выше гидравлические потери на трение. Следовательно, снижается производительность всасывания.
- Поместить прибор как можно выше уровня воды, чтобы не влиять на силу всасывания.

Главные условия, которых необходимо придерживаться:

- отвести спуск грязной воды в канализацию или как можно дальше от пруда, чтобы откачанная грязная вода не попала обратно в пруд.
- Полностью размотать сетевой- и удлинительный кабель.
 - Избегать кабельных жгутов.

Эксплуатация

- Включить прибор в сетевой выключатель.
- Установить нужную мощность всасывания с помощью толкателя на рукоятке всасывающего шланга.
 - Увеличение мощности всасывания: надвинуть толкатель вперед.
 - Уменьшение мощности всасывания: отодвинуть толкатель назад.
- Чистить прибор после каждого применения.
 - Рекомендация: накачайте чистой воды перед чисткой. Частицы загрязнений отделяются и выводятся.



Указание.

Прибор и прокладки слишком засорились, если прибор перемещается в полной емкости.

- Опорожнить емкость перед перемещением устройства.

Устранение неисправностей

Неисправность	Причина	Устранение неисправности
Прибор не включается	Нет напряжения сети	Включить сетевое напряжение
	Засорение корпуса насоса, сливного шланга, обратной заслонки	Удалить грязь
	Насос неисправен	Заменить насос
	Штекерный разъем кабеля насоса открыт	Закрыть штекерный разъем
	Влага в штекерном разьеме кабеля насоса	Открыть штекерный разъем и высушить на воздухе
Сливной шланг находится очень высоко		Проложить сливной шланг ниже (максимум на 2 м над опорной поверхностью прибора)
Устройство не включается, раздается предупредительный звуковой сигнал	Слишком высокий уровень воды в емкости.	Вычистить емкость.
	– Поплавок во всасывающей головке закрыл входное отверстие дольше, чем на 15 с. – Поплавок во всасывающей головке закрыл входное отверстие внутри трижды на 60 с.	– Поплавок должен свободно передвигаться. Исправление неисправности: выключить устройство и снова включить
На приборе выступает пар	При холодной погоде в приборе образуется конденсат, который выступает в форме водяного пара	Нормальное явление. Устранение не требуется
Прибор не отсасывает или теряет мощность	Отсутствует сетевое напряжение	Проверить сетевое напряжение
	Различие по высоте между уровнем воды и прибором слишком большое	Установить устройство, по возможности, выше уровня воды
	Мешок грязеуловителя полный	Опорожнить мешок грязеуловителя
	В фильтрующую губку, во всасывающую трубу или во всасывающий шланг забилась грязь	Удалить грязь
	Заслонка с обратным ходом зажата или загрязнена	Очистить
Малая производительность всасывания	Толкатель на рукоятке всасывающего шланга открыт	Толкатель на рукоятке всасывающего шланга закрыт
	Повышенное сопротивление трения у трубы	Шланг всасывания должен быть максимально коротким и плоским
	Глубина всасывания слишком велика. При глубине всасывания свыше 2 м производительность всасывания снижается в зависимости от конструкции	Уменьшить глубину всасывания
Емкость не опорожняется, всасывающая головка постоянно выключается	– Сливной шланг зажат – Сливной шланг проложен слишком высоко (макс. на 2 м выше, чем прибор) – Сливной шланг слишком длинный (макс. 20 м)	Проложить правильно сливной шланг.
	В сливной шланг или в обратную заслонку забилась грязь	– Удалить грязь из сливного шланга – Очистить обратную заслонку
	Сливной насос заблокирован	– Очистить сливной насос – Очистить обратную заслонку

Очистка и уход



Внимание! Опасное электрическое напряжение!

Возможные последствия: смерть или тяжелые травмы.

Меры безопасности: перед началом работ отключить устройство от сети.

Очистка емкости

Исходное условие: емкость открыта.

- Мешок грязеуловителя почистить под проточной водой.

Следующие детали помыть чистой водой с мягкой щеткой:

- Впускной распределитель
- Сливной насос
- Глухая муфта C-Storz
 - Регулярно очищать прокладки и шланги C. Загрязненные прокладки подвержены повышенному износу и становятся причиной негерметичных соединений.
- Емкость изнутри.
 - Рекомендация: установить всасывающую головку возле прибора (не открывать штекерный соединитель), положить емкость и промыть проточной водой.

Очистка мешка грязеуловителя

Исходное условие: емкость открыта.

Необходимо выполнить следующие действия:

J

1. Снять клейкую ленту с мешка грязеуловителя.
2. Снять резиновую подставку мешка грязеуловителя со впускного распределителя.
3. Вынуть и опорожнить мешок грязеуловителя.
 - Открыть молнию, чтобы было удобно опорожнить мешок грязеуловителя.
 - После опорожнения закрыть молнию.
4. Установить мешок грязеуловителя на место в обратной последовательности.
 - Мешок грязеуловителя должен фиксироваться клеевой лентой.

Прочистка фильтрующей губки

Исходное условие: емкость открыта.

Необходимо выполнить следующие действия:

K

1. Ослабить крышку фильтра (байонетный замок).
2. Снять фильтрующую губку и промыть чистой водой с мягкой щеткой.
3. Проверить работу поплавка и при необходимости почистить.
 - Поплавок должен легко передвигаться.
4. Собрать детали в обратной последовательности.

Очистка обратной заслонки

Исходное условие: емкость открыта.

Необходимо выполнить следующие действия:

L

1. Открутить глухую муфту C-Storz.
2. Повернуть адаптер в сторону.
3. Открутить адаптер
4. Вытянуть обратную заслонку.
5. Все детали помыть чистой водой с мягкой щеткой.
6. Снова собрать детали в обратной последовательности.
 - Важно: обратную заслонку необходимо положить таким образом, чтобы заслонка открывалась в направлении выходного отверстия.

Демонтаж/очистка насоса

Исходное условие: емкость открыта.

Необходимо выполнить следующие действия:

- M
1. Прикрутить и присоединить друг к другу части штекерного разъема.
 - Открытый штекерный разъем следует защитить от проникающей влаги.
 2. Открутить глухую муфту C-Storz.
 3. Повернуть адаптер в сторону.
 4. Снять транспортировочные крепления.
 5. Осторожно отогнуть хомут с накладкой, чтобы ослабить стопорное кольцо.
 6. Вынуть и почистить сливной насос или заменить в случае неисправности.
 7. Очистка сливного насоса:
 - выкрутить винты на корпусе насоса и снять защитную решетку.
 - Помыть защитную решетку и корпус насоса внутри и снаружи чистой водой с помощью щетки.
 - Очистить рабочий узел от грязи. Чтобы добраться до всех загрязненных мест, покрутить рабочий узел рукой.
 8. Снова собрать детали в обратной последовательности.
 - Транспортировочные крепления необходимо устанавливать, только если прибор доставляется или транспортируется лежа.

Изнашивающиеся детали

Следующие компоненты являются изнашивающимися частями, на них гарантия не распространяется:

- Фильтрующая пена
- Мешок грязеуловителя
- Прокладки
- Колеса
- Обратная заслонка
- Рабочий узел

Хранение прибора, в т.ч. зимой

- Максимально опорожнить устройство, основательно прочистить и проверить на наличие повреждений.
- Максимально опорожнить шланги, трубопроводы и соединения.
- Хранить прибор в сухом виде, не допуская его замерзания.





Утилизация

 Не утилизировать данный прибор вместе с домашним мусором! Используйте предусмотренную для этого систему. Приведите устройство в состояние, непригодное для использования, путем отрезания кабеля.

Технічні характеристики

Расчетное напряжение		В перем. тока	230
Частота тока в сети		Гц	50
Максимальная потребляемая мощность		Вт	2600
Длина сетевого кабеля		м	7,50
Допустимая температура воды		°C	от +4 до 35
Масса		кг	27
Габариты	Д × Ш × В	мм	435 × 395 × 670
Сливной насос	Максимальная производительность	л/мин	233
	Максимальная высота подачи	м	11
Всасывающая головка	Максимальная производительность	л/мин	133
	Максимальная высота подачи (глубина погружения всасывающего шланга)	м	2,50
Выход	Соединение		C–Storz 2 дюйма
	Максимальная длина сливного шланга	м	20

Символы на приборе

IP 68  IP X4	Сливной насос: пыленепроницаемый. Водонепроницаемость на глубине до 1 м.
	Илосос: защита от проникновения водяных брызг
	Не утилизировать с обычным бытовым мусором!
 	Внимание! Прочитайте руководство по эксплуатации!

原版使用说明书的翻译

本使用说明书的注意事项

欢迎您购买欧亚瑟活水 (OASE Living Water) 公司产品。购买本产品，**PondoVac 5** 是您的正确选择。

首次使用本设备之前请仔细阅读本使用说明书并熟悉本设备。所有在本设备上的工作以及用本设备从事的工作都必须按照本说明书进行。

请务必遵守安全注意事项，以便正确及安全地使用设备。

请妥善保管本使用说明书。转让设备时请连同本使用说明书一起转交。

本使用说明书中的图标

在本使用说明书中使用的图标具有以下含义：



由危险的电压造成人员受伤的危险

该图标表示，如果不采取相应措施，可能会有立即导致死亡或者重伤的危险发生。



一般危险源造成的人员伤害危险

该图标表示，如果不采取相应措施，可能会有立即导致死亡或者重伤的危险发生。



为了能无故障运行而作的重要提示。

A 参引到一个或者多个图片。在本例中：参引到图 A。

→ 其它章节参引。

供货范围

属于交货范围的零件放在水箱中，并且必须先取出！

<input type="checkbox"/> A	数目	说明
	1	多功能吸污机 PondoVac 5
	1	带手柄的抽取软管
	1	排水软管
	1	加长管
	1	透明的加长软管
	1	平吸嘴 - 用来清洁大面积平整表面
	1	吸湿嘴 - 在作为吸水机运行时，用来吸入污水或残余水
	1	水藻吸嘴 - 用来拨离并清除水藻团
	1	通用吸嘴 - 用来抽取水池污泥，同时不吸入水池砂砾
	1	毛刷吸嘴： - 用来清洁顽固污渍
	1	使用说明
	2	轮子
	1	固定联轴器 C-Storz
	1	进水分配器
	1	存污袋
	1	存污袋尼龙搭扣
	1	精滤袋

产品介绍

PondoVac 5 是一款用来清洁花园水池和游泳池的多功能吸污机。该设备也可用作家庭中的吸水机。

设备结构

□ B	说明
1	提手
2	运输提手
3	固定螺栓用于固定运输提手
4	电源开关 - 开启和关闭设备。
5	吸入头
6	锁夹（6 个）
7	用于泵接头的受反极性保护的连接器
8	过滤海绵 - 保护吸入头中的电子元件不受污物颗粒侵入
9	过滤器支撑篮 - 超过最高水位时，内置的浮子保护电子元件不进水
10	带有电源插头的电缆
11	轮子（2 个）
12	带 C-Storz 软管接头的出口（压力套管）
13	泵座
14	排水泵
15	水箱
16	带止回阀的转接器 - 止回阀防止水通过排水软管倒吸
17	存污袋
18	入口（抽吸套管）

功能说明

该设备通过吸入软管将收集在水箱中的污泥从水域中吸尽。可通过抽吸软管手柄的滑阀调节抽吸能力。

设备水箱中的存污袋吸收了粗颗粒污物，因而防止了排水泵发生堵塞。在抽吸能力减弱时，应当清洁存污袋。

排水泵持续通过排水软管将脏水从水箱泵出。

过滤器支撑篮中的浮子保护吸入头不进水。若想获得完美功能，应当定期清洁过滤海绵。浮子必须可以自由移动。

浮子的保护功能：

- 当水箱中的脏水水标在不允许的情况下上升时，浮子将磨损吸入头中的吸入口，并关闭吸入头。
 - 若浮子打开吸入口持续 15 秒内，那么吸入头自自动打开。否则，设备将完全关闭，而且警告信号响起。
 - 若浮子在 60 秒内关闭吸入口三次，那么设备将完全关闭，而且警告信号响起。
 - 在排除故障之后才可以通过开关重新运行设备。

按规定使用

PondoVac 5，后面称为“设备”，仅允许用于以下方面：

- 用于抽吸池塘淤泥。
- 用于清理池塘、游泳池和水池。
- 运行时须带有存污袋。
- 必须在遵守技术数据的前提下运行。
- 禁止用于商业或者工业目的。

以下限制条件适用于本设备：

- 严禁在无水流的情况下运行。
- 污物中的水分比例必须至少达到 20 %。
- 操作水温必须为 +4 °C … +35 °C。
- 严禁泵送非水液体。
- 不可用做干式抽吸装置。
- 禁止与化学物质、食品、易燃或者易爆物质一起使用。
- 切勿在装满的状态下进行运输。

安全说明

本设备允许8岁以上年龄的儿童和身体行动有些不便、感觉机能有些障碍或者社会行为能力有些缺陷、或者缺乏经验和知识的人员在监督下，或者受过本设备的安全使用指导、而且理解了可能发生的危险后使用。不允许儿童将本设备作为玩具玩耍。清洁处理和使用维护不允许由儿童在未受监督的情况下进行。

水和电的组合会引发危险

- 如果连接不符合规定或者操作不当，则水和电的组合会因触电而导致死亡或者重伤。
- 在将手伸入水中之前，必须切断水中所有设备的电源。

电气连接

- 只有当设备的电气数据和电源的电气数据一致时，才允许连接设备。设备数据位于设备的铭牌、包装上或在说明书中。
- 本设备必须通过一个具有最大 30 毫安额定故障电流的故障电流保护装置进行安全保护。
- 延长线和配电器（比如插座板）必须适合于野外使用（防溅水）。
- 请务必将设备接到按规定安装的插座上。
- 如有疑问或问题，请您咨询专业电工。

安全运行

- 请不要在雨中使用或放置设备。
- 本设备到水边的安全距离必须至少 2 米。
- 当没有人员在水中时，才可以运行本设备！
- 当电线损坏或外壳损坏时，不允许运行本设备。
- 不要拖拽设备的连接导线。
- 敷设导线时要采取保护措施以防止损坏，并保证不会使人跌倒。
- 只有在使用说明书中有明确要求时，才能打开设备的外壳或其配套零件。
- 只能按本使用说明书所述在设备上工作。如果无法自行排除问题，请向经授权的客户服务点或在有疑问时向制造厂请教。
- 请只使用设备的原装备件和配件。
- 如果电源软线损坏，为了避免危险，必须由制造商、其维修部或类似部门的专业人员更换。
- 决不要对设备进行技术改造。

打开/关闭水箱



注意！ 危险电压！

可能后果： 死亡或重伤。

防护措施： 在开始工作前断开设备电源。

步骤如下：

C

1. 松开锁夹。
 - 从锁夹下方向上拉起锁夹。
2. 移除吸入头或转接环。
 - 可分开取下吸入头和转接环。
 - 不是必须松开排水泵的连接器的。
3. 以相反顺序组装部件并用锁夹锁闭。
 - 必须严丝合缝地对准部件。
 - 必须按规定正确放置转接环上的密封圈, 使其在组装时不会遭到损坏。

组装备

安装轮子

步骤如下：

D

1. 将轮子插进轴插口。
2. 用力按压轮子直至其嵌入。

安装出口

前提：水箱已打开。

步骤如下：

E

1. 检查带止回阀的转接器是否处于正确位置。
 - 转接器必须嵌入水箱壁内。
2. 将 C-Storz 固定联轴器拧到出口上并用力拧紧。

安装入口

前提：水箱已打开。

步骤如下：

F

1. 将进水分器插入开口中。
 - 进水分器上的销钉必须穿过开口孔洞。
2. 旋紧进水分器（插入式锁扣）。
 - 水箱中进水分器的排水口必须以斜下方对齐。
3. 在水箱进水分器上安装存污袋。
 - 存污袋的松紧带必须置于进水分器的凹槽内。
 - 必须用尼龙搭扣扎紧存污袋。

安放和连接

G



注意！ 危险电压。

可能后果： 在水域中或水域旁操作或安装电器时会导致死亡或重伤。

防护措施：

- 设备距离水域至少 2 米。
- 选择水平和稳定的表面，以避免倾覆。



提示！

可在水位以下最深至 0.5m 处架装并运行设备。

可能后果：

- 如果将抽吸软管留在水池/水盆中，在设备关闭后，水自动流经水箱。水池/水盆会被排空。

对策：

- 在设备关闭后，总是要将抽吸软管从水池/水盆中取出。

设置运输提手

步骤如下：

H

1. 松开固定螺栓。
2. 将运输提手放置在需要的位置上。
3. 将固定螺栓用力拧紧。

连接软管和吸嘴

步骤如下：

I

1. 将排水软管插在出口上并以顺时针方向旋转（插入式锁扣）。
 - 如果仅仅吸出长于 1mm 的粗糙颗粒污物（例如叶子或发丝），您可以通过精滤袋将废水导回至水池/水盆中。
 - 始终排出含淤泥较多的水。
2. 将抽吸软管插在入口上。
3. 将加长管和需要的吸嘴插在抽吸软管手柄上。
 - 通用吸嘴：用来抽吸水池污泥，同时不吸入水池砂砾。
 - 水藻吸嘴：用来拨离并清除水藻团。
 - 毛刷吸嘴：用来清洁顽固污渍。
 - 平吸嘴：用来清洁大面积平整表面。
 - 吸水吸嘴：在作为吸水机运行时，用来吸入污水或残余水。



提示！

- 使用管道越多，管道摩擦阻力越高。因而减弱抽吸能力。
- 为了不影响抽吸能力，尽可能少地在水位之上架装设备。

必须满足的基本条件：

- 脏水流入下水道或将其导离水池并确保其不会流回水池。
- 完全松开电源和延长电缆。
 - 避免电缆成束。

运行

- 接通设备。
- 可通过抽吸软管手柄的滑阀设置需要的抽吸能力。
 - 提高抽吸能力：向前推动滑阀。
 - 减小抽吸能力：向后推动滑阀。
- 每次使用后都清理装置。
 - 建议：在清洁之前抽吸清洁的水。颗粒物被溶解并移走。



提示！

当设备水箱已充满并运行设备时，可使设备和密封圈过度负载。

- 在运行设备之前，清空水箱。

故障排除

故障	原因	对策
设备不能开启	未通电	通电
	泵壳、排水软管或止回阀阻塞	去除污物
	泵损坏	替换泵
	泵电缆插座连接器被打开	闭合插座连接器
	泵电缆插座连接器潮湿	打开插座连接器并置于空气中晾干
无法开启设备，警告信号响起	排水软管位置过高	将排水软管敷设在更低的位置（最高在设备安放的地方之上 2 米处）
	水箱中水位过高。 - 吸入头中的浮子将吸入口关闭超过 60 秒。 - 吸入头中的浮子将吸入口在 60 秒内关闭了三次。	清理水箱。 - 浮子必须可以自由移动。 排除故障：关闭并再次开启设备
设备冒出蒸汽	在天气寒冷时，设备中形成冷凝水，其以水蒸汽的形式挥发出来。	正常现象。无需对策
设备不抽吸或失去功效	未接电	检查接电
	水位和设备间的高度差过大	尽可能少地在水位之上架装设备。
	存污袋已满	清空存污袋
	污物阻塞了过滤海绵、吸入管道或吸入软管	去除污物
	止回阀夹紧或被污染	清理
较低抽吸能力	抽吸手柄上的滑阀已打开	关闭抽吸手柄上的滑阀
	管道摩擦阻力提高	尽可能保持抽吸管路短而平
	抽吸深度过大。自抽吸深度达到 2 米起，抽吸能力便受结构限制而降低	减小抽吸深度
水箱未空，吸入头总是再次关闭	- 排水软管弯折 - 排水软管位于高位（最高在设备安放的地方之上 2 米处） - 排水软管过长（最长 20 米）	正确敷设排水软管
	污物阻塞了排水软管或止回阀	- 去除排水软管中的污物 - 清理止回阀
	排水泵堵塞	- 清理排水泵 - 清理止回阀

清洁和保养



注意！ 危险电压！

可能后果： 死亡或重伤。

防护措施： 在开始工作前断开设备电源。

清理水箱

前提：水箱已打开。

- 用流动水清理存污袋。

用清水和软毛刷清理以下部件：

- 进水分配器
- 排水泵
- 固定联轴器 C-Storz
 - 定期清理密封圈，也要定期清理 C 型软管。被污染的密封圈磨损程度提高，导致密封不严。
- 内部水箱
 - 建议：将吸入头放到设备旁（不打开连接器），放下水箱并用流动的水冲洗。

清理存污袋

前提：水箱已打开。

步骤如下：

J

1. 松开存污袋尼龙搭扣。
2. 从进水分配器上摘下存污袋松紧带。
3. 取下并清空存污袋。
 - 为了方便清空存污袋，打开拉链。
 - 在清空后合上拉链。
4. 以相反顺序重新放入存污袋。
 - 必须用尼龙搭扣扎紧存污袋。

清理过滤海绵

前提：水箱已打开。

步骤如下：

K

1. 松开过滤盖（插入式锁扣）。
2. 取出过滤海绵并用清水和软毛刷清理。
3. 测试浮子功能，如有必要清理浮子。
 - 浮子必须可以容易移动。
4. 以相反顺序组装部件。

清理止回阀

前提：水箱已打开。

步骤如下：

L

1. 拧下固定联轴器 C-Storz。
2. 将转接器转向一边。
3. 拧下转接器
4. 取出止回阀。
5. 用清水和软毛刷清理所有部件。
6. 以相反顺序重新组装部件。
 - 重要：必须如此装入止回阀，使其开向出口方向。

拆卸/清理泵

前提：水箱已打开。

步骤如下：

□ M

1. 拧开并拉开插座连接器。
 - 防止潮气侵入已打开的插座连接器。
2. 拧下固定联轴器 C-Storz。
3. 将转接器转向一边。
4. 去除运输保护装置。
5. 小心地折起带夹板的吊架，从而松开插销。
6. 取出并清理排水泵，或者在出现故障时更换。
7. 清理排水泵：
 - 拧出泵壳上的螺栓，并取下防护格栅。
 - 用清水和软毛刷对防护格栅和泵壳里外侧进行清理。
 - 清除运行单元的污物。为了能触及所有被污染的地方，需手动转动运行单元。
8. 以相反顺序重新组装部件。
 - 只有当发送或平躺防止运输设备时，才必须安装运输保护装置。

磨损件

以下元件是磨损件，不在保修范围内：

- 过滤海绵
- 存污袋
- 密封圈
- 轮子
- 止回阀
- 运转单元

存放 / 过冬

- 将设备尽可能排空，进行彻底清洗并检验是否有损坏。
- 尽可能排空所有的软管、管道和接头。
- 设备需干燥不冷冻存放。

丢弃处理





本设备不允许当作生活垃圾丢弃处理！请您使用为此准备的回收系统。事前通过剪断电缆将此设备报废。

技术参数

测定电压		V AC	230
电源频率		Hz	50
最大功率消耗		W	2600
电缆长度		m	7.50
允许水温		°C	+4 ... +35
重量		kg	27
尺寸	长 × 宽 × 高	mm	435 × 395 × 670
排水泵	最大输送功率	l/min	233
	最大输送高度	m	11
吸入头	最大输送功率	l/min	133
	最大输送高度 (抽吸软管潜入深度)	m	2.50
出口	接头		C-Storz 2"
	排水软管最大长度	m	20

设备上的标识

IP 68 	排水泵： 防尘。防水可达 1 米深度。
IP X4	抽吸装置： 防止飞溅的水侵入。
	不可当普通生活垃圾处置。
 	注意！ 请阅读使用说明。

Pos.	PondoVac 5
1	44024
2	44014
3	44004
4	44001
5	44020
6	44011
7	44026 (6x)
8	44018
9	43487
10	44029
11	44013
12	44003
13	44028
14	44005
15	44027
16	44025
17	44030

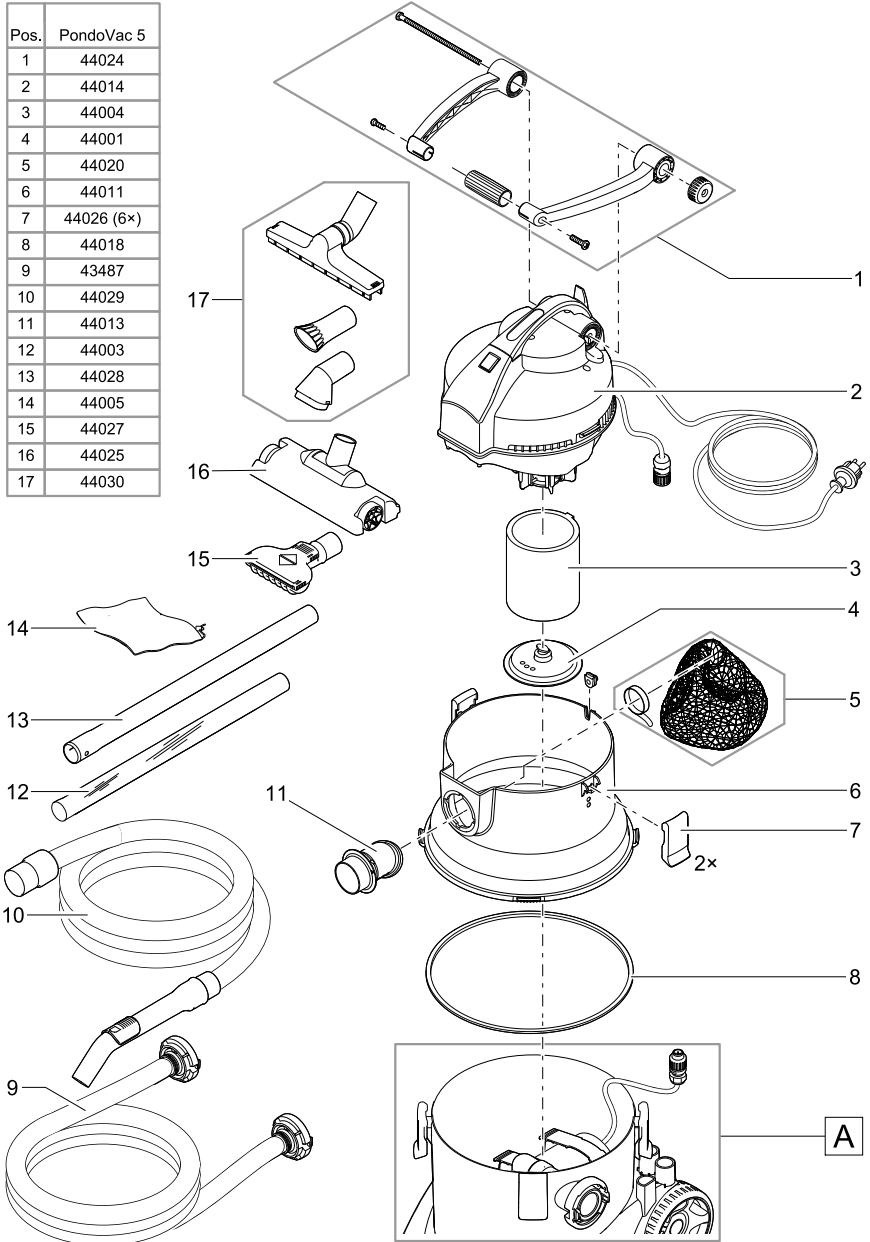

PVC0031

Pos.	PondoVac 5
7	44026 (6x)
18	44021
19	44015
20	44012
21	44016
22	44168
23	44023
24	44022
25	44019
26	44017
27	17232
28	16978

A

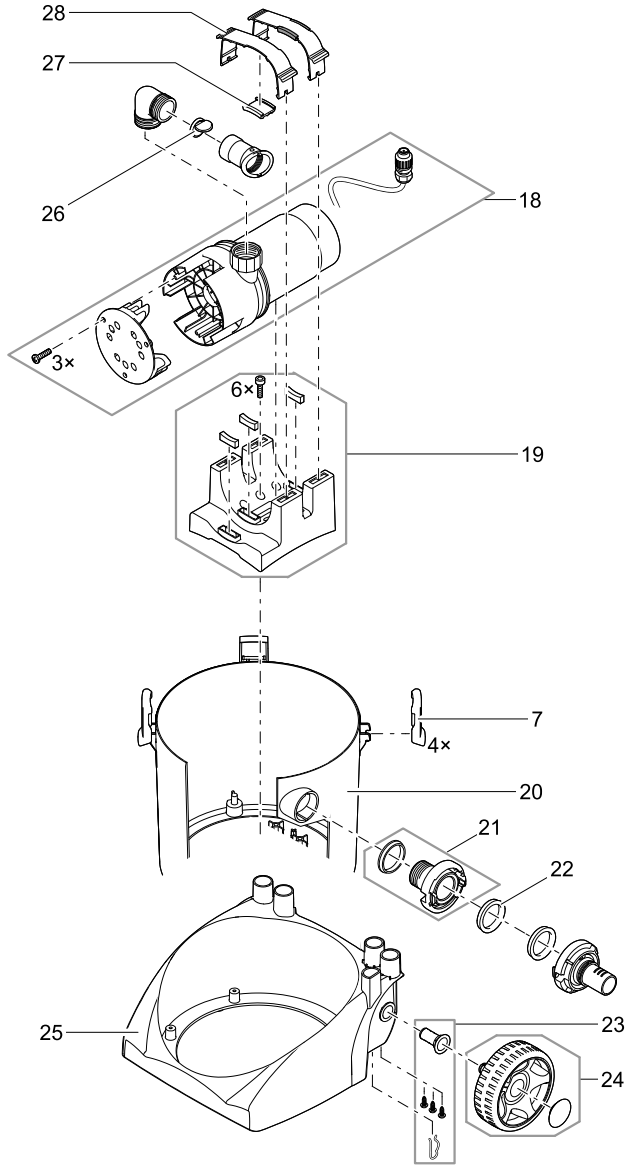

PVC0032

