

Garden Sniper

Motion activated animal deterrent

Assembly Instructions

1. Connect battery case and battery Line

Open the battery cover (located under the sensor housing), then connect battery case and battery line as show. The Sensitivity Dial should be on "L"

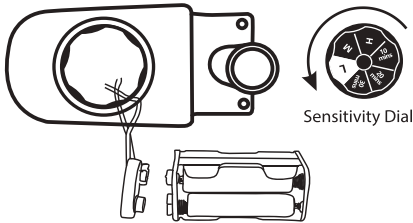

2. Test the sensor (dry test)

Turn the sensitivity dial to "M" and wave your hand in front of the sensor lens. You should easily hear the internal water valve click open, then click closed 3 seconds later.

If this does not work, try a new battery or connect the Garden Sniper to water. There is an 8 second reset interval after the valve closes when the sensor does not detect motion.

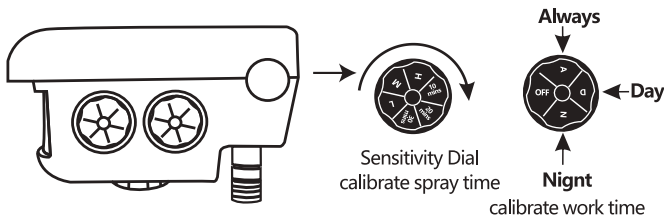

3. Assemble Garden Sniper as shown

Follow the diagram on the right to assemble the six (6) different parts. These fittings should only be hand tightened. No tools are required.

4. Connect hose and position

Connect your hose to the Hose Attachment, and aim the Sensor Lens towards the area you want to protect.

5. Adjust the settings to suit

See overleaf for instructions on how to calibrate the spray distance, angle and sensitivity spray time and work time.

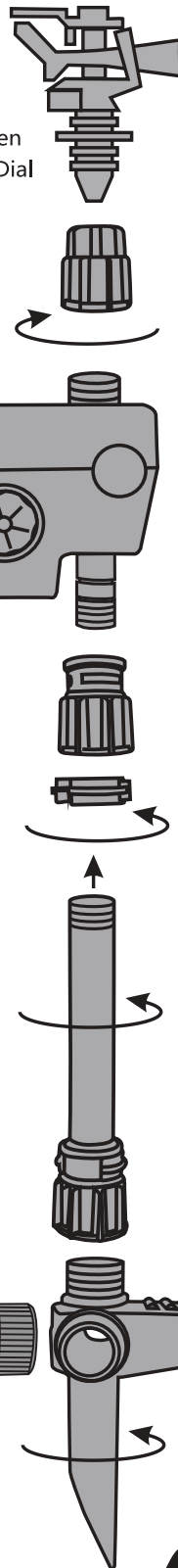
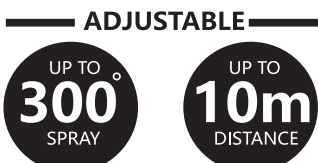

Package Contents

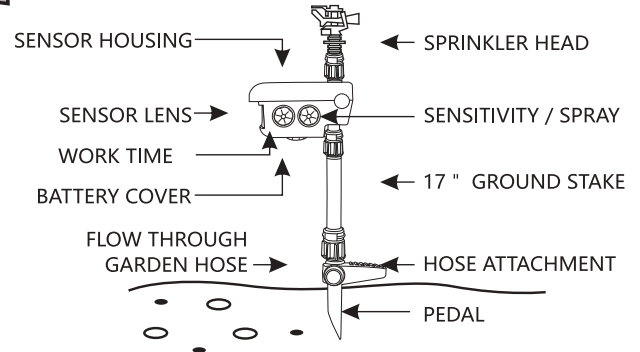

Sticker Sheet (optional)

As an extra deterrent, some pests are scared away by predator faces. Apply the beak and eyes stickers to the Sensor housing.



Multiple Connections

If you have more than one Garden Sniper you can hook them up in series by removing the flow through cap and connecting them as shown below.

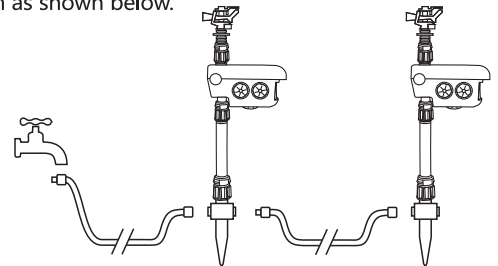

! Fragile Warning

Do not push down on the sensor housing or sprinkler head.

If the ground is too hard or unsuitable for the plastic stake, try placing the Garden Sniper in a flower pot filled with a weighted material like sand or gravel.

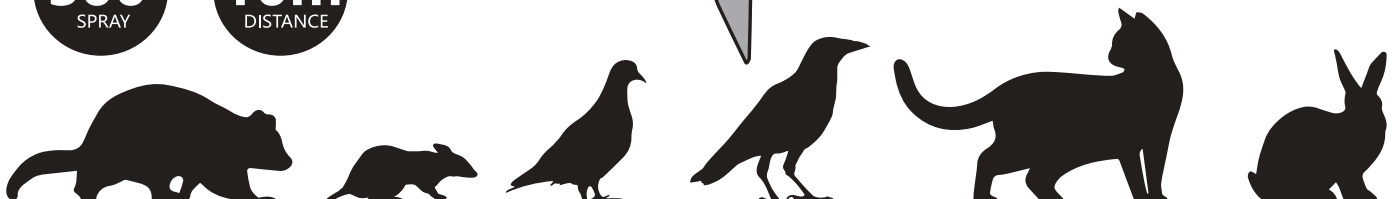
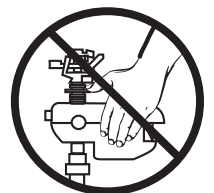

Adjust Sensitivity

You can calibrate the sensitivity of the Garden Sniper without turning on the water, as long as you can hear the activation click from 10 metres away. To calibrate the Garden Sniper in a noisy area please turn the water on and simply point the water spray to one side to avoid getting wet.

1. Turn the sensitivity dial on

Set the Sensitivity Dial high enough to see the target animal when it is within reach of the 10 metre water spray, but not beyond that point. Higher settings for smaller animals, and lower settings when the animal is closer.

	Distance	Animal Size
L	1-3m	big
M	3-6m	big/medium
H	6-10m	all size



Sensitivity Dial

2. Select the coverage area

The Garden Sniper is most sensitive to movement across the field of view. Motion towards or away from the sensor may not always trigger the unit.

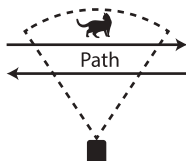

3. Test and adjust the sensitivity

Test the boundaries of the desired detection area by making small movements in front of the Sensor Lens. Begin outside of the coverage area and slowly move closer until you are detected. After the 3 second pulse of water, there is an 8 second pause while the Garden Sniper resets itself. Make minor adjustments until you are happy with the level of sensitivity.

Adjust the Auto-Spray Time

There are 3 choices: 10, 20 or 30 minutes. After you set it, it will stop as the turntable shows. Please test it first, then it will not waste water.

10 minutes	auto spray 10 minutes
20 minutes	auto spray 20 minutes
30 minutes	auto spray 30 minutes



Sensitivity Dial calibrate spray time

Adjust the work time

You can test at day and night and find which time your garden needs this Garden Sniper.

D	Works at day
N	Works at night
A	Works at day and night
OFF	Stop work

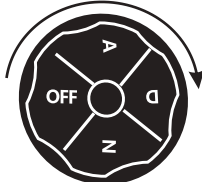

How the Garden Sniper works

The Garden Sniper protects any open area of the garden or yard that receives the unwanted attention of animals. Its sprinkler directs water accurately up to 10m, protecting a 90 square metre area. The Garden Sniper can see large animals farther away than it can small animals. It uses a passive Infrared sensor to see the temperature difference between an animal and its surroundings. However, if the animal and the background are similar temperatures the Garden Sniper will have difficulty detecting movement- such as on warm pavement.

Built-in smart detection

Nuisance or false triggering shortens battery life. When this happens the Garden Sniper will automatically reduce its sensitivity within five minutes (except for a 1 hour period when the battery is first connected or sensitivity dial is adjusted). To minimise false triggering, avoid pointing at moving objects, windy areas or very large areas.

Adjusting Water Coverage

After you have set the Garden Sniper's sensitivity and positioned it securely with its lens aimed at the desired area, use this section to help you adjust the arc and distance of the Garden Sniper's water spray. Make sure the water is turned OFF, then follow the steps below.

1. Position stem tabs to adjust sprinkler angle

Position the Stem Tabs so the Metal Wire Clip travels between these tabs and faces the area to be sprayed. Stem Tabs determine the arc range of the Garden Sniper from 0 to 300 degrees.

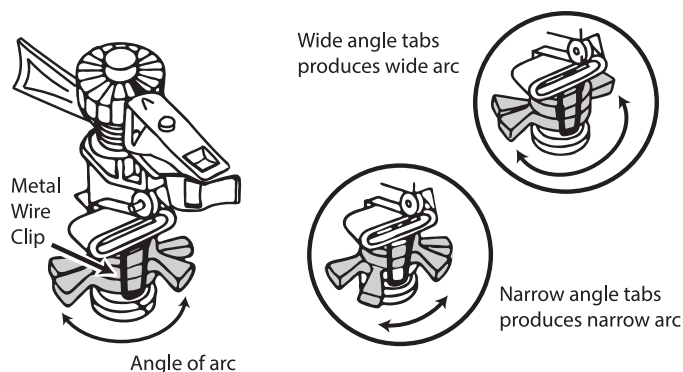

2. Adjust the distance of water spray

Raise and lower the Water Deflector and turn the Distance Dial to control the distance of the water spray.

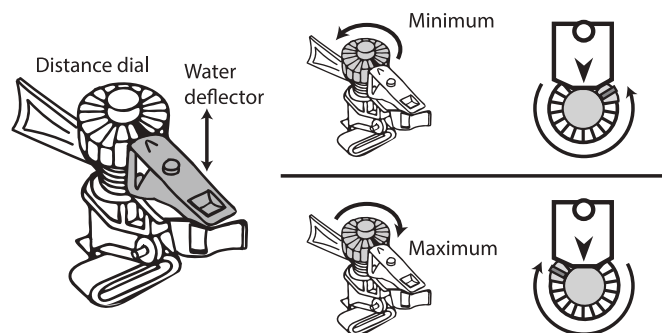

3. Turn the water ON and test from behind

The Garden Sniper should activate. Test the water arc and distance and adjust to suit your needs.

Cautionary Reminder



Malfunctioning sprinklers carry an inherent risk of causing water damage to your property. Mitigate your risks by limiting the amount of water available to the product (open valve 3/4 turn), employing good quality hoses and ensuring there is adequate drainage in the area. Intended to operate between 30 and 80 psi (2 - 5.5 Bar). Install a pressure-reducing valve on tap if your water pressure exceeds 80 psi (5.5 bar). Partially opening your tap does NOT change the water pressure.

Montageanleitung

1. Batteriehalter und Kabel anschließen

Öffnen Sie die Abdeckung des Batteriefachs (unter dem Sensorgehäuse), legen Sie die Batterie ein und schließen Sie das Batteriefach wieder. Der Empfindlichkeitsregler sollte auf "L" eingestellt sein.

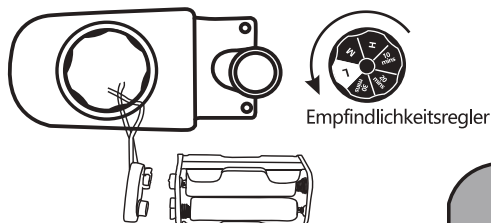

2. Testen des Sensors (trocken Test)

Stellen Sie den Empfindlichkeitsregler auf "M" und halten Sie die Hand vor die Sensorlinse. Sie sollten hören wie das interne Wasserventil deutlich aufklickt und 3 Sekunden später wieder schließt. Wenn dies nicht funktioniert, versuchen Sie es erneut mit einer anderen Batterie oder schließen Sie den Garden Sniper an Wasser an. Es gibt ein Rücksetzintervall von 8 Sekunden nach dem Schließen des Ventils, wenn der Sensor keine Bewegung erkennt.

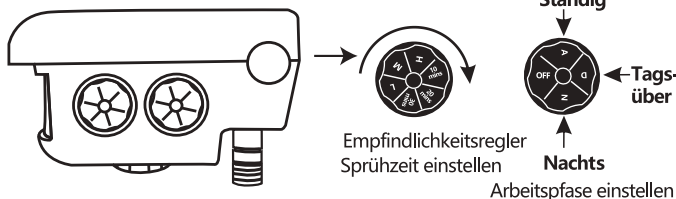

3. Bauen Sie den Garden Sniper wie abgebildet zusammen

Um die 6 Teile zusammensetzen folgen Sie der Zeichnung auf der rechten Seite. Die Verschraubungen sollten nur handfest angezogen werden. Verwenden Sie keine Werkzeuge.

4. Schlauch anschließen und positionieren

Schließen Sie den Schlauch an den Schlauchanschluss an und richten Sie die Sensorlinse in die Richtung des Bereichs, den Sie schützen möchten.

5. Anpassen der Installation

Siehe Rückseite für Anweisungen zum Einstellen von Abstand, Winkel und Empfindlichkeit, Sprühzeit und Arbeitszeit.

EINSTELLBAR

BIS
300°
SPRÜHEN

BIS
10m
ABSTAND

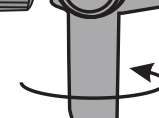
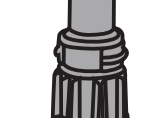
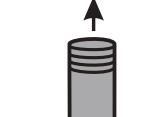
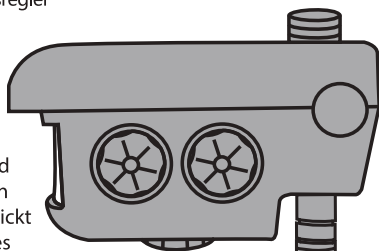
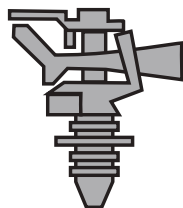

Lieferumfang

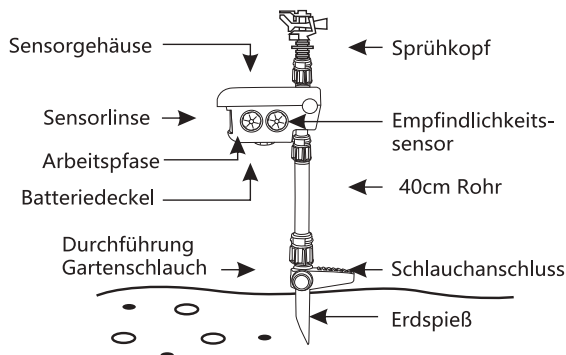

Aufkleber Folie (optional)

Als zusätzliche Abschreckung können manche Tiere durch Raubtierbilder verschreckt werden. Kleben Sie die Mund- und Augenaufkleber auf das Sensorhaus.



Mehrere Anschluss Möglichkeiten

Wenn Sie mehr als einen Garden Sniper nutzen, können Sie sie in Reihe schalten indem Sie die Tülle entfernen und sie wie folgt anschließen:

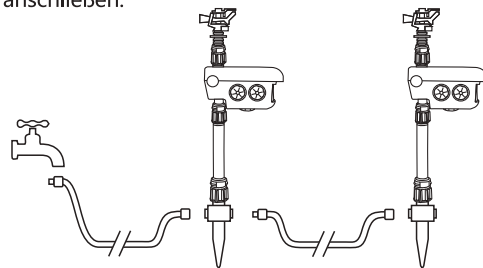

! WARNUNG

Drücken Sie nicht auf das Sensorgehäuse oder die Düse.

Wenn der Boden zu hart oder ungeeignet für den Kunststoffspieß ist, setzen Sie den Garden Sniper in einen mit Sand oder Kies gefüllten Blumentopf.

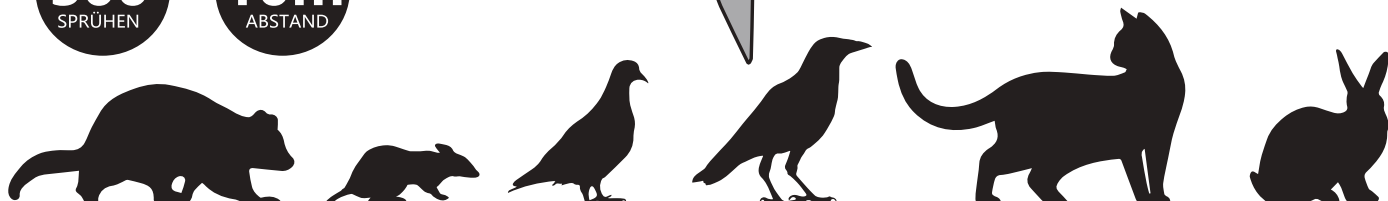
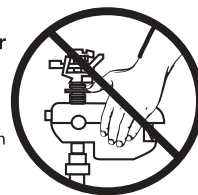

Empfindlichkeit anpassen

Sie können die Empfindlichkeit des Garden Snipers einstellen, ohne das Wasser einzuschalten, solange Sie das Aktivierungsklick aus 10 Metern Entfernung hören können. Um den Garden Sniper in einer lauten Umgebung einzustellen, schalten Sie das Wasser ein und richten Sie den Wasserstrahl auf eine Seite, damit Sie nicht nass werden.

1. Schalten Sie die Empfindlichkeitstaste ein

Stellen Sie den Empfindlichkeitsregler hoch genug ein, um das Zieltier zu erkennen, wenn es sich innerhalb der Reichweite des 10-Meter-Wasserstrahls befindet, aber nicht darüber hinaus. Höhere Einstellungen für kleinere Tiere, und niedrigere Einstellungen, wenn das Tier näher ist.

	Abstand	Größe des Tieres
L	1-3m	groß
M	3-6m	groß/mittel
H	6-10m	alle Maße



Empfindlichkeitsschalter

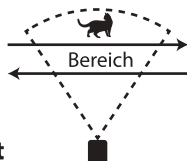

2. Auswahl des Erreichbarkeitsradius

Der Garden Sniper ist am empfindlichsten für Bewegungen im Sichtfeld. Die Bewegung zum oder vom Sensor aktiviert das Gerät nicht immer.

3. Testen und Einstellen der Empfindlichkeit

Testen Sie die Grenzen des gewünschten Erfassungsbereichs, indem Sie kleine Bewegungen vor der Sensorlinse ausführen. Beginnen Sie außerhalb des Erfassungsbereichs und nähern Sie sich langsam, bis die Bewegung erkannt wird. Nach dem 3-Sekunden-Wasserimpuls gibt es eine 8-Sekunden Pause, während sich der Garden Sniper zurücksetzt. Nehmen Sie kleine Anpassungen vor, bis Sie mit der Empfindlichkeitsstufe zufrieden sind.

Einstellen der automatischen Sprühzeit

Es gibt 3 Auswahlmöglichkeiten: 10, 20 oder 30 Minuten. Nach der Einstellung stoppt er wie in der Tabelle gezeigt. Testen Sie es zuerst, damit nicht unnötig Wasser verschwendet wird.

10 mins	automatische Sprühzeit 10 Minuten
20 mins	automatische Sprühzeit 20 Minuten
30 mins	automatische Sprühzeit 30 Minuten



Empfindlichkeitsschalter
Sprühzeit anpassen

Die Arbeitsphase einstellen

Sie können auswählen wann das Gerät reagieren soll.

D	Tagüber
N	Nachts
A	Ständig
OFF	Aus

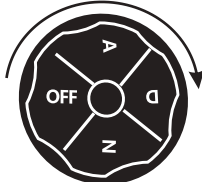

Wie funktioniert der Garden Sniper?

Der Garden Sniper schützt jede offene Fläche im Garten oder Hof, vor unerwünschten Besuchen von Tieren. Sein Sprinkler leitet das Wasser genau auf 10 m und schützt so eine Fläche von 90 Quadratmetern. Er verwendet einen Passiv-Infrarot-Sensor, um den Temperaturunterschied zu erkennen zwischen einem Tier und seiner Umgebung. Wenn jedoch das Tier und der Hintergrund ähnliche Temperaturen haben, wird der Garden Sniper Schwierigkeiten haben, Bewegungen zu erkennen, z. B. auf einer warmen Terrasse.

Intelligente Erkennung

Sie können die Empfindlichkeit des Garden Snipers einstellen, ohne das Wasser einzuschalten, solange Sie das Aktivierungsklick aus 10 Metern Entfernung hören können. Wenn dies geschieht, reduziert der Garden Sniper seine Empfindlichkeit automatisch innerhalb von fünf Minuten (außer für einen Zeitraum von 1 Stunde, wenn die Batterie zum ersten Mal angeschlossen oder der Empfindlichkeitsregler eingestellt wird). Um Fehlalarme zu minimieren, zielen Sie nicht auf bewegte Objekte, windige Bereiche oder sehr große Flächen.

Einstellung der Wasserabdeckung

Nachdem Sie die Empfindlichkeit des Garden Snipers eingestellt und ihn mit dem Objektiv auf den gewünschten Bereich gerichtet haben, können Sie in diesem Abschnitt den Radius und die Entfernung des Wasserstrahls des Garden Snipers einstellen. Vergewissern Sie sich, dass das Wasser AUS ist, und führen Sie dann die folgenden Schritte aus.

1. Stellringe zur Veränderung des Sprühwinkels anpassen

Platzieren Sie die Stellringe so, dass sich die Metallklammer zwischen diesen Stellringen bewegt und auf den zu besprühenden Bereich gerichtet ist. Die Stellringe bestimmen den Bereich des Garden Sniper von 0 bis 300 Grad.

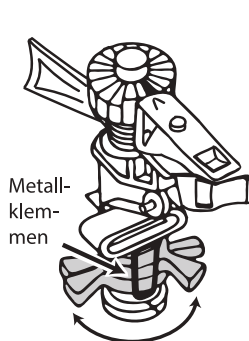

Sprühbereich

Stellringe weit auseinander gibt einen großen Winkel.



Stellringe dicht zusammen ergibt einen kleinen Winkel.

2. Stellen Sie den Abstand des Wasserstrahls ein

Heben und senken Sie den Wasser-"Deflektor" und drehen Sie den Distanzknopf, um den Abstand des Wasserstrahls einzustellen.

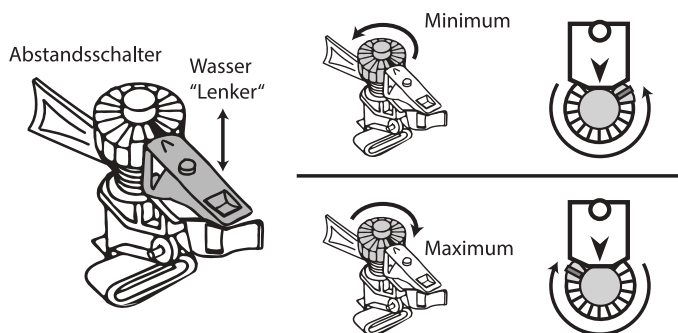

3. Wasser EIN schalten und von Entfernung testen

Der Gartensniper sollte jetzt aktiviert sein. Testen Sie den Wasserstrahl und den Abstand und passen Sie ihn an Ihre Bedürfnisse an.

ACHTUNG



Nicht funktionierende Geräte bergen ein erhöhtes Risiko von Wasserschäden an Ihrem Eigentum. Verringern Sie das Risiko, indem Sie die Wassermenge begrenzen (öffnen Sie den Wasserhahn nur um eine 3/4-Drehung), Schläuche von guter Qualität verwenden und dafür sorgen, dass in der Nähe ein ausreichender Abfluss vorhanden ist. Arbeitsdruck 2 - 5,5 Bar. Installieren Sie einen Druckminderer am Wasserhahn, wenn Ihr Wasserdruck höher als 5,5 bar ist. Durch ein nur teilweises Öffnen des Wasserhahns wird der Wasserdruck NICHT verändert.

Garden Sniper

Beweging geactiveerd afschrikmiddel voor dieren

Assemblage Instructies

1. Batterij houder en kabel aansluiten

Open het klepje van de batterij houder (onder de sensor behuizing), en verbind de batterij houder en kabel zoals afgebeeld. De gevoeligheidsknop moet op "L" staan.

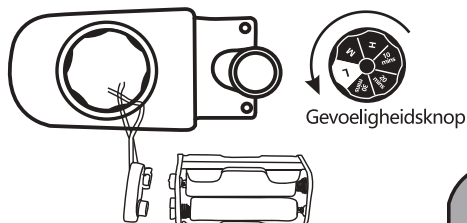

2. Test de sensor (droge test)

Zet de gevoeligheidsknop op "M" en zwaai met uw hand voor de sensor lens. U zou nu de interne water klep duidelijk moeten horen openklikken, 3 seconden later klikt deze weer dicht. Indien dit niet werkt, probeer dan een andere batterij of sluit de Garden Sniper aan op water. Er is een 8 seconden reset interval nadat de klep sluit wanneer de sensor geen beweging detecteert.

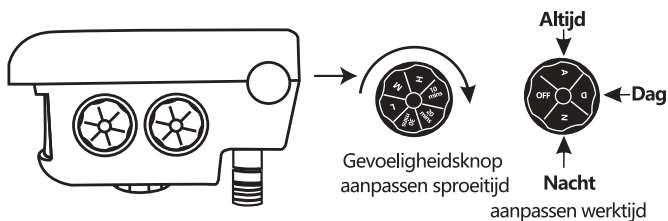

3. Assembleer de Garden Sniper zoals afgebeeld

Volg de diagram rechts om de 6 onderdelen te assembleren. Deze fittingen mogen alleen maar handvast worden aangedraaid. Gebruik geen gereedschap.

4. Slang aansluiten en positioneren

Sluit de slang aan op de slangkoppeling, en richt de sensor lens in de richting van het gebied dat u wilt beschermen.

5. Pas de instellingen naar wens aan

Zie achterkant voor instructies over het aanpassen van de afstand, hoek en gevoeligheid, sproeitijd en werktijd.

— INSTELBAAR —

TOT
300°
SPROEIEN

TOT
10m
AFSTAND

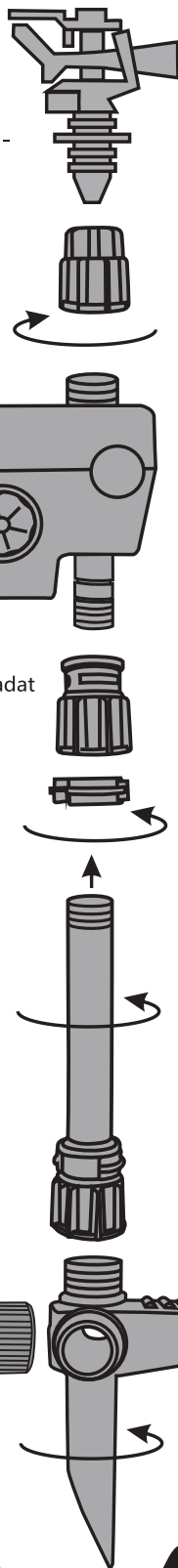

Inhoud verpakking

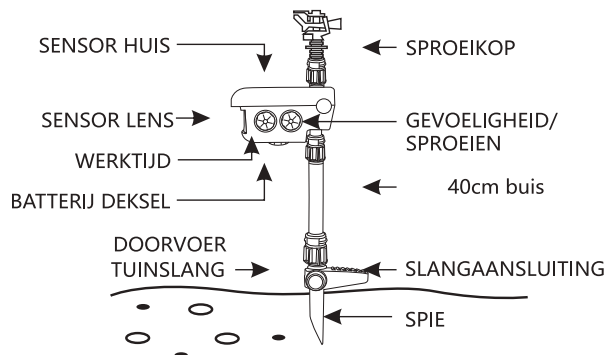

Sticker vel (optioneel)

Als extra afschrikking kunnen sommige dieren schrikken van roofdier beelden. Plak de bek en ogen stickers op het Sensor huis.



Meerdere aansluitingen

Wanneer u meer dan één Garden Sniper heeft kunt u deze in serie schakelen door de doorvoer kap te verwijderen en ze als volgt aan te sluiten:

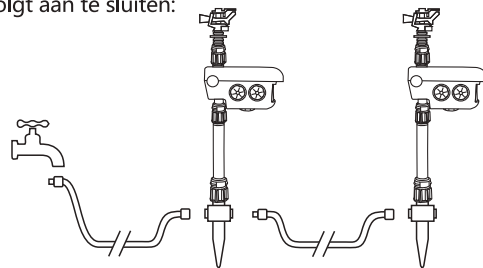

! WAARSCHUWING

Druk het sensor huis of de sproeikop niet naar beneden.

Indien de grond te hard is of ongeschikt is voor de plastic spie, zet de Garden Sniper dan in een bloempot gevuld met zand of gravel.

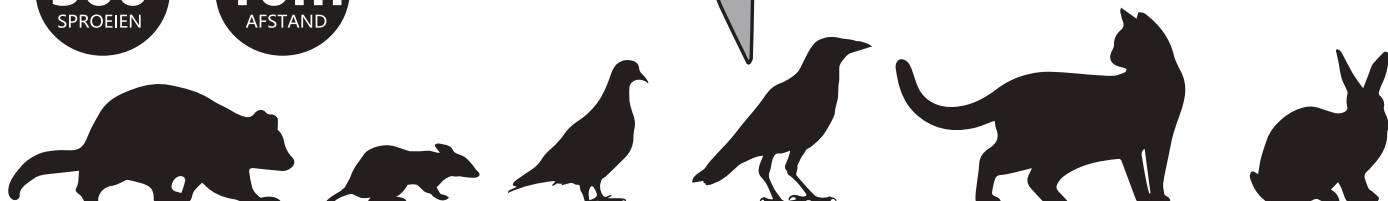
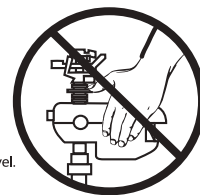

Gevoeligheid aanpassen

U kunt de gevoeligheid van de Garden Sniper aanpassen zonder het water aan te zetten, zolang u de activeringsklik vanaf 10 meter afstand kunt horen. Om de Garden Sniper in een lawaaige omgeving aan te passen, zet u het water aan en richt u de waterstraal naar één kant om te voorkomen dat u nat wordt.

1. Zet de gevoeligheidsknop aan

Stel de gevoeligheidsknop hoog genoeg in om het doeldier te zien wanneer het zich binnen het bereik van de waterstraal van 10 meter bevindt, maar niet verder dan dat punt. Hogere instellingen voor kleinere dieren, en lagere instellingen wanneer het dier dichterbij is.

	Afstand	Afmeting dier
L	1-3m	groot
M	3-6m	groot/medium
H	6-10m	alle maten



Gevoeligheidsknop

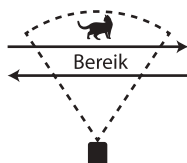

2. Selecteer het dekingsgebied

De Garden Sniper is het meest gevoelig voor beweging in het gezichtsveld. Beweging van of naar de sensor zal het apparaat niet altijd activeren.

3. Test en stel de gevoeligheid in

Test de grenzen van het gewenste detectiegebied door kleine bewegingen te maken voor de sensorlens. Begin buiten het dekingsgebied en kom langzaam dichterbij tot u gedetecteerd wordt. Na de waterpuls van 3 seconden, is er een pauze van 8 seconden terwijl de Garden Sniper zichzelf reset. Maak kleine aanpassingen tot u tevreden bent met het gevoeligheidsniveau.

De automatische sproeitijd aanpassen

Er zijn 3 keuzes: 10, 20 of 30 minuten. Nadat u het hebt ingesteld, zal het stoppen zoals de tabel laat zien. Test het eerst, dan zal het geen water verspillen.

10 mins	automatische sproeitijd 10 minuten
20 mins	automatische sproeitijd 20 minuten
30 mins	automatische sproeitijd 30 minuten



Gevoeligheidsknop Sproeitijd aanpassen

De werktijd aanpassen

U kunt overdag en 's nachts testen en uitvinden welk moment uw tuin deze Garden Sniper nodig heeft.

D	Werkt overdag
N	Werkt 's nachts
A	Werkt dag en nacht
OFF	Uit

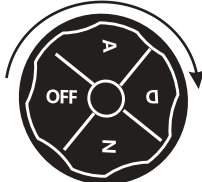

Hoe werkt de Garden Sniper?

De Garden Sniper beschermt elk open gebied in de tuin of op het erf dat de ongewenste aandacht van dieren krijgt. Zijn sproeier richt water nauwkeurig tot op 10 m, waardoor een gebied van 90 vierkante meter wordt beschermd. De Garden Sniper kan grote dieren verder weg zien dan kleine dieren. Het gebruikt een passieve infrarood sensor om het temperatuurverschil te zien tussen een dier en zijn omgeving. Echter, als het dier en de achtergrond vergelijkbare temperaturen hebben, zal de Garden Sniper moeite hebben om beweging te detecteren, zoals op een warm terras.

Ingebouwde slimme detectie

Hinderlijke of valse activering verkort de levensduur van de batterij. Wanneer dit gebeurt zal de Garden Sniper automatisch zijn gevoeligheid binnen vijf minuten verminderen (behalve gedurende een periode van 1 uur wanneer de batterij voor het eerst wordt aangesloten of de gevoeligheidsknop wordt bijgesteld). Om valse activering tot een minimum te beperken, moet u niet richten op bewegende voorwerpen, winderige gebieden of zeer grote oppervlakken.

Waterdekking aanpassen

Nadat u de gevoeligheid van de Garden Sniper heeft ingesteld en hem met de lens op het gewenste gebied heeft gericht, gebruikt u dit gedeelte om om de straal en de afstand van de waterstraal van de Garden Sniper aan te passen. Zorg ervoor dat het water UIT staat en volg dan de onderstaande stappen.

1. Stellingen aanpassen om de spreihoeek te veranderen

Plaats de stellingen zodanig dat de metalen klem tussen deze stellingen beweegt en naar het te spuiten gebied gericht is. De stellingen bepalen het bereik van de Garden Sniper van 0 tot 300 graden.

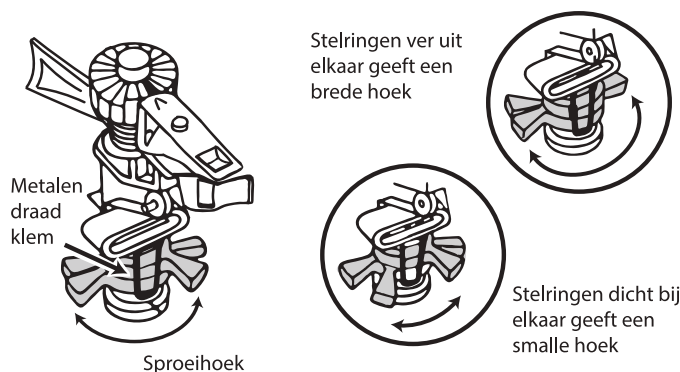

2. Stel de afstand van de waterstraal in

Zet de water "afbuiger" omhoog en omlaag en draai aan de afstandsknop om de afstand van de waterstraal te regelen.

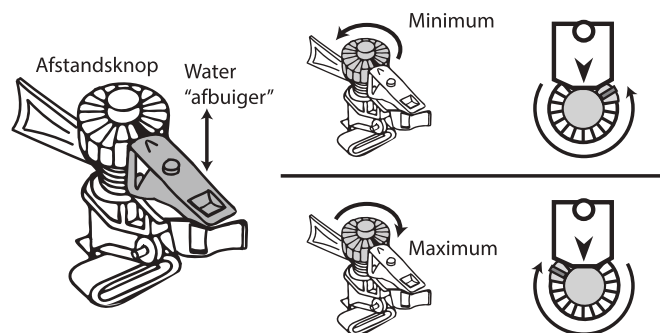

3. Zet het water AAN en test van achteren

De Garden Sniper zou moeten activeren. Test de waterstraal en de afstand en pas deze aan aan uw behoeften.

Waarschuwing



Slecht functionerende sproeiers brengen een verhoogd risico met zich mee op waterschade aan uw eigendom. Beperk uw risico's door de hoeveelheid water te beperken (draai de kraan 3/4 slag open), gebruik te maken van goede kwaliteit slangen en ervoor te zorgen dat er voldoende afvoer in de buurt is. Werkdruk 2 - 5,5 Bar. Installeer een drukreducerventiel op de kraan indien uw waterdruk hoger is dan 5,5 bar. Het gedeeltelijk openen van de kraan verandert de waterdruk NIET.

Instruction de montage

1. Connecter le support de la batterie et le câble

Ouvrez le couvercle du compartiment des piles (sous le boîtier du capteur) et connectez le compartiment des piles et le câble comme indiqué. Le bouton de sensibilité doit être réglé sur "L".

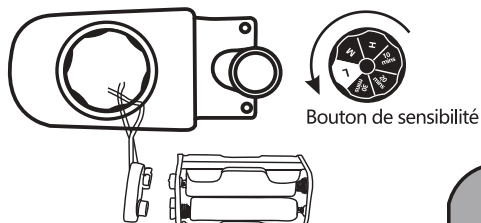

2. Tester le capteur (test à sec)

Réglez le bouton de sensibilité sur "M" et agitez votre main devant l'objectif du capteur. Vous devriez maintenant entendre le claquement de la valve d'eau interne s'ouvrir, puis se refermer 3 secondes plus tard. Si cela ne fonctionne pas, essayez une autre batterie ou connectez le Garden Sniper à l'eau. Il y a un intervalle de réinitialisation de 8 secondes après la fermeture de la vanne lorsque le capteur ne détecte aucun mouvement.

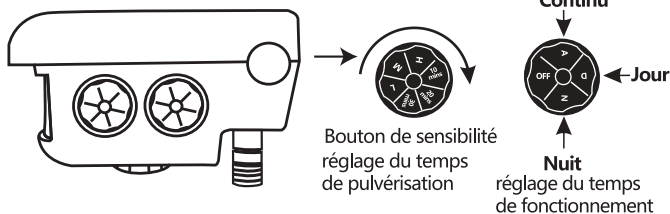

3. Assembler le Garden Sniper comme illustré

Suivez le schéma à droite pour assembler les 6 pièces. Ces raccords ne doivent être serrés qu'à la main. N'utilisez pas d'outils.

4. Raccordement et positionnement des tuyaux

Raccordez le tuyau au connecteur de tuyau et dirigez la lentille du capteur vers l'extérieur dans la direction de la zone que vous voulez protéger.

5. Ajustez les paramètres comme vous le souhaitez

Voir page suivant pour les instructions sur le réglage de la distance, de l'angle et de la sensibilité, du temps de pulvérisation et du temps de fonctionnement.

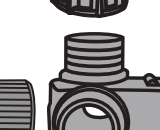
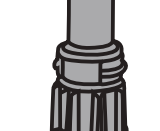
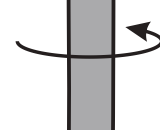
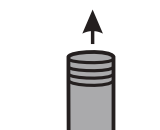
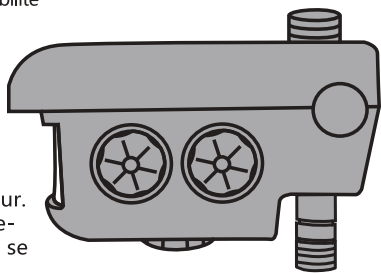
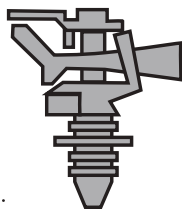
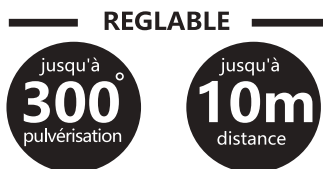

Contenu de l'emballage

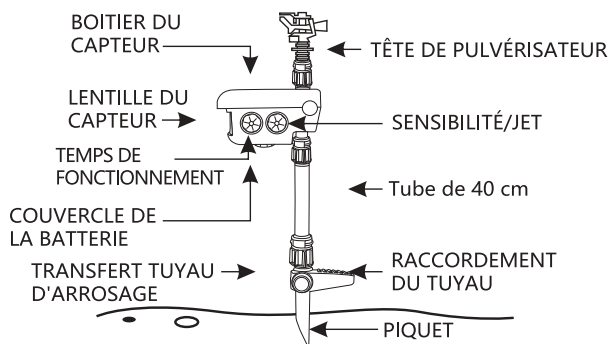

Feuille d'autocollants (facultatif)

Comme moyen de dissuasion supplémentaire, certains animaux peuvent être effrayés par les images de prédateurs. Placez le bec et les autocollants des yeux sur le boîtier du capteur.



Connexions multiples

Si vous avez plus d'un Garden Sniper, vous pouvez les connecter en série en retirant le passe-fil et en les connectant comme suit:

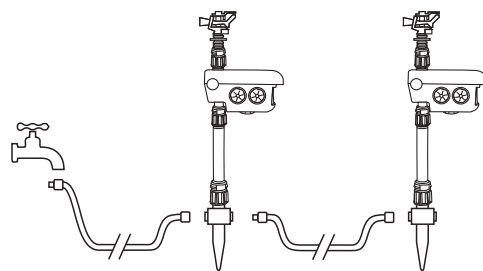

ATTENTION

Ne pas pousser le boîtier du capteur ou la buse vers le bas.

Si le sol est trop dur ou inadapté pour planter le piquet en plastique, placer le Garden Sniper dans un pot de fleurs rempli de sable ou de gravier.

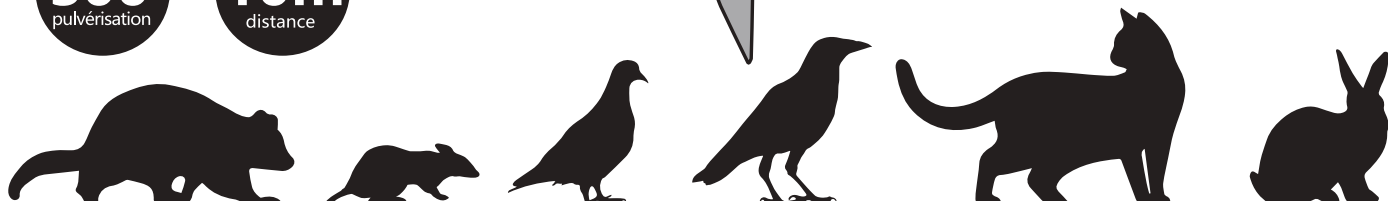
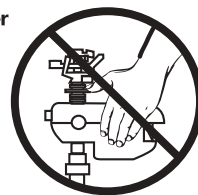

Réglage de la sensibilité

Vous pouvez régler la sensibilité du Garden Sniper sans mettre l'eau en marche, à condition que vous puissiez entendre le clic d'activation à 10 mètres de distance. Pour régler le Garden Sniper dans un environnement bruyant, ouvrez l'eau et dirigez le jet d'eau sur le côté pour éviter d'être mouillé.

1. Activer le bouton de sensibilité

Réglez le bouton de sensibilité suffisamment haut pour voir l'animal cible lorsqu'il se trouve à portée du jet d'eau de 10 mètres, mais pas au-delà. Des réglages plus élevés pour les petits animaux, et des réglages plus bas lorsque l'animal est plus proche.

	Distance	Taille de l'animal
L	1-3m	Grand
M	3-6m	Grand/moyen
H	6-10m	toutes les mesures



Bouton de sensibilité

2. Sélectionnez la zone de portée

Le Garden Sniper est plus sensible aux mouvements dans le champ de vision. Les mouvements vers ou depuis le capteur n'activent pas toujours le dispositif.

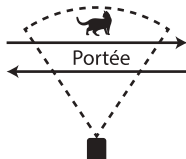

3. Test et réglage de la sensibilité

Testez les limites de la zone de détection souhaitée en effectuant de petits mouvements devant l'objectif du capteur. Commencez en dehors de la zone de couverture et rapprochez-vous lentement jusqu'à ce que vous soyez détecté. Après le jet de liquide Effectuez de petits ajustements jusqu'à ce que vous soyez satisfait du niveau de sensibilité.

Réglage de la durée de pulvérisation automatique

Il existe 3 choix : 10, 20 ou 30 minutes. Après l'avoir réglé, il s'arrêtera comme le montre le tableau.

Testez-le d'abord, il ne gaspillera pas d'eau.

10 mins	temps de pulvérisation automatique 10 minutes
20 mins	temps de pulvérisation automatique 20 minutes
30 mins	temps de pulvérisation automatique 30 minutes



Bouton de sensibilité réglage du temps de pulvérisation

Réglage de la période de fonctionnement

Vous pouvez faire des tests de jour comme de nuit et découvrir à quel moment votre jardin a besoin de ce Garden Sniper.

D	Fonctionne le jour
N	Fonctionne la nuit
A	Fonctionne jour et nuit
OFF	Eteint

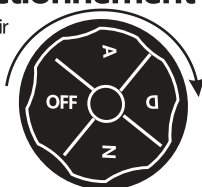

Comment fonctionne le Garden Sniper ?

Le Garden Sniper protège tout espace ouvert dans le jardin ou la cour qui l'attention non désirée des animaux. Son arroseur dirige l'eau avec précision à 10 m, protégeant une zone de 90 mètres carrés. protégé. Le Garden Sniper peut voir les grands animaux plus loin que les petits animaux. Il utilise un capteur infrarouge passif pour voir la différence de température entre un animal et son environnement. Cependant, si l'animal et l'arrière-plan ont des températures similaires, le Garden Sniper va avoir du mal à détecter les mouvements, comme sur une terrasse chaude.

Détection intelligente intégrée

Une activation obstructive ou fautive réduit la durée de vie de la batterie. Lorsque cela se produit, le Garden Sniper réduit automatiquement sa sensibilité dans les cinq minutes (sauf pendant une période d'une heure lors du premier branchement de la batterie ou du réglage du bouton de sensibilité). Pour minimiser les faux déclenchements, ne visez pas les objets en mouvement, les zones venteuses ou les surfaces très grandes.

Ajuster la portée de l'eau

Après avoir réglé la sensibilité du Garden Sniper et l'avoir orienté vers la zone souhaitée à l'aide de la lentille, utilisez cette section pour régler le rayon et la distance du jet d'eau du Garden Sniper. Assurez-vous que l'eau est éteinte, puis suivez les étapes ci-dessous.

1. Bagues de réglage pour modifier l'angle de pulvérisation

Positionnez les anneaux de réglage de manière à ce que la pince métallique se déplace entre eux et fasse face à la zone à pulvériser. Les bagues de réglage déterminent la portée du Garden Sniper de 0 à 300 degrés.

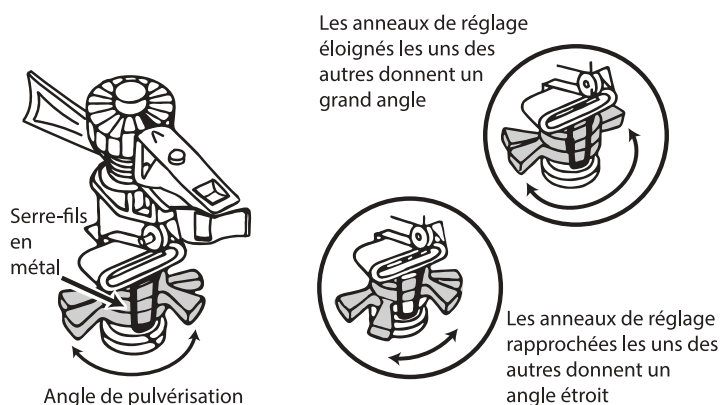

2. Régler la distance du jet d'eau

Relevez et abaissez le "déflecteur" d'eau et tournez le bouton de distance pour régler la distance du jet d'eau.

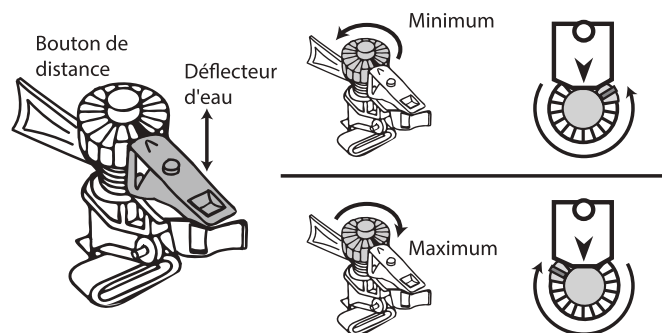

3. Ouvrez l'eau et testez-la en vous plaçant derrière

Le Garden Sniper devrait s'activer. Testez le jet d'eau et la distance et ajustez-les à vos besoins.

ATTENTION



Le mauvais fonctionnement des arroseurs augmente le risque de dégâts des eaux sur votre propriété. Réduisez vos risques en limitant la quantité d'eau (tournez le robinet de 3/4 de tour), en utilisant des tuyaux de bonne qualité et en veillant à ce qu'il y ait une évacuation adéquate à proximité. Pression de travail 2 - 5.5 Bar. Installez un réducteur de pression sur le robinet si votre pression d'eau est supérieure à 5,5 bars. L'ouverture partielle du robinet ne modifie PAS la pression de l'eau.