

Outdoor Solutions



VATTEN OCH TRÄDGÅRD DRÄNERING OCH BEVATTNING

Katalog 2021/2022

(Gäller från 01.01.21 till 31.12.21)



UPPTÄCK OASE

”Vi känner ett engagemang för naturen
Vatten är vår passion.
Levande, naturligt och friskt vatten.
I korthet: LIVING WATER. Det är OASEs övertygelse.”

Thorsten Muck,
styrelseordförande



Upptäck OASE

**Den som vill upptäcka OASE måste göra en resa in i grönskan.
Närmare bestämt till Tecklenburger Land, ett vattenrikt land som präglas
av kanaler, torvmossar och våtmarker.**

Det är alltså inte konstigt att vatten är ett centralt tema för OASE.

Vatten är vårt element. Det är grunden för våra produkter, målet för forskning och utveckling, standarden för våra handlingar och livsutrymmet som vi utformar. OASE började med vattenträdgårdar. Idag erbjuder vi allt från en enda källa för trädgårdsdesign och akvaristik. Med inspiration från naturen och våra kunder.







Upptäck övertygelse

Kvalitet uppstår när människor gör sitt bästa.

På OASE arbetar trädgårdsentusiaster, vattendesigner och akvarieexperter.

De utvecklar produkter som de själva gärna köper.

Det är vår kvalitet.

OASE-produkter är av hög kvalitet och ska bringa lycka, skaparlust och glädje som varar. Därför tillverkar vi allt själva, mäter kritiskt resultatet, kontrollerar kompromisslöst kvaliteten – om och om igen. Så skapar vi lycka som räcker länge.





Upptäck nyfikenhet

Rent vatten är perfektion. När OASE söker nya idéer och innovativa lösningar handlar det om en perfekt samvaro med vatten. Därför håller vi nyfikenheten vid liv och hittar alltid nya pärlor för vårt sortiment.

OASE låter dig leka med vatten. Inget annat händer i utvecklingen. För den perfekta produkten kombinerar vi erfarenhet med ny teknik och innovation med hög produktionsstandard. Du får tillgång till nya lösningar som inte lämnar något att önska i en liten evighet: eftersom de är briljant implementerade, hållbara och enkla att använda.

A glass terrarium sits on a balcony railing at night. Inside, a wooden stick is partially submerged in water. Green plants are visible in the foreground and background. The scene is lit with warm, ambient light.

**DEN LILLA STORA
VATTENUPPLEVELSEN FÖR
BALKONGER, TERRASSER OCH
TRÄDGÅRDAR**

Stäng bara av den – helt utan problem

Föreställ dig detta: Du kopplar av på din trädgårdsstol och lyssnar med slutna ögon på de uppfriskande ljuden av krusande vatten. Du känner dig avspänd och bekymmerslös.

Låter det som en dröm?

Det behöver inte förbli en dröm. Med allt-i-ett-filtret Filtral UVC kan du njuta av idylliska stunder i hemmet. Medan det anpassningsbara vattenspelet är en verklig ögonfröjd för balkong och trädgård förblir vattnet friskt och klart.

Så fungerar det:

Löv eller foderrester påverkar vattnets kvalitet, och därför är en god och pålitlig dammrengöring avgörande för levande organismer och växters hälsa.

Det är här den OASE Filtral kommer in i bilden: en kontinuerlig cirkulation av vatten genom filtret bidrar till att filtrera bort smutspartiklar, behandla skadliga ämnen (som nitrit) med nyttiga bakterier, sterilisera vattnet och tillsätta syre.

Allt detta sköter OASE Filtral åt dig.
Packa upp, anslut, klart!

Läs mer på:

www.oase.com/rådgivare

Vi garanterar klart vatten*

Det undervattensfiltret Filtral UVC

För grov till fin smuts

Till exempel fångas döda växtrester upp av filtersvampar.

För friskt vatten

Mikroorganismer som etablerar sig naturligt på filtermediet sönderdelar skadliga ämnen som till exempel nitrit.

För en levande damm

Det kontinuerliga vattenkretsloppet som genereras av pumpen hjälper till att bibehålla den biologiska balansen i dammen. Så skapar du en perfekt livsmiljö för dammens invånare.

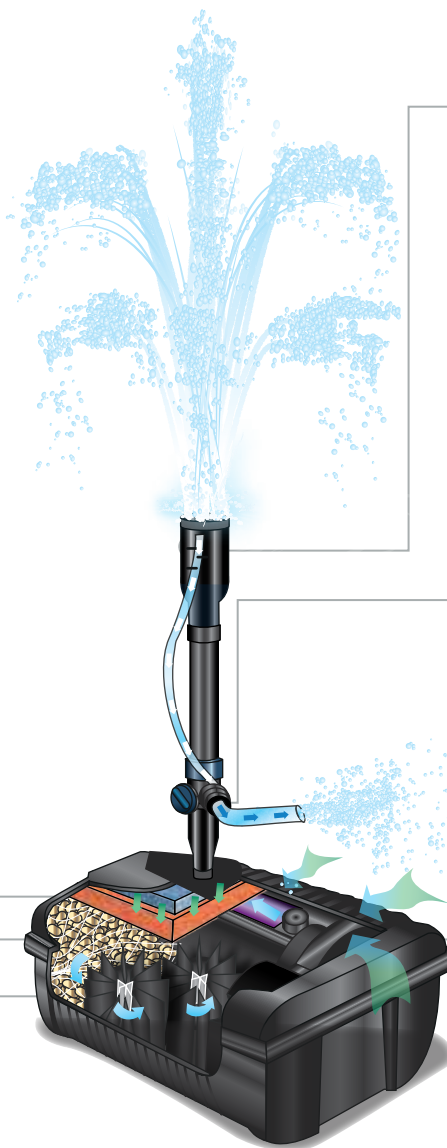

För uppfriskande stunder av avslappning

Olika vattenspel livar upp atmosfären och sinnena och ger fritt spelrum åt din kreativa frihet.

För ännu mer vitalitet

Det innovativa syremunstycket berikar vattnet med extra syre. Så får dina fiskar det ännu bättre.

För glasklar sikt

Den inbyggda UVC-lampan desinficerar vattnet och eliminerar störande alger, till exempel planktonalger. På så sätt förebyggs grumling av vattnet.

Innehåll

VATTENSPEL & FONTÄNPUMPAR 14

Vattenspel & vattenspumpar

- 16 Water Entertainment
- 18 Vattenspelspumpar

FILTER & BÄCK & PUMPAR TILL SIMMDAMMAR 24

Filter & Bäck & Pumpar till simmdammar

- 25 Filter & Bäck & Pumpar till simmdammar AquaMax

FILTER, UVC & SYRETILLFÖRSEL 32

Filter

- 34 Filter i jämförelse
- 38 Undervattensfilter
- 39 Tryckfilter
- 41 Genomströmningsfilter

Modulära genomströmningsfilter

- 45 Modulära genomströmningsfilter
- 56 Urvalstabeller för modulära genomströmningsfilter

UVC-enhet /syrepumpar

- 58 UVC-enhet
- 62 Syrepumpar
- 64 IceFree ice-preventer

DAMMRENGÖRING OCH SKIMMER 66

Ytvattenskimmer / damm- & poolslagsugare

- 68 Ytvattenskimmer
- 70 Vattendamm- & Poolsugare

Dammskötsel

- 73 Användbara dammtillbehör

LÄKEMEDEL FÖR DAMMAR & FISKAR 74

Läkemedel för dammar & fiskar

- 75 Dammskötsel AquaActiv
- 82 Fiskmedicin AquaActiv

BELYSNING OCH STRÖM 84

Strålkastare

- 86 Dammbelysning
- 88 Easy Garden Control

Strålkastare

- 90 LED-strålkastare

Strömförsörjning & solteknik

- 95 Strömförsörjning

DAMMBYGGE & TRÄDGÅRDSANLÄGGNING 98

Dammygge

- 100 Planering & realisering av dammen
- 102 Dammygge på enkelt sätt
- 103 Dammdukar & -folier, tillbehör för dammygge
- 104 Formpressadadammar
- 106 Tillbehör för dammplantering
- 108 Dammkantsystem & rabattkanter / dammhjälpedel
- 109 Bäckränneelement Modular
- 110 Vattenfall
- 112 Dekorklippor för kamouflage
- 113 Vattenreservoarer

DRÄNERING 116

Dräneringspumpar

- 120 Renvattenpumpar
- 122 Dränkbara smutsvattenpumpar

IRRIGATION 128

Irrigationspumpar

- 132 Trädgårdspumpar
- 134 Hemvattensystem
- 135 Regntunnepumpar och cisternpumpar
- 137 Djupbrunnspumpar
- 139 Dränkbara tryckpumpar

TILLBEHÖR 142

VÄRT ATT VETA 170

Ytterligare nyttig information

- 171 Bäckrännediagram
- 172 Energisparklasser
- 173 OASE Garantivillkor
- 174 Friktionsförluster



Tips!

Läs mer på:

www.oase.com/rådgivare

VATTENSPEL & FONTÄNPUMPAR

Vattenspel

- 16 Water Starlet / Water Trio / Water Quintet
- 17 WaterJet Lightning

Fontänpumpar

- NYTT** 18 Aquarius Fountain Set Classic
- 19 Aquarius Fountain Set Eco
- 20 Aquarius Universal Classic
- 21 Aquarius Universal Premium
- NYTT** 23 Aquarius Eco Expert

WATER STARLET / TRIO / QUINTET

Strålande fontäner för modern trädgårdsgestaltning



Nu med
varmvit
ljusfärg

- Påkostat vattenspel med tre resp fem fontäner inklusive LED-belysning
- »Plug'n Spray« princip: klar för omedelbar användning och med enkel anslutning
- Säker, energisnål 12 Volt-teknik
- Kan till och med användas i baddammar
- Visar olika vattenbilder som fast programslinga

Water Trio / Quintet

- Olika fontänhöjder (30–140 cm) och ljusstyrka styrs i fasta program
- Programmen väljs bekvämt med fjärrkontrollen från upp till 80 m fritt avstånd

START

PRO



Extra
tillbehör

Rekommendation

Vattenstänk kan minimeras genom att välja ett kar med minst 3 m diameter. OASE-vattenreservoaren WR 100 kan då t ex utvidgas med dammfolie.

Tillbehör

Vattenreservoar WR 100

Den väderleksbeständiga lösningen för flexibel inbyggnad.
Artikelnr 37112 (sidan 113)



		Water Starlet	Water Trio	Water Quintet
Dimensioner (L x B x H)	mm	330 x 270 x 135	430 x 300 x 240	
Garanti (+ garantiförlängning på begäran) ^{*s.173}	år	2	2 + 1	
Ljusetets färg		varmvit		
Lampa för energieffektivitetsklass ¹		A	A+	A
Vägt energiförbrukning per ljusarmatur	kWh/1000t	2	1	2
Kabellängd 12 V apparat	m	2,50 (nätdel) + 8,00		
Fontänhöjd max	m	0,70	1,40	
12 V-styrbox				
Dimensioner (L x B x H)	mm	–	215 x 180 x 305	
Ineffekt	W	–	40	50
Märkspänning primär (styrning)	V	–	12	12
Nätdel				
Dimensioner (L x B x H)	mm	–	160 x 100 x 100	
Märkspänning (primär, sekundär)		230 V / 50 Hz, 12 V / AC	230 V / 50 Hz, 12 V / DC	
Artikelnr		50214	50240	50187

WATER JET LIGHTNING

Vattenstrålar i olika färger – en extra höjdare även för små vattenytor



- Strålände, färgsprakande vattenbågar i olika färger gör trädgården extra charmig
- Variationer genom strålvidd, strålhöjd och RGB-färger styrs av olika program
- Programval med fjärrkontroll från upp till 80 m håll
- Strålvinkeln för Water Jets kan ställas in individuellt
- Vattenbågens älsklingsfärg kan enkelt fixeras
- En påkostad fot i rostfritt stål skruvas fast på olika underlag
- Maximal strålvidd 1,8 m, maximal strålhöjd 0,9 m
- Kan anslutas till tidur
- »Plug'n Spray«-principen för enklast möjliga installation
- Enkelt underhåll
- Låg energiförbrukning
- I leveransen ingår: Dubbel sats Water Jet Lightning, pump (1500 l/h, 17 W); extern styrning, transformator och kabel

PRO



Extra
tillbehör

Rekommendation

Njut av alla olika färger i vattenstrålarna, som lyser i kvällsskymningen. Då kommer de alldeles särskilt till sin rätt.

För att vattenbågarna ska behålla sin perfekta form, bör installationen utföras på ett vindskyddat ställe. För ogrumlad njutning behövs god vattenkvalitet.

		Water Jet Lightning
Dimensioner (L x B x H)	mm	150 x 115 x 200
Garanti (+ garantiförlängning på begäran) ¹ S. 173	år	2 + 1
Lampa för energieffektivitetsklass ¹		A
Vägt energiförbrukning per ljusarmatur	kWh/1000t	3
Kabellängd 12 V apparat	m	2,50 (nätdel) + 8,00
Parabelhöjd max	m	0,90
12 V-styrbox		
Parabelvidd max	m	1,80
Strålens diameter	mm	8
Dimensioner styrning (L x B x H)	mm	215 x 180 x 305
Ineffekt	W	41
Nätdel		
Märkspänning primär (styrning)	V	12
Handsändare / sändarräckvidd max	m	80,00
Dimensioner Trafo (L x B x H)	mm	160 x 100 x 100
Märkspänning (primär, sekundär)		230 V / 50 Hz, 12 V / DC
Artikelnr		50191

¹Ytterligare hänvisningar till energisparklass på sidan 172.

AQUARIUS FOUNTAIN SET CLASSIC



*Energisnål och mångsidig –
nu i tre nya storlekar med
smart pumpteknik*



Fontän: Vulkan

START

- Energisnål vattenspelump med tre snygga munstycksmönster
- En ytterligare utflödesdel som ställs in separat
- Inklusive tre fontänstycken och teleskop-rörsförlängning med integrerat, vridbart huvud för olika vattenspel
- Enkel, mekanisk reglering av fontänhöjden
- Upp till 40 % minskad energiåtgång jämfört med senaste generationens modeller tack vare sparsam pumpteknik – med högre vattentryck och flödes hastighet
- Integrerat temperaturskydd

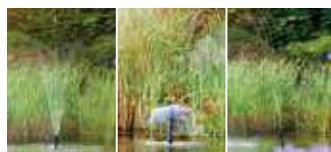

Vulkan		Lava		Magma		
Ø cm	H cm	Ø cm	H cm	Radius/cm	H cm	
45	70	20	–	60	70	Aquarius Fountain Set Classic 750
70	75	35	–	70	80	Aquarius Fountain Set Classic 1000
120	155	65	–	120	155	Aquarius Fountain Set Classic 2000 E
160	195	75	–	150	190	Aquarius Fountain Set Classic 3000 E
180	220	80	–	180	220	Aquarius Fountain Set Classic 4000 E

		Aquarius Fountain Set Classic 750	Aquarius Fountain Set Classic 1000	Aquarius Fountain Set Classic 2000 E	Aquarius Fountain Set Classic 3000 E	Aquarius Fountain Set Classic 4000 E
Dimensioner (L x B x H)	mm	180 x 205 x 140				
Nominell spänning		220 - 240 V / 50 Hz				
Ineffekt	W	9	11	18	26	42
Garanti (+ garantiförlängning på begäran) ^{TS.173}	år	2 + 1				
Liter per timme max	l/h	720	1000	2100	3000	4000
Meter vattenpelare max	m	1,10	1,30	2,10	2,50	2,90
Anslutning för slangar	mm (tum)	13 / 19 / 25 (½", ¾", 1")				
Artikelnr		43041	57399	77371	77372	77374

AQUARIUS FOUNTAIN SET Eco



Robusta fontänpumpar med energisparande drivsystem



Fontän: Vulkan



Vulkan		Lava		
Ø cm	H cm	Ø cm	H cm	
155	220	90	–	Set 5500
240	275	90	–	Set 7500
275	335	90	–	Set 9500

PRO

- Kraftfulla och ändå energisnåla fontänpumpset
- Teleskoprörförlängning med inbyggt svängbart led för individuell inställning av fontänen
- En andra utgång, som regleras separat
- Adapter med rostfri finfiltersil för jämna fontänbilder även vid begynnande förorening
- Inklusive 2 x Vulkan- och 1 x Lava-munstycke
- Med bred underdel för säker uppställning
- Skyddas vid torrgång eller blockering av »Environmental Function Control« (EFC by OASE)



		Aquarius Fountain Set Eco 5500	Aquarius Fountain Set Eco 7500	Aquarius Fountain Set Eco 9500
Dimensioner (L x B x H)	mm	290 x 230 x 180		
Nominell spänning		220 - 240 V / 50 Hz		
Ineffekt	W	70	85	125
Garanti (+ garantiförlängning på begäran) *S.173	år	3 + 2		
Liter per timme max	l/h	5500	7500	9500
Meter vattenpelare max	m	3,80	4,00	5,20
Anslutning för slangar	mm (tum)	19 / 25 / 32 / 38 (¾", 1", 1 ¼", 1 ½")		
Artikelnr		41923	41925	41927

AQUARIUS UNIVERSAL CLASSIC

För statyer &
dekorationsbrunnar



- Ideal för användning inom- och utomhus (med undantag för 440i)
- Suger optimalt även vid låg vattennivå
- Arbetar extra lugnt
- Komplet produktserie med termoskydd
- Enkel reglering av vattenmängden

Från Aquarius Universal Classic 600

- För dränkbar och torr uppställning

START



Extra
tillbehör

Rekommendation

För att källsprånget ska ge ett tilltalande intryck, bör du vid val av pump helst räkna med 0,5–1 l vatten per minut för varje cm av stenens diameter. Din OASE-fackhandlare råder dig gärna.

Rekommendation av pumpar för källsprång

Aquarius Universal Classic 600	Ø ca. 15 cm
Aquarius Universal Classic 1000	Ø ca. 25 cm
Aquarius Universal Classic 1500	Ø ca. 35 cm
Aquarius Universal Classic 2000	Ø ca. 45 cm

Den passande belysningen för ditt källsprång hittar du på sidan 90

		Aquarius Universal Classic 440i	Aquarius Universal Classic 440	Aquarius Universal Classic 600	Aquarius Universal Classic 1000	Aquarius Universal Classic 1500	Aquarius Universal Classic 2000
Dimensioner (L x B x H)	mm	50 x 55 x 55		100 x 55 x 62	125 x 80 x 75		
Nominell spänning		230 V / 50 Hz					
Ineffekt	W	5		7	15	18	25
Strömkabellängd	m	1,50	10,00				
Garanti (+ garantiförlängning på begäran) *S. 173	år	2		3 + 2			
Liter per timme max	l/h	440		600	1000	1500	2000
Meter vattenpelare max	m	0,75		1,20	1,50	1,80	2,00
Anslutning för slangar	mm	13 (½")		13 / 19 / 25 (½", ¾", 1")			
Uppställningsart		uppställning endast under vatten			dränkbar och torr uppställning		
Artikelnr		36673	36726	36975	36950	36951	36953

AQUARIUS UNIVERSAL PREMIUM

För vattenfall, källstenar & stora dekorationsbrunnar



- Ostört vattenplaskande tack vare extremt lugnt arbetsförlopp
- Enkel reglering av vattenmängden
- Integrerat termoskydd
- För dränkbar och torr uppställning
- Energisnål tack vare låg strömförbrukning
- Frostsäker ned till -20 °C
- Påkostat utförande med rostfritt stål

Från Aquarius Universal Premium 4000

- Vattenmängden regleras elektroniskt med extra tillbehör InScenio FM-Master 3 (sidan 97, med undantag för Eco 4000)

PRO



Extra
tillbehör

Rekommendation

Med OASE-fontänuppsatser kan olika vattenbilder skapas helt efter din egen smak. I kombination med en passande valfri OASE belysning kan dessa iscensättas perfekt.

Med specialrengöringsmedlet AquaActiv PumpClean förlänger du livslängden för din fontänpump och sörjer för långvarigt hög prestandskraft.

		Aquarius Universal Premium Eco 3000	Aquarius Universal Premium Eco 4000	Aquarius Universal Premium 4000	Aquarius Universal Premium 5000	Aquarius Universal Premium 6000	Aquarius Universal Premium 9000	Aquarius Universal Premium 12000	
Dimensioner (L x B x H)	mm	245 x 130 x 135		315 x 140 x 130		340 x 160 x 160			
Nominell spänning		220 - 240 V / 50 Hz							
Ineffekt	W	40	50	65	85	110	195	270	
Garanti (+ garantiförlängning på begäran) ^{5, 173}	år	3 + 2							
Liter per timme max	l/h	3000	4000		5000	6000	900	12000	
Meter vattenpelare max	m	3,20	3,40		4,50	9,60	10,00	10,20	
Anslutning för slangar	mm	19 / 25 / 32 / 38 (¾", 1", 1 ¼", 1 ½")					25 / 32 / 38 (1", 1 ¼", 1 ½")		
Med elektronisk reglering		nej		ja					
Artikelnr		57390	57392	56614	56617	56637	56876	56879	



AQUARIUS ECO EXPERT



*Dynamiska och föränderliga
vattenspel – även i
baddammar*



- Ostört vattenplaskande tack vare extremt lugnt arbetsförlopp
- Enkel reglering av vattenmängden
- Integrerat termoskydd
- För dränkbar och torr uppställning
- Energisnål tack vare låg strömförbrukning
- Frostsäker ned till $-20\text{ }^{\circ}\text{C}$
- Påkostat utförande med rostfritt stål

Aquarius Eco Expert 20000/12 V

- Egenutvecklad och optimerad, elektronisk strömförsörjningsenhet för transformering av 230 V till 12 V

Från Aquarius Eco Expert 22000*

- Effektivt kraftpaket med låg energiåtgång och lämpligt för anslutning till nätverket
- Patenterat frostskydd ned till $-20\text{ }^{\circ}\text{C}$
- Tillkopplingsbart dynamikprogram för imponerande fontäner

PRO



Extra
tillbehör

Rekommendation

Helt efter eget tycke kan du skapa olika vattenspel med OASE-fontänstycken. Med den passande OASE-belysningen som tillval framhävs vattenspielen perfekt. För ett tilltalande vattenspel för vattenstenar använd helst 0,5–1 liter vatten/min per centimeter av vattenstens diameter.

NYTT

		Aquarius Eco Expert 20000/12 V	Aquarius Eco Expert 22000	Aquarius Eco Expert 28000	Aquarius Eco Expert 36000	Aquarius Eco Expert 44000
Dimensioner (L x B x H)	mm	490 x 215 x 235			540 x 225 x 250	
Nominell spänning		220 - 240 V / 50 - 60 Hz		220 - 240 V / 50 - 60 Hz		
Ineffekt	W	30 - 240	350	440	550	700
Garanti (+ garantiförlängning på begäran) ^{*S.173}	år	3 + 2				
Liter per timme max	l/h	20000	22000	27900	36000	44000
Meter vattenpelare max	m	6,60	9,60	10,00	10,20	10,50
Anslutning för slangar	mm	38 / 50 (1 1/2", 2")				
Med elektronisk reglering		ja				
Artikelnr.		78109	42405	42404	54612	54613

*Ytterligare hänvisningar om tillbehör och tips finns på sidan 30

^{**}Ytterligare instruktioner om Easy Garden Control, finns på sida 88–89

Tips!

Läs mer på:

www.oase.com/rådgivare

FILTER & BÄCK & PUMPAR TILL SIMMDAMMAR

Filter & Bäck & Pumpar till simmdammar

- 25 AquaMax Eco Classic
- 27 AquaMax Eco Classic Controllable
- 28 AquaMax Eco Premium
- 29 AquaMax Eco Twin
- 30 AquaMax Eco Expert
- 31 AquaMax Eco Titanium

NYTT

NYTT



LADDA NED
GRATIS NU!



HÄMTA APPEN NU

App Store



HÄMTA APPEN NU

Google Play



AQUAMAX *Eco* Eco CLASSIC

Den effektiva klassikern
med ny design



- Kompromisslöst tillförlitlig: pumpar in dammvatten med hög reningskraft och grovsmutspartiklar med en storlek på upp till 8 mm i ett filter
- Klassikern – nybörjarserien med filter- och bäckflödespumpar från OASE
- Mycket energisnål: Tack vare den energisnåla motorn sparar AquaMax Eco Classic kontinuerligt ström – och därmed reda pengar
- Passar för användning med sim- och baddammar (i extern pumpkammare)
- Vid leverans ingår: Specialslangsockel med kopplingsmutter för olika slangstorlekar
- Skydd vid torrkörning eller blockering, genom »Environmental Function Control« (EFC by OASE)

AquaMax Eco Classic 2500E/3500E

- Upp till 40 % mer energisnål än föregående modell

START



Passande filter och filtersystem from sidan 34

	AquaMax Eco Classic 2500E	AquaMax Eco Classic 3500E	AquaMax Eco Classic 5500	AquaMax Eco Classic 8500	AquaMax Eco Classic 11500	AquaMax Eco Classic 14500	AquaMax Eco Classic 17500
Dimensioner (L x B x H)	mm 280 x 230 x 140						
Nominell spänning	220 - 240 V / 50 Hz						
Ineffekt	W 23	35	60	80	100	135	170
Garanti (+ garantiförlängning på begäran) ^{*S.173}	år 3 + 2						
Liter per timme max	l/t 2600	3500	5300	8300	11000	13600	17400
Meter vattenpelare max	m 2,20	2,60	2,80	3,20	3,30	3,40	3,70
Anslutning för slangar	mm (tum) 25 / 32 / 38 (1", 1 ¼", 1 ½")						
Filterinloppsytta	cm ² 810						
Grovsmutsmatning max	mm 8						
Uppställningsart	dränkbar och torr uppställning						
Artikelnr	51086	51092	51096	51099	51102	51104	56653

En trädgårdsidyll för nybörjare

Den som vill lägga fräschhet till sin gröna hemoas - vare sig det är i form av ett avskilt hörn med en damm eller en liten ström som går över trädgården - letar efter en lättanvänd damm pump som fungerar kraftfullt och pålitligt. AquaMax Eco Classic C är utformad så att du kan kontrollera flödet för olika damm- och strömstorlekar. Det är också särskilt energieffektivt.

Enkelt och smart justerat

Med OASE Easy Switch-appen kan du reglera prestandan för AquaMax Eco Classic styrbara modeller efter behov via smartphone eller surfplatta.

För att göra detta, ladda ner OASE Easy Switch-appen. Efter att ha aktiverat Bluetooth-funktionen på din mobila enhet, app ansluts automatiskt till den aktiverade damppumpen. Välj pumpa och följ instruktionerna i appen.



HÄMTA APPEN NU

App Store



HÄMTA APPEN NU

Google Play



AQUAMAX ^{PLUS} Eco CLASSIC CONTROLLABLE

Den effektstarka klassikern – nu också reglerbar!



- Tre energisnåla storlekar med integrerad styrenhet för bekväm extern reglering
- Kan också styras smart med den särskilda OASE-appen
- Kompromisslöst tillförlitlig: pumpar med hög reningskraft
- Mycket energisnål: Tack vare den energisnåla motorn sparar AquaMax Eco Classic kontinuerligt ström – och därmed reda pengar
- Passar för användning med sim- och baddammar (i extern pumpkammare)
- Vid leverans ingår: Specialslangsockel med kopplingsmutter för olika slangstorlekar (25/32/38 mm)
- Skydd vid torrkörning eller blockering, genom »Environmental Function Control« (EFC by OASE)

START



Passande filter och filtersystem from sidan 34

		AquaMax Eco Classic 900C	AquaMax Eco Classic 1200C	AquaMax Eco Classic 1800C
Dimensioner (L x B x H)	mm	280 x 230 x 140		
Nominell spänning		220 - 240 V / 50/60 Hz		
Ineffekt	W	23 - 90	26 - 120	33 - 175
Garanti (+ garantiförlängning på begäran) ^{*S.173}	år	3 + 2		
Liter per timme max	l/t	8800	12000	17600
Meter vattenpelare max	m	4,50	4,70	5,30
Anslutning för slangar	mm (tum)	25 / 32 / 38 (1", 1 ¼", 1 ½")		
Filterinloppsytta	cm ²	810		
Grovsmutsmatning max	mm	8		
Uppställningsart		dränkbar och torr uppställning		
Artikelnr.		73336	73337	73338

AQUAMax Eco PREMIUM

Effektiv vattencirkulation
i flera dammzoner

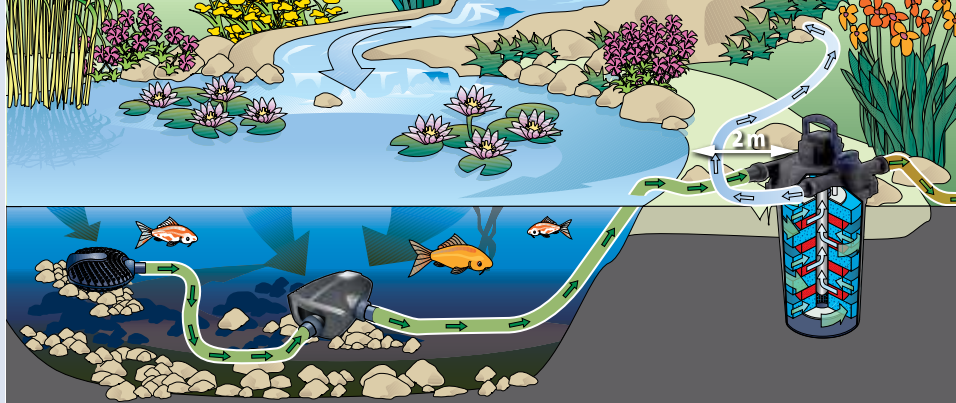

- Tillförlitlig hantering av växtdelar eller fiskspillning på upp till 11 mm
- Utmärkt energibalans: tillförlitlig transportprestanda med ännu lägre energiförbrukning
- Ytterligare patenterad anslutning av filtertillbehör som tillval, för smutsinsamling från andra delar av dammen
- Unikt patenterat frostskydd: ned till -20 °C tar pumparna därmed ingen skada
- Kapaciteten kan regleras elektroniskt med tillbehören InScenio Dimmer eller FM-Master (tillval)
- Elegant design med smarta manöverelement
- Skydd vid torrkörning eller blockering, genom »Environmental Function Control« (EFC by OASE)

PRO



Extra
tillbehör

Användning i baddammar

Pumpen AquaMax Eco Premium finns också som variant med 12 Volt för säker användning i sim- och baddammar!

6000/12 V Artikelnr 50730
12000/12 V Artikelnr 50382

Från AquaMax Eco Premium 12000

- Patenterad »Seasonal Flow Control« som intelligent och miljömedveten styrning av vattenmängden och uppfordringshöjden

Passande filter och filtersystem from sidan 34

	AquaMax Eco Premium 4000	AquaMax Eco Premium 6000	AquaMax Eco Premium 8000	AquaMax Eco Premium 10000	AquaMax Eco Premium 12000	AquaMax Eco Premium 16000	AquaMax Eco Premium 20000
Dimensioner (L x B x H)	mm 340 x 280 x 165						
Nominell spänning	220 - 240 V / 50/60 Hz						
Ineffekt	W 10 - 35	12 - 45	15 - 60	19 - 88	10 - 110	11 - 145	15 - 180
Garanti (+ garantiförlängning på begäran) ^{*S.173}	år 3 + 2						
Liter per timme max	l/t 4000	6000	8000	10000	12000	15600	19500
Meter vattenpelare max	m 3,30	3,70	4,10	4,70	5,00	5,20	5,40
Anslutning för slangar	mm (tum) 25 / 32 / 38 (1", 1 ¼", 1 ½")			25 / 32 / 38 / 50 (1", 1 ¼", 1 ½", 2")			
Filterinloppsytta	cm ² 1000						
Grovsmutsmatning max	mm 10					11	
Uppställningsart	dränkbar och torr uppställning						
Artikelnr	50734	50736	50740	51078	50742	50745	56406

AQUAMAX Eco TWIN



Extra kraftfull vid flexibel kapacitetsanpassning



- En extra kraftfull filterpump med individuellt reglerbar matningskapacitet av 2 motorer via fjärrkontroll
- Därigenom reducerad strömförbrukning samt effektiv kapacitetsanpassning till filtrets aktivitet
- Lite underhållsarbete tack vare universalfilter med stor yta
- Patenterad klaffmekanism garanterar för optimal nyttjande av matningsvolymen
- Pumpar grov smuts med upp till 11 mm kornstorlek
- Utöver filtrering av dammbotten finns möjlighet till samtidig anslutning av ett satellitfilter eller en skimmer
- Enastående, patenterat frostskydd: Ned till -20°C tar pumpen därför ingen skada
- Skyddas vid torrgång eller blockering av »Environmental Function Control« (EFC by OASE)
- Lämplig för användning vid sim- och baddammar (insatt i utanför uppställd pumpkammare)
- »Made in Germany«: exakt och tillförlitlig ingenjörskonst på extra hög kvalitetsnivå

PRO



Passande filter och filtersystem from sidan 34

Extra
tillbehör

Styrning med LED-indikering

Med radiostyrd fjärrkontroll kan motorerna kopplas in eller ur var för sig respektive styras gemensamt. Digital indikering av respektive effektsteg.



		AquaMax Eco Twin 20000	AquaMax Eco Twin 30000
Dimensioner (L x B x H)	mm	380 x 360 x 205	
Nominell spänning		220 - 240 V / 50/60 Hz	
Ineffekt	W	20 - 198	20 - 320
Garanti (+ garantiförlängning på begäran) ^{15, 173}	år	3 + 2	
Max liter per minut	l/min	333	450
Liter per timme max	l/t	20000	27000
Meter vattenpelare max	m	4,50	5,20
Anslutning för slangar	mm (tum)	25 / 32 / 38 / 50 (1", 1 1/4", 1 1/2", 2")	
Filterinloppsytta	cm ²	1300	
Grovsmutsmatning max	mm	11	
Uppställningsart		uppställning endast under vatten	
Artikelnr		50708	50710

AQUAMAX Eco PLUS ECO EXPERT

Energisnåla kraftpaket för
höga krav – perfekt för
baddammar och naturpooler



- Ny, energisnåla pumpgeneration för extremt kraftfull och energisnåla kapacitet
- Perfekt för användning i ambitiösa filteranläggningar eller för stora bäckflöden och vattenfall
- Mycket god verkningsgrad och samtidigt utmärkt hantering av grov smuts med kornstorlek på upp till 11 mm
- Stabilt och hållbart hus med rostfritt stål
- Unik patenterat frostskydd: ned till -20 °C tar pumparna därmed ingen skada
- Skydd vid torrkörning och blockering, genom »Environmental Function Control« (EFC by OASE)
- Ovanligt lättgående pumpar, perfekta för användning i pumpkammare
- Patenterad »Seasonal Flow Control« som intelligent och miljömedveten styrning av vattenmängden och uppföringshöjden
- Aktivering av SFC-funktionen möjliggör ytterligare 30 % energibesparing

PRO



Tips!



Eco Control
Med det smarta EGC-styrinstrumentet kan du direkt på kontrollinstrumentet se och reglera de anslutna pumparnas kapacitet. Inklusive upplyst display - utan separat strömförsörjning!

Artikelnr 47673

Passande filter och filtersystem from sidan 34

		AquaMax Eco Expert 20000 / 12 V	AquaMax Eco Expert 27000 / 12 V	AquaMax Eco Expert 21000	AquaMax Eco Expert 26000	AquaMax Eco Expert 36000	AquaMax Eco Expert 44000
Dimensioner (L x B x H)	mm	490 x 240 x 210	540 x 250 x 220	490 x 240 x 210		540 x 250 x 220	
Märkspänning (primär, sekundär)		220 - 240 V / 50 - 60 Hz, 12 V / DC		-			
Nominell spänning		-		220 - 240 V / 50/60 Hz			
Ineffekt	W	30 - 260		40 - 350	60 - 440	90 - 540	140 - 700
Garanti (+ garantiförlängning på begäran) ^{5, 173}	år	3 + 2					
Liter per timme max	l/h	19300	27000	21000	26000	36000	44000
Meter vattenpelare max	m	4,60		8,00	8,50	9,00	9,50
Anslutning för slangar	mm (tum)	38 / 50 (1 1/2", 2")					
Filterinloppsytta	cm ²	1060	1120	1060		1120	
Grovsmutsmatning max	mm	11					
Uppställningsart		dränkbar och torr uppställning					
Artikelnr		55313	77918	39916	39917	54614	54615

AQUAMAX ^{PLUS} Eco TITANIUM

Perfekt för stora gravitationsfiltersystem, även i koi-dammar



- Innovativa energisnåla tyngdkraftfilterpumpar för större vattenmängder eller vid koi-tillämpningar
- Stabilt pumphus av gjutet rostfritt stål med stor fot för säker placering
- Rotoraxel och lager av SIC-keramik för optimal tillförlitlighet och livslängd
- Perfekt för installation i pumpkammare
- Kan användas nedsänkt eller i torrläge
- Patenterad »Seasonal Flow Control« (SFC) som intelligent och miljömedveten styrning av vattenmängden och uppfordringshöjden
- För tillbehör som tillval är, med aktiverad SFC-funktion, en energibesparing på upp till 30 % möjlig
- »Made in Germany«: exakt och tillförlitlig ingenjörskonst på särskilt hög kvalitetsnivå

PRO



Passande filter och filtersystem from sidan 34

		AquaMax Eco Titanium 31000	AquaMax Eco Titanium 51000	AquaMax Eco Titanium 81000
Dimensioner (L x B x H)	mm	275 x 175 x 200	350 x 220 x 245	390 x 235 x 245
Nominell spänning		220 - 240 V / 50/60 Hz		
Ineffekt	W	35-170	70-320	100-730
Garanti (+ garantiförlängning på begäran) ² , 173	år	3 + 2		
Liter per timme max	l/h	31500	51000	81000
Meter vattenpelare max	m	3,30	4,00	5,50
Anslutning för slangar	mm (tum)	75 (G 2 ½")	88 (G 3")	
Anslutning EGC		ja		
Grovsmutsmatning max	mm	6		
Uppställningsart		dränkbar och torr uppställning		
Artikelnr		73656	73657	77462

² Ytterligare hänvisning till Easy Garden Control på sida 88–89.



Tips!

Läs mer på:

www.oase.com/rådgivare

FILTER, UVC & SYRETILLFÖRSEL

Filter

- 34 Filterjämförelse
- 38 Undervattensfilter
- 39 Tryckfilter
- 41 Genomloppsfilter

Modulärt genomloppsfilter

- 45 ProfiClear Premium Compact
- 48 ProfiClear Premium
- 52 ProfiClear Premium XL

UVC-borttagare/-klargörare

- 58 UVC-enheter
- 62 Dammluftpump
- 64 Isstoppare

Filter i jämförelse

I princip består ett filtersystem av:

- en filterpump för matning till filtret
- ett dammfilter, som sörjer för biologisk mekanisk rengöring, och
- ett UVC-enhet för bekämpning av svävande alger och smittämnen (i en del filter redan integrerat)

Som tumregel för beräkning av rätt antal liter galler:

$$\text{Dammens volym i m}^3 = \text{längd} \times \text{bredd} \times \text{djup} / 2$$

(vid rektangulära kar endast L x B x D)

Exempel: 3 m x 4 m x 1 m / 2 = 6 m³ motsvarar 6000 liter

UNDERVATTENSFILTER

Med OASE-undervattensfilter förverkligar du även på minsta yta ett litet vattenparadis.

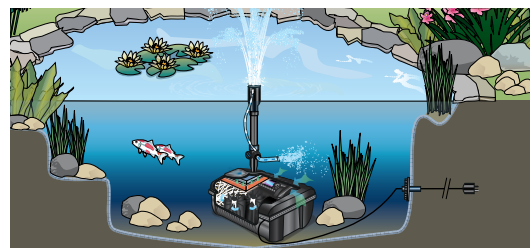

Sets	Undervattensfilter	UVC-kapacitet	Pump för filter och bäckrännor	+ syrepumpar (tillbehör)	Lämplig för dammvolym i m ³			Artikelnr
Tabellförklaringar: I de markerade raderna hittar du kompletta filterset. De andra sammanställningarna är ytterligare möjliga kombinationer för varierande krav och dammstorlekar.								
Filtral UVC 1500	(filter integrerat)	5 W (UVC integrerat)	(pump integrerad)	–	1,5	0,7	–	70233
Filtral UVC 3000	(filter integrerat)	9 W (UVC integrerat)	(pump integrerad)	–	3,0	1,5	–	70234
Filtral UVC 6000	(filter integrerat)	11 W (UVC integrerat)	(pump integrerad)	–	6,0	3,0	–	70235
Filtral UVC 9000	(filter integrerat)	13 W (UVC integrerat)	(pump integrerad)	–	9,0	4,5	–	75952

Klarvattengaranti^{15,173} enligt Secchi ned till 1 m siktdjup.

TRYCKFILTERSYSTEM

Tryckfilter passar för mindre och medelstora dammar. Vid behov kan vattnet ledas till högre belägna bäckrännor, eftersom pumptrycket bibehålls igenom filtret.



FiltoClear Set 12000 (PRO)

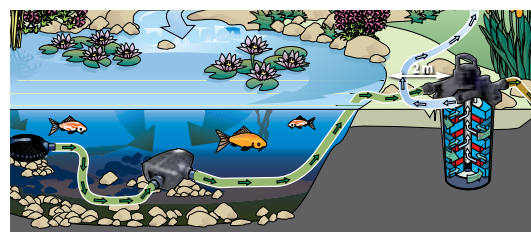

Sets	Undervattensfilter	UVC-kapacitet	Pump för filter och bäckrännor	+ syrepumpar (tillbehör)	Lämplig för dammvolym i m ³			Artikelnr
Tabellförklaringar: I de markerade raderna hittar du kompletta filterset. De andra sammanställningarna är ytterligare möjliga kombinationer för varierande krav och dammstorlekar.								
BioPress								
Set 4000	BioPress 4000	7 W (UVC integrerat)	FP 1500	–	4	2	–	50499
Set 6000	BioPress 6000	9 W (UVC integrerat)	FP 2500	–	6	3	–	50453
Set 10000	BioPress 10000	14 W (UVC integrerat)	FP 3500	–	10	5	–	50455

Beaktat vid BioPress-sets: 5 m 1"-slang och en uppfodringshöjd av max 0,5 m

Sets	Tryckfilter	UVC-kapacitet	Pump för filter och bäckrännor	+ syrepumpar (tillbehör)	Lämplig för dammvolum i m ³			Artikelnr
Tabellförklaringar: I de markerade raderna hittar du kompletta filterset. De andra sammanställningarna är ytterligare möjliga kombinationer för varierande krav och dammstorlekar.								
FiltoClear								
	FiltoClear 3000	9 W (UVC integrerat)	AquaMax Eco Classic 2500E	–	1,5	0,75	–	
				+ OxyTex Set 500	1,7	1	–	
Set 3000	FiltoClear 3000	9 W (UVC integrerat)	AquaMax Eco Premium 4000	–	3	1,5	–	50864
				+ OxyTex Set 500	3,5	1,8	–	
	FiltoClear 6000	11 W (UVC integrerat)	AquaMax Eco Premium 4000	–	4	2	–	
				+ OxyTex Set 500	4,5	2,5	–	
Set 6000	FiltoClear 6000	11 W (UVC integrerat)	AquaMax Eco Premium 6000	–	6	3	–	50867
				+ OxyTex Set 500	7	3,5	–	
	FiltoClear 12000	18 W (UVC integrerat)	AquaMax Eco Premium 4000	–	6	3	–	
				+ OxyTex Set 1000	7	3,5	–	
	FiltoClear 12000	18 W (UVC integrerat)	AquaMax Eco Premium 6000	–	8	4	–	
				+ OxyTex Set 1000	10	5	–	
Set 12000	FiltoClear 12000	18 W (UVC integrerat)	AquaMax Eco Premium 8000	–	12	6	–	51250
				+ OxyTex Set 1000	14	7	–	
	FiltoClear 16000	24 W (UVC integrerat)	AquaMax Eco Premium 6000	–	9	5	–	
				+ OxyTex Set 1000	10	5	–	
	FiltoClear 16000	24 W (UVC integrerat)	AquaMax Eco Premium 8000	–	12	6	–	
				+ OxyTex Set 1000	15	8	–	
Set 16000	FiltoClear 16000	24 W (UVC integrerat)	AquaMax Eco Premium 10000	–	16	8	–	51253
				+ OxyTex Set 1000	19	9,5	5	
	FiltoClear 20000	36 W (UVC integrerat)	AquaMax Eco Premium 10000	–	18	9	–	
				+ OxyTex Set 2000	22	11	5,5	
Set 20000	FiltoClear 20000	36 W (UVC integrerat)	AquaMax Eco Premium 12000	–	20	10	5	50877
				+ OxyTex Set 2000	25	12,5	6	
	FiltoClear 30000	55 W (UVC integrerat)	AquaMax Eco Premium 12000	–	26	13	6,5	
				+ OxyTex Set 2000	32	16	8	
Set 30000	FiltoClear 30000	55 W (UVC integrerat)	AquaMax Eco Premium 16000	–	30	15	7,5	50885
				+ OxyTex Set 2000	36	18	9	
Vid ovan angivna dammstorlekar (FiltoClear / set) har man räknat med 1 m uppfordringshöjd och 5 m 1/4" slang. Vid längre slangledningar och / eller större uppfordringshöjd bör större pumpar sättas in. Klarvattengaranti ⁵⁻¹⁰ enligt Secchi ned till 1 m siktdjup. Observera, att det krävs en noggrannare planering vid extrema temperatursvängningar, friktionsförluster vid slangledningar över 5 m långa och kraftig solstrålning på grund av dammens särskilda läge (mot söder).								

Viktig hänvisning
 Vid nyplanering av dammar med koifiskbesättning bör man räkna med en storlek av minst 5 m³!



Dammar med plantering, utan fiskbesättning



Dammar med plantering och fiskbesättning upp till 1 kg/1000 l



Dammar med plantering och fiskbesättning upp till 1–2 kg/1000 l (koifiskdammar)

Filter i jämförelse

GENOMSTRÖMNINGS-FILTERSYSTEM

Genomströmningsfilter används för medelstora till stora dammar samt för fisk- och koifiskdammar. De står ovanför vattenytan vid dammkanten eller ovanför bäckrännan, så att vattnet kan rinna tillbaka till dammen utan tryck.



BioTec ScreenMatic² Sets (PRO)



Sets	Genomströmningsfilter	UVC-enhet UVC-kapacitet	Pump för filter och bäckrännor	+ syrepumpar (tillbehör)	Lämplig för dammvolym i m ³			Artikelnr
Tabellförklaringar: I de markerade raderna hittar du kompletta filterset. De andra sammanställningarna är ytterligare möjliga kombinationer för varierande krav och dammstorlekar.								
BioSmart								
Set 5000	BioSmart 5000	7 W (UVC integrerat)	FP 1500	–	5	2,5	–	50525
Set 7000	BioSmart 7000	9 W (UVC integrerat)	FP 2500	–	7	3,5	–	50449
Set 14000	BioSmart 14000	11 W (UVC integrerat)	FP 3500	–	14	7	–	50451
	BioSmart UVC 16000	11 W (UVC integrerat)	AquaMax Eco Classic 2500E	–	8	4	–	
	BioSmart UVC 16000	11 W (UVC integrerat)	AquaMax Eco Classic 3500E	–	14	7	–	
Set 18000	BioSmart 18000	Vitronic 18 W	AquaMax Eco Classic 5500	–	18	9	–	56777
Set 24000	BioSmart 36000	Vitronic 24 W	AquaMax Eco Classic 5500	–	24	12	6	56781
Set 36000	BioSmart 36000	Vitronic 36 W	AquaMax Eco Classic 11500	–	36	18	9	56789
	BioSmart 36000	Vitronic 36 W	AquaMax Eco Classic 8500	–	30	15	7,5	
Vid BioSmart Sets 5000/7000/14000/16000 har hänsyn tagits till: 3 m ¾" slang och en uppfodringshöjd av max 0,5 m Vid BioSmart sets 24000/36000 har hänsyn tagits till: 5 m 1½" slang och en uppfodringshöjd av max 0,5 m								
FiltoMatic								
CWS Set 7000	FiltoMatic CWS 7000	11 W (UVC integrerat)	AquaMax Eco Premium 4000	–	7	3,5	–	50865
				+ OxyTex Set 500	8,5	4,5	–	
CWS Set 14000	FiltoMatic CWS 14000	24 W (UVC integrerat)	AquaMax Eco Premium 6000	–	14	7	–	50866
				+ OxyTex Set 1000	17	8,5	–	
CWS Set 25000	FiltoMatic CWS 25000	24 W (UVC integrerat)	AquaMax Eco Premium 8000	–	25	12,5	7	50872
				+ OxyTex Set 2000	31	15,5	8,5	
Vid ovan angivna dammstorlekar (FiltoMatic CWS) har man utgått från uppfodringshöjder mellan 0 och 1,2 m och slanglängder från 5 m vid en slangdiameter av 1½". Vid längre slangledning och / eller större uppfodringshöjd bör större pumpar sättas in. Klarvattengaranti ^{15,173} enligt Secchi ned till 1 m siktdjup.								

Viktig hänvisning

Vid nyplanering av dammar med koifiskbesättning bör man räkna med en storlek av minst 5 m³!



Dammar med plantering, utan fiskbesättning



Dammar med plantering och fiskbesättning upp till 1 kg/1000 l



Dammar med plantering och fiskbesättning upp till 1–2 kg/1000 l (koifiskdammar)

Sets	Genomströmningsfilter	UVC-enhet UVC-kapacitet	Pump för filter och bäckrännor	+ syrepumpar (tillbehör)	Lämplig för dammvoly m ³			Artikelnr
Tabellförklaringar: I de markerade raderna hittar du kompletta filterset. De andra sammanställningarna är ytterligare möjliga kombinationer för varierande krav och dammstorlekar.								
BioTec								
	BioTec ScreenMatic ² 40000	Bitron C 36 W	AquaMax Eco Premium 8000	–	28	14	7	
	BioTec ScreenMatic ² 40000	Bitron C 36 W	AquaMax Eco Premium 10000	–	30	15	8	
BioTec ScreenMatic² Set 40000	BioTec ScreenMatic² 40000	Bitron C 36 W	AquaMax Eco Premium 12000	–	40	20	10	57697
	BioTec ScreenMatic ² 60000	Bitron C 55 W	AquaMax Eco Premium 10000	–	38	19	9	
	BioTec ScreenMatic ² 60000	Bitron C 55 W	AquaMax Eco Premium 12000/12 V	–	48	24	12	
BioTec ScreenMatic² Set 60000	BioTec ScreenMatic² 60000	Bitron C 55 W	AquaMax Eco Premium 16000	–	60	30	15	57698
	BioTec ScreenMatic ² 90000	Bitron C 72 W	AquaMax Eco Premium 12000/12 V	–	65	32	16	
	BioTec ScreenMatic ² 90000	Bitron C 72 W	AquaMax Eco Premium 16000	–	72	36	18	
	BioTec ScreenMatic ² 90000	Bitron Eco 120 W	AquaMax Eco Premium 20000	–	90	45	22,5	
BioTec ScreenMatic² Set 90000	BioTec ScreenMatic² 90000	Bitron C 110 W	AquaMax Eco Premium 20000	–	72	36	18	46179
	BioTec Premium 80000	Bitron C 72 W	AquaMax Eco Premium 16000	–	90	45	22,5	
	BioTec Premium 80000	Bitron C 110 W	AquaMax Eco Premium/Twin 20000	–	65	32	16	
	BioTec Premium 80000	Bitron Eco 120 W	AquaMax Eco Premium/Twin 20000	–	80	40	20	
	BioTec 30	Bitron C 110 W	AquaMax Eco Premium 16000	–	90	45	22	
	BioTec 30	Bitron C 110 W	AquaMax Eco Premium/Twin 20000	–	100	50	25	
	BioTec 30	Bitron Eco 120 W	AquaMax Eco Twin 30000	–	120	60	30	
	BioTec ScreenMatic ² 140000	Bitron C 110 W	AquaMax Eco Premium 16000	–	110	55	25	
	BioTec ScreenMatic ² 140000	Bitron Eco 120 W	AquaMax Eco Premium/Twin 20000	–	120	60	30	
	BioTec ScreenMatic ² 140000	Bitron Eco 180 W	AquaMax Eco Twin 30000	–	140	70	35	

Vid ovan angivna dammstorlekar (BioTec) har man räknat med 1 m uppfordringshöjd och 5 m 1½" slang. Vid längre slangledningar och /eller större tryckhöjd bör större pumpar sättas in. Klarvattengaranti¹³⁻¹⁷ enligt Secchi ned till 1 m siktdjup. Observera, att det krävs en noggrannare planering vid extrema temperatursvängningar, friktionsförluster vid slangledningar över 5 m långa och kraftig solstrålning på grund av dammens särskilda läge (mot söder).

Tips!

Filtersystem med klarvattengaranti

För varje vattenvärld – från trädgårdsdammar med eller utan fiskbesättning via ekologiska biotoper till moderna vattenkar – finns ett optimalt filter hos OASE. Med klarvattengaranti!
Ytterligare information härom hittar du på sidan 173 eller under: www.oase.com



FILTRAL UVC



Undervattensfilter med UVC-lampa och vattenspel



- Passar för dammar upp till 9 m³
- En multitalang med filterfunktion, vattenspel och luftningsmunstycke (luftningsmunstycket medföljer leveransen från och med Filtral UVC 3000)
- Inklusive OASE-garantin om klart vatten^{TS, 173}
- Kompakt filterenhet med UVC-teknik och fyra olika filtermaterial
- Pumpar för attraktivt vattenspel är inbyggda på förhand
- Höjdnställt fontänstycke för anpassning till specifika vattendjup
- Reglerbart förgreningsstycke för vattenrännor eller små bäckflöden
- Individuell reglering av vattenmängden och fontänhöjden
- Montering helt under vattenytan – dammens utseende påverkas inte
- Optisk funktionskontroll av UVC-enheterna
- Vid leverans ingår: 3 fontäntillsatser för individuella vattenspel

START



Extra tillbehör

Tillbehör

Filtral luftningsset
Artikelnr 70364



Extrasvamp set Filtral UVC
1500 Artikelnr 70240
3000 Artikelnr 70241
6000 Artikelnr 70242



		Filtral UVC 1500	Filtral UVC 3000	Filtral UVC 6000	Filtral UVC 9000
Dimensioner (L x B x H)	mm	247 x 228 x 130	269 x 245 x 140	347 x 276 x 157	
Ineffekt	W	18	36	52	
Strömkabellängd	m	10,00			
Garanti ^{TS, 173}	år	2			
UVC-kapacitet	W	5	9	11	13
Pumpkapacitet max	l/t	750	1500	2500	
Liter per timme max	l/t	560	1200	1700	
Meter vattenpelare max	m	0,90	1,80	2,10	
Anslutning på trycksidan	mm (tum)	13 (½")	13 / 19 / 25 (½", ¾", 1")		
Lämplig för dammar med max	m ³	1,5	3	6	9
Lämplig för dammar med fiskbesättning	m ³	0,7	1,5	3	4,5
Artikelnr		70233	70234	70235	75952

BIOPRESS SETS



Solida tryckfilterset med UVC och filterpump



- Lämpliga för dammar upp till 10 m³
- Kombination av mekanisk-biologisk rengöring och effektiv UVC-teknik
- Inklusive OASE klarvattengaranti*^{S. 173}
- Ideal för matning av högre belägna bäckrännor
- I locket inbyggd, patenterad rengöringsfunktion, underlättar rengöringen av filtret
- Snabblås för bekväm öppning och stängning av filtret
- Kan grävas ner, så att de knappt syns i vattenträdgården
- Med alla slanganslutningar för snabb och problemfri montering

START



Extra
tillbehör

Rekommendation

För att kunna garantera full effekt för UVC-ljusvägar, bör UVC-lamporna bytas ut med regelbundna mellanrum, helst före säsongstart på våren!

		BioPress Set 4000	BioPress Set 6000	BioPress Set 10000
Dimensioner (Ø x H)	mm	225 x 335	350 x 450	350 x 570
Ineffekt UVC	W	11	12	14
Ineffekt pump	W	25	40	70
Strömkabellängd UVC	m	3,00		
Strömkabellängd pump	m	10,00		
Garanti* ^{S. 173}	år	2		
UVC-kapacitet	W	7	9	11
Anslutningar ingång	mm (tum)	19 / 25 / 32 / 38 (¾", 1", 1 ¼", 1 ½")		
Anslutningar utgång	mm (tum)	19 / 25 / 32 / 38 (¾", 1", 1 ¼", 1 ½")		
Max arbetstryck	bar	0,2		
Lämplig för dammar med max	m ³	4	6	10
Lämplig för dammar med fiskbesättning	m ³	2	3	5
Lämplig för dammar med koifisk ¹	m ³	1	1,5	2,5
Artikelnr		50499	50453	50455

¹ Hänvisning: Räkna vid planering av en ny damm med koifiskbesättning med en storlek av minst 5 m³!

FILTOCLEAR



Tryckfilter med UVC och patenterad rengöringsfunktion



- Lämpliga för dammar upp till 30 m³
- Kombination av mekanisk-biologisk rengöring och effektiv UVC-teknik
- Inklusive OASE klarvattengaranti*^{S. 173}
- Ideal för matning av högre belägna bäckrännor
- Patenterad Easy-Clean-teknik för enkel och bekväm rengöring utan att behöva öppna filtret
- Rengörings- och backspolningsfunktion för enkel manövrering på locket
- Möjlighet att övervaka UVC-enhet, föroreningar i filtret och vattengenomströmning
- Smälter optimalt in i den naturliga omgivningen tack vare nedgrävning och sandstenskamouflage

- Kompakt filterstorlek med hög filterkapacitet – perfekt för arkitektoniska kar och begränsad plats i trädgården
- Högvärdigt slagttåligt material

PRO



Spara med kompletta filterset!

Passande filter- och bäckrännepumpar finns på sidan 24

		FiltoClear 3000	FiltoClear 6000	FiltoClear 12000	FiltoClear 16000	FiltoClear 20000	FiltoClear 30000
Dimensioner (Ø x H)	mm	380 x 310	380 x 430	380 x 510	380 x 630	380 x 750	
Ineffekt	W	14	15	18	24	36	55
Strömkabellängd	m	5,00					
Garanti (+ garantiförlängning på begäran) * ^{S. 173}	år	2 + 1					
UVC-kapacitet	W	9	11	18	24	36	55
Anslutningar ingång	mm (tum)	19 / 25 / 32 / 38 (¾", 1", 1 ¼", 1 ½")			38 / 50 (1 ½", 2")		
Anslutningar utgång	mm (tum)	19 / 25 / 32 / 38 (¾", 1", 1 ¼", 1 ½")			38 / 50 (1 ½", 2")		
Anslutningar slamavlopp	mm (tum)	19 / 25 / 32 / 38 (¾", 1", 1 ¼", 1 ½")			38 / 50 (1 ½", 2")		
Liter per timme max	l/t	4000	6000	8000	10000	12000	
Max arbetstryck	bar	0,2					
Lämplig för dammar med max	m ³	3	6	12	16	20	30
Lämplig för dammar med fiskbesättning	m ³	1,5	3	6	8	10	15
Lämplig för dammar med koifisk ¹	m ³	-	1,5	3	4	5	7,5
Artikelnr		55997	55998	51244	51247	50576	50577

BIO SMART SETS



Genomlöbsfiltersät med UVC och filterpump för nybörjare



- Lämpliga för dammar upp till 36 m³
- Kombination av mekanisk-biologisk rengöring och effektiv UVC-teknik
- Inklusive OASE klarvattengaranti^{*S.173}
- Syreanrikning genom speciell styrning av vattenflödet
- Rengöringshandtag för bekvämt underhåll
- Inklusive indikering av föroreningsgrad och vattentemperatur
- Bottenavlopp för enkel borttagning av grov smuts
- Lätt att gömma, då filterhuset kan grävas ner med 1/3
- Filter och pumpar är optimalt anpassade till varandra
- Inkl 100 ml BioKick filterstarter²

START



Extra tillbehör

BioSmart

Genomströmningsfiltret BioSmart finns också i storlekarna 16000, 18000 och 36000 som enskilt filter.

		BioSmart Set 5000	BioSmart Set 7000	BioSmart Set 14000	BioSmart Set 18000	BioSmart Set 24000	BioSmart Set 36000
Dimensioner (L x B x H)	mm	280 x 380 x 410		380 x 560 x 410	559 x 596 x 408	920 x 555 x 405	920 x 600 x 405
Ineffekt UVC	W	11	12	14	18	24	36
Ineffekt pump	W	25	40	70	60		100
Strömkabellängd UVC	m	3,00			5,00		
Strömkabellängd pump	m	10,00					
Garanti ^{*S.173}	år	2					
UVC-kapacitet	W	7	9	11	18	24	36
Anslutningar ingång	mm (tum)	19 / 25 / 32 / 38 (¾", 1", 1¼", 1½")					
Anslutningar utgång		DN 50			DN 75		
Anslutningar slamavlopp	mm (tum)	38 (1½")			DN 50		
Lämplig för dammar med max	m ³	5	7	14	18	24	36
Lämplig för dammar med fiskbesättning	m ³	2,5	3,5	7	9	12	18
Lämplig för dammar med koifisk ¹	m ³	1,3	1,7	3,5	4,5	6	9
Artikelnr		50525	50449	50451	56777	56781	56789

¹ Hänvisning: Räkna vid planering av en ny damm med koifiskbesättning med en storlek av minst 5 m³ ! ² Endast BioSmart Set 18000–36000

FILTOmatic CWS



Dammfilter med automatisk självrengöring



- Lämpliga för dammar upp till 25 m³
- Intelligent styrning anpassar filterkapaciteten efter dammens behov vid respektive årstid
- Upp till 40 % insparade strömkostnader¹ genom behovsstyrd UVC-enhet med patenterad självrengöring och syreanrikning
- Inklusive OASE klarvattengaranti¹ s.173
- I det närmaste osynlig, eftersom upp till 70 % kan grävas ner vid dammkanten
- Mindre rengöringsarbeten tack vare filtrets automatiska slamborttagning
- Bekväm rengöring av filtersvampar
- Långa brukstider och högverdiga filtersvampar ger bästa möjliga villkor för filterbiologi
- Mindre mängder trådalger genom ständig tömning av fosfater och näringsämnen
- Rengöring i intervaller, UVC- och pumpfunktion kan också styras manuellt
- Extra platsbesparande filterdesign
- Konkret behov av lampbyte bestäms av räkneverk för UVC-drifttimmar
- Enkel installation, lite underhåll och lätt att använda

PRO



Spara med kompletta filterset!

Passande filter- och bäckrännepumpar finns på sidan 24

Extra tillbehör

Automatisk styrenhet

Den innovativa styrningen garanterar strömbesparing genom taktad UVC-enhet och automatisk intervallrengöring.



		FiltoMatic CWS 7000	FiltoMatic CWS 14000	FiltoMatic CWS 25000
Dimensioner (L x B x H)	mm	380 x 380 x 520	380 x 380 x 720	380 x 580 x 720
Ineffekt	W	17	27	
Ineffekt rengöring	W	41	54	
Strömkabellängd	m		10,00	
Garanti (+ garantiförlängning på begäran) ¹ s.173	år		2 + 1	
UVC-kapacitet	W	11	24	
Anslutningar ingång	mm (tum)		38 (1 ½")	
Anslutningar utgång			DN 75	
Anslutningar slamavlopp			DN 40	
Liter per timme min	l/t	2500	3500	
Liter per timme max	l/t	4000	5000	6000
Lämplig för dammar med max	m ³	7	14	25
Lämplig för dammar med fiskbesättning	m ³	3,5	7	12,5
Lämplig för dammar med koifisk ²	m ³	2	3,5	6,5
Artikelnr		50906	50910	50925

BioTec SCREENMATIC²



Filter med hög kapacitet
och automatisk
borttagning av grov smuts

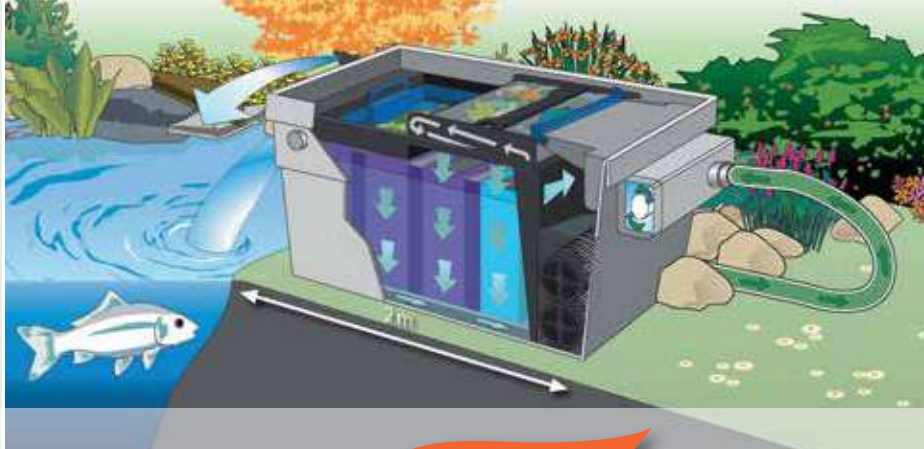

- Högeffektivt genomströmningsfilter för dammar upp till 140 m³
- Tydligt lägre behov av filterskötsel tack vare grovsmutsavskiljning före inlopp till filtret
- Sensorstyrd självrengöring av silen beroende på föroreningsgraden
- Bottenavlopp med spjäll för borttagning av smuts ur filtersystemet
- Bekväm rengöring av filtersvamparna direkt i filtret
- Optimal anpassning till OASE AquaMax Eco filterpumpar
- Möjlighet till direkt anslutning för UVC-enhet Bitron C och Eco
- Olika filtermedier för optimal tillväxt av filterbiologin

PRO

Spara med
kompleta filterset!



Extra
tillbehör

BioTec 30

En klassiker för
större trädgårds-
och fiskdammar

- Lämplig för dammar upp till 120 m³
- Filter med flera zoner och special-filter svampar
- Högeffektivt mekanisk-biologisk nedbrytning av skade- och näringsämnen
- Grovsmutsavskiljning genom filterborstar
- Anslutningsmöjlighet för OASE UVC-enhet Bitron



PRO

		BioTec ScreenMatic ² 40000	BioTec ScreenMatic ² 60000	BioTec ScreenMatic ² 90000	BioTec ScreenMatic ² 140000
Dimensioner (L x B x H)	mm	788 x 590 x 445	788 x 590 x 545	788 x 590 x 645	1200 x 800 x 760
Ineffekt	W	5			
Kabellängd 12 V apparat	m	2,10 (nätdel) + 5,00			
Garanti (+ garantiförlängning på begäran) ^{*S.173}	år	2 + 1			
Special filtergranulat	kg	2,50	3,50	5,00	14,50
Grovsmutsavskiljning	µm	300			
Anslutningar ingång	mm (tum)	25 / 32 / 38 (1", 1 ¼", 1 ½")		25 / 32 / 38 / 50 (1", 1 ¼", 1 ½", 2")	
Anslutningar utgång		DN 75		DN 110	
Anslutningar slamavlopp		DN 50			DN 75
Liter per timme max	l/t	9000	11000	12500	17500
Lämplig för dammar med max	m ³	40	60	90	140
Lämplig för dammar med fiskbesättning	m ³	20	30	45	70
Lämplig för dammar med koifisk ¹	m ³	10	15	22,5	35
Anslutning till		Bitron C 36 – 110 W, Bitron Eco 120 – 240 W			
Artikelnr		57694	57695	46178	57696

¹ Hänvisning: Räkna vid planering av en ny damm med koifiskbesättning med en storlek av minst 5 m³!

BioTec PREMIUM EGC



Kompakt filter med hög kapacitet och trumfilterteknik



- Intelligent filtersystem för naturtrogna dammar upp till 80 m³ och fiskdammar upp till 40 m³
- Den helautomatiska grovsmutsavskiljningen spolrar enkelt bort smutsen ur filtret tack vare trumfiltertekniken
- Långa brukstider och högvärdiga filtersvampar ger bästa möjliga villkor för filterbiologi
- Enastående filterkapacitet med intelligenta kontrollfunktioner
- Ett vattentätt mikrokontrollsystem övervakar och styr huvudfunktionerna med lekande lätt manövrering (Plug & Play)
- Genomspolning av filtret sker uteslutande med renat dammvatten. Därmed behövs ingen färskvattenanslutning
- Inbyggd effektiv tryckpump av hög kvalitet för spolning av trumman
- Arbetar extra tyst tack vare omfattande ljuddämpning
- Mycket god filterkapacitet upp till 125 µm och genomströmning upp till 12 500 l/t för glasklar sikt

- Sållen kan tas ut var för sig (utan verktyg) och frigångsfunktion för enkel åtkomst till trummans inre
- Smutsskrapa på sållen för tillförlitlig borttagning av trådalger och andra större partiklar ur trumman
- Mindre mängder trådalger genom ständig tömning av fosfater och näringsämnen
- Smutsavlopp inkl dragspjäll
- Innovativ och tillförlitlig produkt »Made in Germany«

PRO



		BioTec Premium 80000 EGC
Dimensioner (L x B x H)	mm	830 x 675 x 820
Ineffekt	W	5
Ineffekt rengöring	W	670
Kabellängd	m	5,00 + 1,00
Garanti (+ garantiförlängning på begäran) ^{15. 173}	år	2 + 1
Styrenhet		Microcontroller
Temperaturvisare		Digital
Grovsmutsavskiljning	µm	125
Antal munstycken / spolningsvolym		1 x 4,0 l/min
Spolvattenpump		4 bar
Automatisk spolning		manually, Sensor, Time interval
Anslutningar ingång		1 x 2" + Bitron
Anslutning till		Bitron C 36 - 110 W, Bitron Eco 120 - 240 W, ProfiClear Classic
Anslutningar utgång		DN 110
Anslutningar slamavlopp		DN 75
Anslutning spolränna		DN 110
Liter per timme min	l/t	7500
Liter per timme max	l/t	12500
Lämplig för dammar med max	m ³	80
Lämplig för dammar med fiskbesättning	m ³	40
Lämplig för dammar med koifisk ²	m ³	20
Artikelnr		54850

² Hänvisning: Räkna vid planering av en ny damm med koifiskbesättning med en storlek av minst 5 m³!

³ Ytterligare hänvisning till Easy Garden Control på sida 88–89.

PROFICLEAR PREMIUM COMPACT



*Det kompakta och kraftfulla
alternativet för små dammar*



- Passar för dammar upp till 140 m³
- Hög separationsprestanda genom djupfiltrering på upp till 60 mikrometer
- Passande alternativ för mindre dammar, särskilt koi-dammar
- Med Moving Bed-system (virvelbäddsutförande) för optimal vattenrörelse och -rengöring
- Hel-X 13 Filtermedium med extra stor koloniseringsyta för effektiv nedbrytning av näringsämnen och föroreningar
- Den låga installationshöjden tillåter också gravitationssystem vid begränsat utrymme
- Finns i pump- och gravitationsutförande
- Pumpkammare för användning med UVC-enheten Bitron Premium. Kan även användas med ProfiClear Classic-moduler
- Styr bekvämt alla inställningar med appen genom anslutningsmöjligheter till Easy Garden Control System (EGC). Befintliga anläggningar kan uppgraderas genom separat tillgängliga uppgraderingssatser

PRO



ProfiClear Premium Compact-L



ProfiClear Premium Compact Gravitation, inkl. pumpkammare

PROFICLEAR PREMIUM COMPACT-M



Schematisk beskrivning: ProfiClear Premium Compact-M Gravitation

				
		ProfiClear Premium Compact-M Pumpmatat EGC	ProfiClear Premium Compact-M Gravitation EGC	ProfiClear pumpkammare Classic/Compact
Dimensioner (L x B x H)	mm	885 x 685 x 820		830 x 665 x 820
Ineffekt	W	5		-
Ineffekt rengöring	W	670		-
Kabellängd	m	5,00 + 1,00	5,00 + 5,00	-
Garanti (+ garantiförlängning på begäran) *S. 173	år	2 + 1		-
Styrenhet		Mikrokontroll		-
Grovsmuttsavskiljning	µm	80		-
Antal munstycken / spolningsvolym		2 x 3,5 l/min		-
Spolvattenpump		4 bar		-
Automatisk spolning		manuell, sensor, tidsintervall		-
Biologisk filteryta	m ²	38,2		-
Biologisk filteryta skyddad	m ²	3,2		-
Anslutningar ingång		1 x 2" (50 mm) + Bitron	DN 110	1 x DN 185 / 2 x DN 110
Anslutning till		AquaOxy 2000, Bitron C 72 - 110 W, Bitron Eco 120 - 240 W	AquaOxy 2000, Bitron Premium, ProfiClear Pumpkammare Compact	AquaMax Eco Gravity, Bitron Premium, ProfiClear Classic
Anslutningar utgång		DN 110		1 x 2" / 2 x DN 110
Anslutningar slamavlopp		DN 75, DN 110		DN 75
Anslutning spolränna		DN 110		-
Liter per timme min	l/t	7500		-
Liter per timme max	l/t	12500	16500	25000
Lämplig för dammar med max	m ³	80	88	-
Lämplig för dammar med fiskbesättning	m ³	40	44	-
Lämplig för dammar med koifisk ¹	m ³	20	22	-
Användningssätt		Pumpsystem	Gravitation	Gravitation, Pumpsystem
Inbyggnadshöjd ovanför vattenytan	cm	32,0	10,5	-
Övrigt		Smutsavlopp inkl dragspjäll, avluftning förinstallerad, inkl 40 l Hel-X 13 Biomedium		Smutsavlopp inkl ventil
Artikelnr		47008	47010	42913

PROFICLEAR PREMIUM COMPACT-L

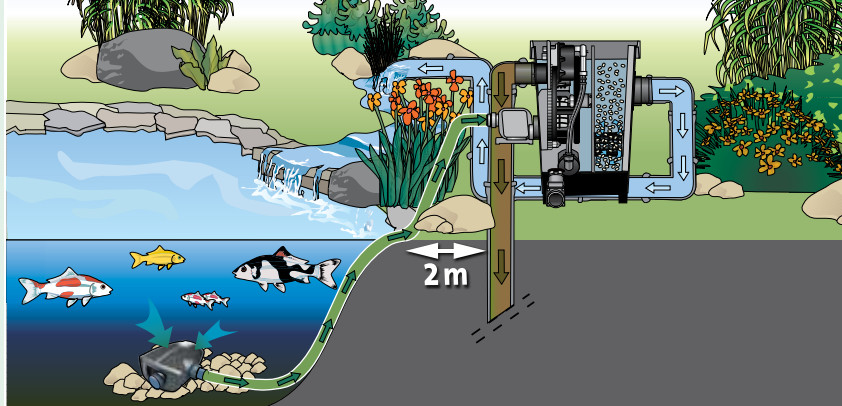

Schematisk framställning: ProfiClear Premium Compact-L pumpmatat

				
		ProfiClear Premium Compact-L pumpad EGC	ProfiClear Premium Compact-L Gravit. EGC	ProfiClear Premium individuell modul
Mått (L x B x H)	mm	1334 x 891 x 815	1370 x 891 x 815	830 x 600 x 820
Effektförbrukning	W	5		-
Effektförbrukning rengöring	W	1050		-
Kabellängd	m	5,00 + 1,00	5,00 + 5,00	-
Garanti (+ garanti på begäran) *S. 173	år	2 + 1		-
Styrenhet		Mikrocontroller		-
Grovsmutsavskiljning	µm	60		-
Antal munstycken/spolvolum		4 x 2,5 l/min		-
Spolpumpar		6 bar		-
Spolautomatik		manuell, Sensor, Zeitintervall		-
Biologisk filteryta	m ²	57,3		-
Biologisk filteryta, skyddad	m ²	48,4		-
Anslutning ingång	mm	50	-	180
Anslutning ingång		1 x 2" + Bitron	DN 110	2 x 185 mm
Anslutning till		AquaOxy 2000, Bitron C 72 - 110 W, Bitron Eco 120 - 240 W	AquaOxy 2000, Bitron Premium, ProfiClear Moving Bed Modul	AquaMax Eco Gravity, Bitron Premium
Anslutning utgång		DN 110	DN 150	2 x 2" / 2 x DN 110
Anslutningar smutsutgång		DN 75, DN 110		DN 75
Anslutning spolränna		DN 110		-
Liter per timme min.	l/t	10000		
Liter per timme max.	l/t	20000	25000	33000
Passar för dammar upp till	m ³	120,0	140,0	-
Passar för dammar med fiskar	m ³	60,0	70,0	-
Passar för koi-dammar ¹	m ³	30,0	35,0	-
Användning		Pumpsystem	Gravitation	Gravitation, pumpsystem
Monteringshöjd över vattenytan	cm	37,0	12,5	11,5
Annat		Förinstallerad luftning, inkl. 60 l Hel-X 13 Biomedium		Smutsavlopp inkl. slussventil
Artikelnr		49979	49981	50771

¹ Hänvisning: Räkna vid planering av en ny damm med koi-fiskbesättning med en storlek av minst 5 m³!

PROFICLEAR PREMIUM



Perfekt för koifiskdammar:
optimerad teknik och
digitala möjligheter



PRO

- Intelligent High-End modulfiltersystem för koifiskdammar och andra stora dammar upp till 260 m³
- Enastående filterkapacitet med intelligenta kontrollfunktioner
- Intelligent självrengöringsfunktion för lågt underhållsbehov (trumfilter-modul)
- Alla inställningar kan bekvämt styras med appen genom anslutning till kontrollsystemet Easy Garden (EGC), befintliga anläggningar kan uppgraderas med ett uppgraderings-kit
- Högeffektiv nedbrytning av skade- och näringsämnen, tack vare professionella filtermedier samt virvelbäddsförfarande (Moving Bed Modul)
- Flexibel anpassning av filtersystemet till individuella krav (Individuell modul)
- Mycket god nedbrytning av ammonium, ammoniak, nitrit och nitrat
- Innovativ och tillförlitlig produkt »Made in Germany*«



Extra
tillbehör

Modulfilter ProfiClear Premium pumpmatat

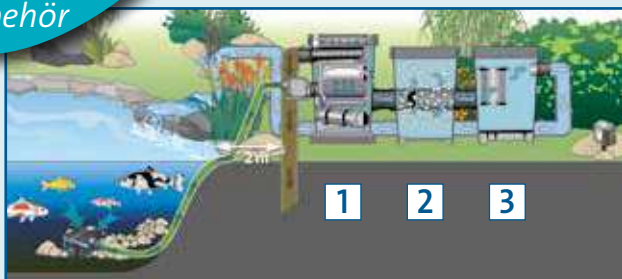

Systemfördelar:

- För enkel komplettering vid befintliga dammar
- Minimalt installationsarbete
- Enkel komplettering av systemet
- Optimalt anpassat till OASE AquaMax Eco Twin / Eco Premium / Eco Expert filterpumpar (från sidan 26)

Modulfilter ProfiClear Premium gravitation



Systemfördelar:

- Effektiv borttagning av svävande föroreningar genom nyttjande av gravitationsprincipen
- Energisnålt, eftersom det knappt finns höjdskillnader och endast få friktionsförluster
- Diskret integrering i vattenträdgården
- Optimal anpassning till OASE AquaMax Eco Gravity / Eco Titanium filterpumpar

1 TRUMFILTER-MODUL

Intelligens bestämmer takten. Den intelligenta kopplingscentralen tar bort grov smuts upp till 60 µm – alltså tunnare än ett hårstrå.

- Högsta filterkapacitet upp till 60 µm och genomströmning upp till 33 m³/t för glasklar sikt
- Helautomatisk självrengöring ger maximal komfort
- Sköljning sker med renat dammvatten, vattenanslutning behövs inte
- Ett vattentätt mikrokontrollsystem övervakar och styr huvudfunktionerna med lekande lätt manövrering (Plug & Play)
- Arbetar extra tyst tack vare omfattande ljuddämpning
- Inbyggd effektiv tryckpump av hög kvalitet för spolning av trumman



2 MOVING BED-MODUL

Hel-X sörjer för virvlar. Original Hel-X Biomedier bryter högst effektivt ner närings- och skadeämnen genom virvelbäddsförfarande.

- Extremt stor skyddad etableringsyta för mikroorganismer (806 m²/m³)
- Innovativ bypass-teknik för optimal cirkulation av Hel-X-biomedier även vid stora genomströmningsmängder
- Avlägsnar giftiga ämnen såsom ammonium/ammoniak, nitrit och nitrat
- Hel-X Biomedium: 50 l bryter ner ca 340 g fiskfoder per dag. Dess prestationsförmåga är beroende av temperatur, fodrets kvalitet och etableringsgraden med mikroorganismer
- Fördelar med virvelbäddfilter: Permanent optimal syreförsörjning, självrengöring från död biomassa, knowhow från industriell vattenrening



POWERED BY
Hel-X 13

3 INDIVIDUELL MODUL

Flexibel med högsta effektivitet. Filtersystemet ställs in flexibelt efter vattnets individuella förhållanden.

- Platssparande pump- och UVC-kammare för enkel integrering av: AquaMax Eco Gravity filterpumpar och Bitron Premium UVC-enheter
- Högsta flexibilitet vid anslutning med DN 110 och 2"-genomföringar
- För att öka filtrets kapacitet kan de 2 enskilda korgar fyllas med extra filtermedier i strömningsområdet med upp till 8 liters påfyllningsvolym

Alla moduler inkl högvärdiga DN 75 dragspjäll för bottenavlopp

Extra
tillbehör

EGC-system

Är du redan ägare till ett trumfilter ProfiClear Premium? Använd då också alla fördelar med det nya EGC-systemet med kompletteringsset*. För introduktion nu under en kort tid inkl gratis 10 m EGC-förbindelsekabel.

Art: 47012



* En extra FM-Master EGC behövs. ** Ytterligare hänvisning till Easy Garden Control på sida 88–89.

Extra
tillbehör



1 Modulen Trumfilter – intelligensen anger takten.

Trumfiltret är inte bara en intelligent fördelningscentral utan tar även bort grov smuts innan den når filterbiologin. Den utomordentliga filterprestandan och en maximal flödes hastighet på 66 m³/h sörjer för glasklart vatten. Ett mikrokontrollersystem styr helt automatiskt huvudfunktionerna. Högsta komfort garanteras eftersom den enkla skötseln innebär att den automatiska självrengöringen också kan justeras individuellt.

Särskilda höjdpunkter: Du kan styra hela processen enkelt med appen. Vänner till smart teknik kan bekvämt konfigurera alla menyinställningar och skapa utvärderingar via en mobiltelefon eller surfplatta med internetuppkoppling i hemnätverket.



1
ProfiClear Premium
Trumfilter pumpmatat EGC

1
ProfiClear Premium
Trumfilter gravitation EGC

Dimensioner (L x B x H)	mm	830 x 600 x 820	
Ineffekt	W	5	
Ineffekt rengöring	W	1050	
Kabellängd	m	5,00 + 1,00	5,00 + 5,00
Garanti (+ garantiförlängning på begäran) ^{15.173}	år	2 + 1	
Styrenhet		Mikrokontroll	
Temperaturvisare		digital	
Grovsnutsavskiljning	µm	60	
Spolvattenpump		6 bar	
Automatisk spolning		manuell, sensor, tidsintervall	
Material		GFK duroplast / rostfritt stål	
Antal Ingångar	ST	2	4
Anslutningar ingång		2 x 2" (50 mm) + Bitron DN 110	
Antal Utgångar	ST	2	
Anslutningar utgång		DN 150	
Anslutning spolrännna		DN 110	
Anslutning till		Bitron C 72 - 110 W, Bitron Eco 120 - 240 W	Bitron Premium
Liter per timme min	l/t	10000	
Liter per timme max	l/t	25000	33000
Inbyggnadshöjd ovanför vattenytan	cm	40,0	11,5
Användningssätt		Pumpsystem	Gravitation
Artikelnr		47003	47005

Tips!

Ditt ProfiClear-system är en beståndsdel av kontrollsystemet Easy Garden. Därmed har du alltid åtkomst till alla funktioner – oavsett, var du just befinner dig.



2

ProfiClear Premium Moving Bed Modul

3

ProfiClear Premium Individuell modul

Dimensioner (L x B x H)	mm	830 x 600 x 820	
Garanti (+ garantiförlängning på begäran) ¹⁵⁻¹⁷³	år	2 + 1	
Biologisk filteryta	m ²	47,8	-
Biologisk filteryta skyddad	m ²	40,3	-
Material		GFK duroplast	GFK duroplast / rostfritt stål
Antal Ingångar	ST	2	4
Anslutningar ingång	mm	180	
Antal Utgångar	ST	2	
Anslutningar utgång		DN 150	2 x 2" (50 mm) / 2 x DN 110
Liter per timme min	l/t	10000	
Liter per timme max	l/t	33000	
Anslutning till		AquaOxy 2000 - 4800	AquaMax Eco Gravity, Bitron Premium
Inbyggnadshöjd ovanför vattenytan	cm	11,5	
Användningssätt		Gravitation, pumpsystem	
Artikelnr		50772	50771

BIOLOGISK KAPACITET FÖR HEL-X OCH PONDPADS I MOVING BED-MODULEN:

60 l Hel-X bryter ned ca 400 g foder per dag 60 l PondPads bryter ned ca 1200 g foder per dag Upp till tre Moving Bed-moduler kan användas med L/XL-serien. Den biologiska kapaciteten beror bland annat på temperaturen, foderkvaliteten och graden av mikroorganismkolonisering av Hel-X/PondPad.



POWERED BY
Hel-X 13

2 Moving Bed-modul – Hel-X skapar virvlar.

I den här modulen sörjer professionella Hel-X-biomedier för extremt effektiv nedbrytning av näringsämnen och föroreningar i vattnet. Med sin ovanliga struktur erbjuder de en ojämförligt stor och skyddad koloniseringsyta för mikroorganismer. Utförandet med virvelbädd och den innovativa bypass-tekniken säkerställer optimal rörelse även vid höga flödes hastigheter samt självrening av död biomassa. Den förinstallerade och integrerade luftningsstaven tillför extra syre i modulen.

3 Individuell modul – flexibel med högsta effektivitet.

Filtersystemet anpassas här individuellt till trädgården och önskad tillämpning. Modulen erbjuder omfattande anslutningsalternativ för andra systemprodukter som AquaMax Eco Gravity-filterpumpar eller Bitron Premium UVC-enheterna. Dessutom är korgar av rostfritt stål med en fyllningsvolym på åtta liter integrerade i flödesområdet och kan förses med ytterligare filtermedier som aktivt kol eller zeolit.

PROFICLEAR PREMIUM XL



*Filtersystem för ambitiösa
koi- och stordammar*



- Modulfiltersystem för stora naturpooler och baddammar upp till 530 m³ och koidammar upp till 100 m³
- Inbyggt bräddavlopp för säker drift på lång sikt (endast med pumpad variant)
- Modernt modulfiltersystem för professionell vattenkvalitet även i de trångaste utrymmen
- Utmärkt filtereffekt med intelligenta kontrollfunktioner
- Intelligent självreningsfunktion för unik underhållsfrihet (trumfiltermodul)
- Kontrollera bekvämt alla inställningar genom anslutningsmöjligheter till Easy Garden Control-System (EGC) med appen
- Ännu effektivare nedbrytning av näringsämnen och föroreningar tack vare de högeffektsfiltermedierna OASE PondPads, som uppnår sin optimala prestanda i utförande med virvelbädd (Moving Bed)
- För ägare av stora dammar som vill ha mer: hög nedbrytningshastighet av ammonium, ammoniak, nitrit och nitrat genom större Moving Bed-moduler för upp till 150 l Hel-X, särskilt i kombination med de biofiltermedierna OASE PondPads
- Innovativ och tillförlitlig produkt »Made in Germany« (med undantag för tryckpumpar)

*Extra
tillbehör*

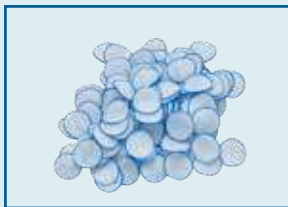

OASE PondPads:

Ännu effektivare och snabbare nedbrytning av föroreningar genom största möjliga koloniseringsyta för mikroorganismer (5000 m²/ m³)

PRO



ProfiClear Premium XL-System gravitation



ProfiClear Premium XL-System, pumpning

1

TRUMFILTERMODUL XL

Tänk stort: Större trumma – flödeshastigheter på upp till 66 000 l/t (gravitation) och 50 000 l/t (pumpning)

- Högsta filterkapacitet upp till 66 cm/h
- Flexibla användningsmöjligheter såväl i gravitations- som i pumpade system
- Helautomatisk självrengöring ger maximal komfort
- Spolningen sker genom renat dammvatten – ingen vattenanslutning krävs
- Ett vattentätt mikrokontrollersystem övervakar och styr huvudfunktionerna med lekande lätt manövrering (Plug 'n' Play)
- Styrning med retroaktiv indikering av fel vid löpande drift samt inställningsmöjligheter för tvångsspolning, spolningstid och extraspolningar



2

MOVING BED-MODUL XL

Förstora Moving Beds för upp till 66 m³/h liter för de högpresterande filtermedierna OASE PondPads eller 150 liter Hel-X

- Innovativ bypass-teknik för optimal manövrering av OASE PondPads-biogroppar även vid höga flödeshastigheter
- Borttagning av gifter, som ammonium/ammoniak, nitrit och nitrat
- 60 l OASE PondPads, ca 1200 g fiskfoder per dag. Kapaciteten beror på temperatur, foderkvalitet och koloniseringsgrad med mikroorganismer
- Luftningsstav för optimal syresättning och virvelrörelser förinstallerad
- Fördelar med virvelbäddsutförande: Permanent och optimal syretillförsel;
- Självreningseffekt av död biomassa; knowhow från industriell vattenbehandling
- Inbyggt golvvavlopp med slussventil av hög kvalitet



3

DRÄNERINGSMODUL XL

Optimal anpassning till filterpumpar med hög kapacitet och UVC-enheterna

- Förstora pump- och UVC-kammare för enkel integrering av: AquaMax Eco Expert och AquaMax Eco Titanium-filterpumpar samt de Bitron Premium UVC-enheterna
- Högsta anslutningsflexibilitet genom DN 110 och 2"-genomföringar
- I dräneringsmodulen i pumputförande ger ett fastbäddsfiltret pricken över i för optimal vattenklarhet
- 5 x DN 110 dräneringsanslutningar
- Inbyggt golvvavlopp med dragskiva av hög kvalitet

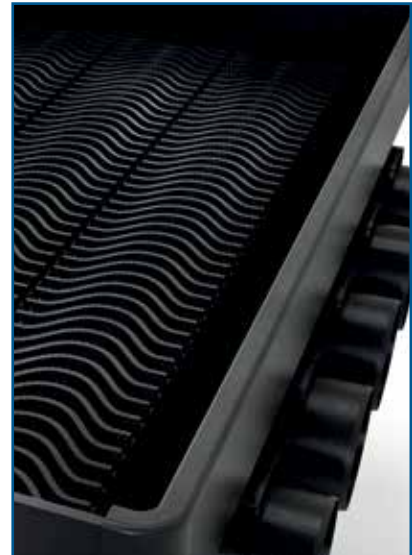



		ProfiClear Premium TF-XL pumpad EGC	ProfiClear Premium TF-XL gravitations-EGC
Dimensioner (L x B x H)	mm	1330 x 875 x 820	
Effektförbrukning	W	5	
Effektförbrukning rengöring	W	1600	
Kabellängd	m	5,00 + 5,00	
Nettovikt	kg	125,00	
Garanti (+ garanti på begäran) *S.173	år	2 + 1	
Styrenhet		mikrokontroller	
Temperaturvisning		Digital	
Grovsmuttsavskiljning	µm	60	
Spolpumpar		7 bar	
Spolautomatik		manuell, sensor, tidsintervall	
Material		GFK Duroplast/rostfritt stål	
Antal ingångar	ST	5	7
Anslutning ingång	mm	-	
Anslutning ingång		3 x 2" / 2 x DN 110	DN 110
Antal utgångar	ST	2	
Anslutning utgång		180 mm	
Anslutning spolränna		DN 110	
Anslutning till		Bitron Premium, ProfiClear Premium XL pumpad dräneringsmodul ProfiClear Premium XL Moving Bed	Bitron Premium, ProfiClear Premium XL dräneringsmodul grav., ProfiClear Premium XL Moving Bed
Liter per timme min.	l/t	25000	
Liter per timme max.	l/t	50000	66000
Monteringshöjd över vattenytan	cm	52,0	13,5
Möjl. vattennivåskillnad		-	-20 mm
Användning		Pumpsystem	Gravitation
Artikelnr		73365	73363



		ProfiClear Premium XL Moving Bed	ProfiClear Premium XL dräneringsmodul pump.	ProfiClear Premium XL dräneringsmodul grav.
Dimensioner (L x B x H)	mm	1330 x 875 x 820		
Garanti (+ garanti på begäran) *5373	år	2 + 1		
Biologisk filteryta	m ²	5000,0	-	400,0
Biologisk filteryta, skyddad	m ²	300,0	-	81,0
Material		GFK Duroplast	GFK Duroplast/rostfritt stål	
Antal ingångar	ST	2		
Anslutning ingång	mm	180		
Antal utgångar	ST	2	5	9
Anslutning utgång	mm	-		
Anslutning utgång		180 mm	DN 110	4 x 2" / 5 x DN 110
Liter per timme min.	l/t	25000		
Liter per timme max.	l/t	66000	50000	66000
Anslutning till		AquaOxy 4800, ProfiClear Premium TF-XL pumpad EGC, ProfiClear Premium TF-XL gravitations-EGC, ProfiClear Premium XL dräneringsmodul pumpad, ProfiClear Premium XL dräneringsmodul grav.	AquaOxy 2000, ProfiClear Premium TF-XL pumpad EGC, ProfiClear Premium XL Moving Bed	Bitron Premium, ProfiClear Premium TF-XL gravitations-EGC, ProfiClear Premium XL Moving Bed
Monteringshöjd över vattenytan	cm	8,5	32,0	8,5
Användning		Gravitation, pumpsystem	Pumpsystem	Gravitation
Artikelnr		73367	73369	73368

URVALSTABELL PROFICLEAR PREMIUM



Natur- och simdamm		40 m ³	70 m ³	100 m ³	150 m ³	200 m ³	300 m ³	400 m ³	500 m ³
ProfiClear Premium L	ST	1	1	1	–	–	–	–	–
ProfiClear Premium XL	ST	–	–	–	1	1	1	1	1
Moving Bed-modul	ST	1	2	2	–	–	–	–	–
Moving Bed-modul XL	ST	–	–	–	1	2	2	3	3
Individuell modul	ST	1	1	1	–	–	–	–	–
Dräneringsmodul XL	ST	–	–	–	1	1	1	1	1
Bitron Eco 72 W/110 W	ST	72 W	72 W	110 W	–	–	1	–	–
Bitron Eco 120 W/180 W/240 W	ST	–	–	120 W	180 W	240 W	–	–	–
Bitron Premium 60 W/120 W/180 W	ST	–	–	120 W	180 W	2 x 120 W	–	2 x 180 W	3 x 180 W
Pumpeffekt/h = dammstorlek/6									
Den här tabellen tar redan hänsyn till de vanliga flödesförlusterna i filtersystemet.									



Med fiskbestånd		20 m ³	40 m ³	50 m ³	80 m ³	100 m ³	150 m ³	200 m ³	300 m ³
ProfiClear Premium L	ST	1	1	1	–	–	–	–	–
ProfiClear Premium XL	ST	–	–	–	1	1	1	1	1
Moving Bed-modul	ST	1	2	2	–	–	–	–	–
Moving Bed-modul XL	ST	–	–	–	1	2	2	3	3
Individuell modul	ST	1	1	1	–	–	–	–	–
Dräneringsmodul XL	ST	–	–	–	1	1	1	1	1
Bitron Eco 72 W/110 W	ST	72 W	72 W	110 W	–	–	1	–	–
Bitron Eco 120 W/180 W/240 W	ST	–	–	120 W	120 W	180 W	240 W	–	–
Bitron Premium 60 W/120 W/180 W	ST	60 W	60 W	120 W	120 W	180 W	60 W + 180 W	120 W + 180 W	2 x 180 W
Pumpeffekt/h = dammstorlek/3									
Den här tabellen tar redan hänsyn till de vanliga flödesförlusterna i filtersystemet.									

Så beräknar du rätt UVC-kapacitet för din damm

Dammar utan fiskbesättning: 1 W UVC-kapacitet per m³ dammvolum
 Dammar med fiskbesättning: 2 W UVC-kapacitet per m³ dammvolum
 Dammar med koifiskbesättning: 4 W UVC-kapacitet per m³ dammvolum

Obs! För att hålla bakteriemängden låg i koi-dammen bör den rekommenderade flödes hastigheten för Bitron Premium-serien följas. En cirkulation på minst 55 % av dammvolymer/h eftersträvas.

Extra
tillbehör



Hel-X 13 Biomedium 25 I
 Utvidgningskit för Moving Bed-modulen.
 Ökar den biologiska prestationsförmågan.
 2 x 25 l räcker för ca 340 g foder/dag.
 Artikelnr 42904/ UVP/ST 44,99 €



Utloppsset ProfiClear Premium pumpmatat
 Med en extra utloppsadapter (tillval) kan ProfiClear Premium med pumpmatning också användas utan individuell kammare.
 Artikelnr 50949





ProfiClear Compact / BioTec Premium-silset 60 µm
 Ökar trumfiltrets avskiljningsprestation för högsta vattenkvalitet. Hänvisning: Sköljcyklerna och den därmed förbundna vattenförbrukningen ökar vid användning av dessa set. Innehåll: 6 sållelement.
 Artikelnr 43600





ProfiClear Premium säll-set 150 µm
 Tillbehör för trumfilter-modulen. Sörjer med 150 µm för borttagning av något grövre smuts och reducerar därmed vattenförbrukningen. Ideal för användning i natur- och baddammar. Innehåll: 8 sållelement.
 Artikelnr 50947

URVALSTABELL PROFICLEAR PREMIUM COMPACT



Natur- och simdamm (utan fisk)			40 m ³	60 m ³	80 m ³	100 m ³	120 m ³	140 m ³
ProfiClear Premium Compact M	ST		1	1	1	–	–	–
ProfiClear pumpkammare Classic/Compact	ST		1	1	1	–	–	–
ProfiClear Premium Compact L	ST		1	1	1	1	1	1
ProfiClear individuell modul	ST		1	1	1	1	1	1
Bitron 72 W	ST		1	1	–	–	–	–
Bitron 110 W	ST		–	–	1	1	–	–
Bitron Eco 120 W	ST		–	–	–	–	1	–
Bitron Eco 180 W	ST		–	–	–	–	–	1
Bitron Eco 240 W	ST		–	–	–	–	–	–
Bitron Premium 60 W / 120 W / 180 W	ST		1	1	1	1	2	2
Pumpeffekt/h = dammstorlek/6								
* Konfiguration med två rader (filtersystemet måste drivas i två separata filterrader). Den här tabellen tar redan hänsyn till de vanliga flödesförlusterna i filtersystemet.								



Med fiskbestånd (upp till 1 kg/1000 l)			20 m ³	30 m ³	40 m ³	50 m ³	60 m ³	70 m ³
ProfiClear Premium Compact M	ST		1	1	1	–	–	–
ProfiClear pumpkammare Classic/Compact	ST		1	1	1	–	–	–
ProfiClear Premium Compact L	ST		1	1	1	1	1	1
ProfiClear individuell modul	ST		1	1	1	1	1	1
Bitron 72 W	ST		1	1	–	–	–	–
Bitron 110 W	ST		–	–	1	1	–	–
Bitron Eco 120 W	ST		–	–	–	–	1	–
Bitron Eco 180 W	ST		–	–	–	–	–	1
Bitron Eco 240 W	ST		–	–	–	–	–	–
Bitron Premium 60 W / 120 W / 180 W	ST		1	1	1	1	2	2
Pumpeffekt/h = dammstorlek/3								
* Konfiguration med två rader (filtersystemet måste drivas i två separata filterrader). Den här tabellen tar redan hänsyn till de vanliga flödesförlusterna i filtersystemet.								



Koi-damm			15 m ³	20 m ³	22 m ³	30 m ³	35 m ³	75 m ³	100 m ³
ProfiClear Premium Compact M	ST		1	1	1 (Gravitation)	–	–	–	–
ProfiClear Premium XL	ST		1	1	1	–	–	1	1
ProfiClear Premium Compact L	ST		1	1	1	1	1 (Gravitation)	–	–
ProfiClear individuell modul	ST		1	1	1	1	1	–	–
Bitron 72 W	ST		1	–	–	–	–	–	–
Bitron 110 W	ST		–	1	–	–	–	–	–
Bitron Eco 120 W	ST		–	–	–	1	–	–	–
Bitron Eco 180 W	ST		–	–	–	–	1	–	–
Bitron Premium 60 W / 120 W / 180 W	ST		1	1	1	2	2	–	–
Pumpeffekt/h = dammstorlek/1,5									
* Konfiguration med två rader (filtersystemet måste drivas i två separata filterrader). Den här tabellen tar redan hänsyn till de vanliga flödesförlusterna i filtersystemet samt expertrekommendationer för desinfektionsprestanda i koi-dammar.									



- Lämpliga för dammar upp till 60 m³
- Borttagning av svävande alger (grönt vatten)
- Decimering av skadliga bakterier och smittämnen
- Nytt nu: Montering direkt på BioSmart (endast Vitronic 18 – 36 W)
- Optisk funktionskontroll av UVC-lampor
- Snabblås för enkelt lampbyte och för rengöring av kvartsglas
- Högvärdig konstruktion med slagfast hölje av syntetmaterial
- Enkel montering tack vare omfattande anslutningstillbehör
- Inklusive högvärdiga UVC-lampor
- 100 %-ig, VDE-kontrollerad säkerhet mot ögonskador

START



		Vitronic 11 W	Vitronic 18 W	Vitronic 24 W	Vitronic 36 W	Vitronic 55 W
Dimensioner (L x B x H)	mm	330 x 120 x 100	529 x 186 x 130			660 x 155 x 130
Ineffekt	W	14	18	24	36	55
Strömkabellängd	m	3,00	5,00			
Garanti ^{*S. 173}	år	2				
UVC-kapacitet	W	11	18	24	36	55
Anslutningar ingång	mm (tum)	19 / 25 / 32 / 38 (¾", 1", 1¼", 1½")			25 / 32 / 38 (1", 1¼", 1½")	
Anslutningar utgång	mm (tum)	19 / 25 / 32 / 38 (¾", 1", 1¼", 1½")			25 / 32 / 38 (1", 1¼", 1½")	
Liter per timme max	l/t	1700	3500	4500	6000	8500
Lämplig för dammar med max	m ³	10	20	25	40	60
Lämplig för dammar med fiskbesättning	m ³	5	10	12,5	20	30
Lämplig för dammar med koifisk ¹	m ³	2,5	5	6,5	10	15
Anslutning till		-	BioSmart 18000/36000, BioTec ScreenMatic ² 40 - 60000			-
Artikelnr		57370	56837	56869	56885	57373

BITRON C



*UVC-enhet med
patenterad självrengöring
och bypass-teknik*

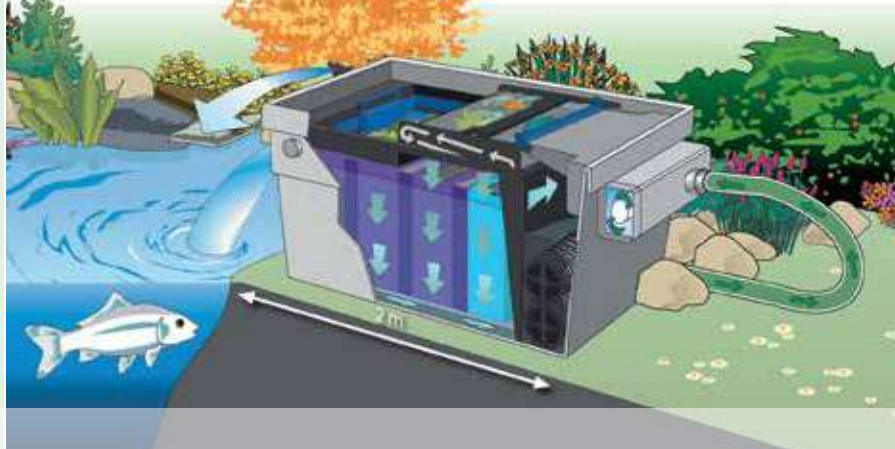

- Lämpliga för dammar upp till 110 m³
- Borttagning av svävande alger (grönt vatten)
- Decimering av skadliga bakterier
- När som helst UV-strålning med full verkan genom patenterad, självständig lamprengöring
- Bypass-teknik möjliggör optimerad bestrålning av förorenat vatten, även vid hög genomströmning
- Individuell reglering av vattengenomströmningen för optimal anpassning till den anslutna filterpumpen
- Integrerade magneter som skydd mot kalkavlagringar i filtertekniken
- Optisk funktionskontroll av UVC-lampor

PRO



Passande filtersystem på sidan 41, 43, 44, 45, 46, 48

		Bitron C 24 W	Bitron C 36 W	Bitron C 55 W	Bitron C 72 W	Bitron C 110 W
Dimensioner (L x B x H)	mm	440 x 180 x 198	600 x 180 x 198		730 x 215 x 200	
Ineffekt	W	24	36	55	72	110
Strömkabellängd	m	5,00				
Garanti ¹ S. 173	år	2				
UVC-kapacitet	W	24	36	55	72	110
Antal Ingångar	ST	1				
Anslutningar ingång	mm (tum)	25 / 32 / 38 (1", 1 ¼", 1 ½")		19 / 25 / 32 / 38 / 50 (¾", 1", 1 ¼", 1 ½", 2")		
Liter per timme min	l/t	4000	8000		12000	
Liter per timme max	l/t	15000	30000		40000	
Lämplig för dammar med max	m ³	25	40	60	75	110
Lämplig för dammar med fiskbesättning	m ³	12,5	20	30	37,5	55
Lämplig för dammar med koifisk ¹	m ³	6,5	10	15	19	27,5
Anslutning till		BioSmart 18000/36000	BioSmart 18000/36000, BioTec ScreenMatic ² 40 - 60000		BioTec 30, BioTec ScreenMatic ² 90 - 140000, ProfiClear	
Artikelnr		56804	56799	56823	56901	56902

¹Hänvisning: Räkna vid planering av en ny damm med koifiskbesättning med en storlek av minst 5 m³!

BITRON Eco



Högeffektivt UVC-enhet



- Koncentrerad UVC Power renar dammar upp till 240 m³
- Högintensiv behandling av svävande alger, grulande material och skadliga bakterier i dammvattnet
- Innovativ UVC-lampa med 50 % längre livslängd (12.000 h) utvecklad i samarbete med Philips
- UVC-hölje med stor volym och organisk form för särskilt lång vattenförvaring
- Eco-styrning ger högsta energieffekt med besparingspotential upp till 50 %¹
- Ytterligare klimatskydd. Vår Eco Modus sparar upp till 525 kg CO₂/år¹
- Intelligent bypass-reglering anpassar flödesmängden automatiskt till pumpkapaciteten i filtersystemet
- På begäran också kontinuerlig bestrålning eller avstängning av apparaten med en knapptryckning
- Smart övervakning av UVC-funktion, indikering för lampbyte och av vattentemperatur
- Alltid UVC-strålning med full verkan, tack vare automatisk rengöring av kvartsglasröret
- Okomplicerad anslutning till andra 2"-filtersystem
- Inklusive OASE-klarvattengaranti^{S.173} i kombination med OASE genomströmningsfiltren BioSmart, BioTec och ProfiClear

PRO

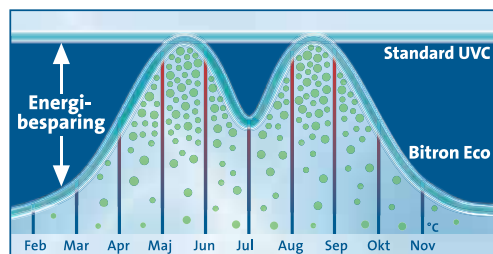

		Bitron Eco 120 W	Bitron Eco 180 W	Bitron Eco 240 W
Dimensioner (L x B x H)	mm	725 x 227 x 248		
Ineffekt	W	120	180	240
Strömkabellängd	m	5,00		
Garanti (+ garantiförlängning på begäran) ^{S.173}	år	2 + 1		
UVC-kapacitet	W	120	180	240
Antal Ingångar	ST	1		
Anslutningar ingång	mm (tum)	38 / 50 (1 ½", 2")		
Anslutningar utgång	mm (tum)	38 / 50 (1 ½", 2")		
Liter per timme max	l/t	50000		
Max arbetstryck	bar	1		
Lämplig för dammar med max	m ³	120	180	240
Lämplig för dammar med fiskbesättning	m ³	60	90	120
Lämplig för dammar med kojfish ²	m ³	30	45	60
Anslutning till		BioTec 30, BioTec ScreenMatic ² 90-140000, ProfiClear	BioTec 30, BioTec ScreenMatic ² 140000, ProfiClear	
Artikelnr		56769	56405	56410

¹ Vid jämförelse med liknande apparater för kontinuerlig drift. Bitron Eco 240 vid 305 dagars användning i EcoModus 50% och mellaneuropeiskt temperaturförlopp. Vid andra kombinationer eventuellt lägre besparing av CO₂-beräkning: www.iwv.de ² Hänvisning: Räkna vid planering av en ny damm med kojfishbesättning med en storlek av minst 5 m³!

BITRON PREMIUM



Högeffektivt – perfekt
för pumpade och
gravitationsfilteranläggningar



- Passar för dammar upp till 280 m³
- Extremt effektiv borttagning av alger och sjukdomsframkallande bakterier – samma verkningsgrad som en dränkbar-UVC-enhet
- Hundraprocentigt skydd mot ögonskador
- Mycket effektiv desinfektion eftersom vattnet hålls kvar längre i Bitron
- Extra enkel installation med fästdon i rostfritt stål
- Flexibel anslutning före eller efter ProfiClear-filtersystemet – även för andra gravitationstillämpningar
- Vid utökning av dammen eller fiskbeståndet går det alltid att göra utökningar med ytterligare Bitron Premium UVC-enheter
- Kan monteras vågrätt eller lodrätt

PRO



Passande filtersystem på sidan 45, 48

		Bitron Premium 60 W	Bitron Premium 120 W	Bitron Premium 180 W
Dimensioner (L x B x H)	mm	700 x 290 x 205	700 x 387 x 305	700 x 417 x 340
Strömkabellängd	m	5,00	7,00	
Garanti ^{*S. 173}	år		2	
UVC-kapacitet	W	60	120	180
Anslutningar ingång			DN 110	
Anslutningar utgång			DN 110	
Liter per timme max	l/h	40000	70000	100000
Mottagen genomströmningsmängd (gravitation)	l/t	62500	33000	50000
Lämplig för dammar med max	m ³	90,0	185,0	280,0
Lämplig för dammar med fiskbesättning	m ³	50,0	100,0	160,0
Lämplig för dammar med koifisk ¹	m ³	33,0	66,0	100,0
Anslutning till			AquaMax, ProfiClear	
Användningssätt			Gravitation, pumpsystem	
Artikelnr		73374	73375	73376

¹Hänvisning: Räkna vid planering av en ny damm med koifiskbesättning med en storlek av minst 5 m³!

AQUAOXY

Flexibel syreförsörjning till dammar



- Passar för dammar upp till 50 m³ och med ett stort antal fiskar
- Extra säker 12 V-teknik med AquaOxy 1000-2000
- Optimal syreförsörjning av dammens flora och fauna
- Robust motor och högkvalitativt UV-stabilt hus
- Bullerreducerad och energisnål drift
- Flexibelt val av plats tack vare generös luftslanglängd
- Enkelt och bekvämt handhavande
- Vid leverans ingår: Luftningsstenar och extramembranset

Från AquaOxy 1000

- Luftningsstenarna är slitagefria
- Steglöst reglerbar luftutblåsningsvolym

AquaOxy 4800

- Utförande med högkvalitativt aluminiumhus
- Kan användas som isstoppare



		AquaOxy 250	AquaOxy 500	AquaOxy 1000	AquaOxy 2000	AquaOxy 4800
Dimensioner (L x B x H)	mm	167 x 106 x 75	185 x 140 x 110	220 x 225 x 135		245 x 185 x 200
Märkspänning (primär, sekundär)		-		230 V / 50 Hz, 12 V / AC		-
Nominell spänning		230 V / 50 Hz		-		220 - 240 V / 50/60 Hz
Ineffekt	W	4	8	15	25	60
Strömkabellängd	m	3,00			5,00	
Garanti * ^{5, 173}	år	2				
Liter per timme max	l/t	250	500	1000	2000	4800
Tryck	bar/m	0,15 / 1,50	0,2 / 2,00		0,25 / 2,50	0,35 / 3,00
Med mekanisk reglering		nej			ja	
Slangar (antal / längd / diameter)		1 pc / 10 m / 4.5 mm	2 pc / 5 m / 4.5 mm			4 pc / 5 m / 4.5 mm
Antal Utgångar	ST	1	2			4
Lämplig för dammar med max	m ³	3	5	10	20	50
Användbarhet utomhus		obegränsad				skyddad mot stänkvatten
Antal luftningsstenar	ST	1	2			4
Artikelnr		50532	57063	37125	57350	50398

OXYTEX / SETS

Syrepump och filtermedium i ett



- Enastående kombination av syreförsörjning, vattencirkulation och nedbrytning av näringsämnen
- Mycket plats för mikroorganismer tack vare ytoptimerad fiberstruktur
- Som ideal komplettering till FiltoMatic CWS och FiltoClear kan den totala filterkapaciteten höjas med upp till 25%
- Attraktiv design som liknar växter
- Optimal för anslutning till befintliga syrepumpar (inkl adapter för 9 mm slangar)
- Anslutningsfärdiga kompletta set med syrepump AquaOxy och OxyTex
- Patenterad teknologi



		OxyTex 400	OxyTex 1000	OxyTex Set 500	OxyTex Set 1000	OxyTex Set 2000
Dimensioner (Ø x H)	mm	144 x 290	220 x 300	144 x 290	220 x 300	
Märkspänning (primär, sekundär)		-		-	230 V / 50 Hz, 12 V / AC	
Nominell spänning		-		230 V / 50 Hz	-	
Ineffekt	W	-		8	15	25
Strömkabellängd	m	-		3,00	2,00 (Nätaggregat)+ 3,00	
Garanti ^{*5,173}	år			2		
Biologisk filteryta	m ²	1,5	3,5	1,5	3,5	7
Max arbetstryck	bar			0,4		
Pumpkapacitet max	l/t	500	1000	500	1000	2000
Slangar (antal / längd / diameter)		1 ST / 5 m / 4,5 mm		2 ST / 5 m / 4,5 mm		
Ökning av filtereffekt		upp till 10% upp till 25%		upp till 10%		upp till 25%
Övrigt		1 OxyTex, inkl 9 mm adapter		1 OxyTex		2 OxyTex
Artikelnr		50443	50290	57071	50249	50275

ICEFREE 4 SEASONS

Isstoppare och vattenspel i en enhet



- Till och med $-20\text{ }^{\circ}\text{C}$ skapas ett isfritt område runt flottören.
- Ger syretillförsel till vattnet och möjliggör uttömning av skadliga gaser
- Upprätthållande av varma temperaturzoner på marken
- Extremt energisnål pump teknik utan ytterligare värmelement (kräver ett djup på minst 80 cm)
- Perfekt som vattenspel på sommaren



Extra tillbehör

Rekommendation

För att IceFree-enheten ska fungera tillförlitligt rekommenderas ett vattendjup på minst 80 cm.

		IceFree 4 Seasons
Dimensioner (L x B x H)	mm	200 x 160 x 840
Nominell spänning		230 V / 50 Hz
Ineffekt	W	5
Strömkabellängd	m	10
Garanti ^{S. 173}	år	2
Max. flow rate	l/min	7
Meter vattenpelare max	m	0,75
Frostvaktfunktion		nej
Artikelnr		49992

ICEFREE THERMO

Låt tryggt dammen övervintra



- Ger syretillförsel till vattnet och möjliggör uttömning av skadliga gaser
- Med ett aktivt värmeelement lämpar det sig också för grundare dammar och långvariga kalla frostperioder
- IceFree Thermo 330 har en inbyggd frostskyddsfunktion Den aktiverar enheten baserat på lufttemperaturen vid risk för frost. Därmed förbrukas ingen energi på varmare dagar
- Upprätthållande av varma temperaturzoner på marken
- Motståndsvärmeteknik för högre kapacitet i frostområdet och skydd mot temperaturskador via luften
- Till och med $-20\text{ }^{\circ}\text{C}$ skapas ett isfritt område runt flottören.



Extra tillbehör

Rekommendation

Modellen IceFree 330 är särskilt energisnål. Den aktiveras med frostskyddsfunktionen först när det finns en verklig frostfara på vattenytan.

		IceFree Thermo 200	IceFree Thermo 330
Dimensioner (L x B x H)	mm	300 x 135 x 270	300 x 135 x 334
Nominell spänning		220 - 240 V / 50 Hz	
Ineffekt	W	200	330
StrömKabellängd	m	10	
Garanti ^{15.173}	år	2	
Frostvaktfunktion		nej	ja
Artikelnr		51230	51231



Tips!

Läs mer på:

www.oase.com/rådgivare

DAMMRENGÖRING OCH SKIMMER

Skimmer/dammsugare och poolsugare

- 68 SwimSkim
- 68 AquaSkim
- 69 BioSys Skimmer +
- 69 ProfiSkim
- 70 PondoVac Classic
- 70 PondoVac 3
- 71 PondoVac 4
- 72 PondoVac 5

Dammskötsel

- NYTT** 73 Praktiska dammredskap

SWIMSKIM

Flytande för klara vattenytor



- Kraftfull skimming av upp till 50 m² dammyta
- Tydligt förbättrad vattenkvalitet och siktdjup genom direkt borttagning av smuts från ytan
- Integrerad injektor för syreförsörjning till dammen
- Särskilt effektiv skimmingseffekt tack vare patenterad klaffteknik
- Inklusive uppvirvlingsfunktion för att förhindra bottenavlagringar vid SwimSkim 50
- Enkel rengöring genom bekväm korgtömning
- Automatisk anpassning till varje vattennivå (från 40 cm vattendjup)
- Särskilt energisnål motorteknik med SwimSkim 50

		SwimSkim 25	SwimSkim 50
Dimensioner (L x B x H)	mm	332 x 297 x 263	450 x 400 x 390
Nominell spänning		220 - 240 V / 50 Hz	
Ineffekt	W	40	45
Strömkabellängd	m	10,00	
Filtervolym	l	0,9	4,5
Pumpkapacitet max	l/h	2500	3500
Artikelnr		57384	50170

AQUASKIM

Variabla stående och gravitationsskimmer



- Kraftfull skimming av dammytor upp till 40 m²
- Tydligt förbättrad vattenkvalitet och siktdjup genom direkt borttagning av smuts från ytan
- Stödfot med stor ballastskål för nedtygning med sten
- Enklast möjliga underhåll med lättåtkomlig korg för grov smuts
- Smutskorgen kan tas upp även vid större avstånd med hjälp av gripklo
- Anpassning till vattennivåskillnader upp till 120 mm

		AquaSkim 20	AquaSkim 40	AquaSkim Gravity
Dimensioner (Ø x H)	mm	350 x 800		170 x 260
Höjdanpassning	mm	370 - 850	380 - 880	-
Filtervolym	l	1,2	1,4	
Möjlig vattennivåskillnad	mm	100	120	
Pumpkapacitet min	l/h	4000	8000	
Pumpkapacitet max	l/h	8000	20000	
Anslutningar utgång	mm (tum)	25 / 32 / 38 (1", 1 ¼", 1 ½")		DN 110
Artikelnr		51236	56907	51237

BIO SYS SKIMMER +

Skimmer för inbyggnad vid dammkanten



- Kraftfull skimming av dammytor upp till 50 m²
- Fast installation i marken direkt vid dammkanten
- Enkel inbyggnad genom flänsanslutning i dammfolien
- Bekväm rengöring genom enkel borttagning av grov smuts
- Utjämnning av vattennivåskillnader upp till 100 mm
- För drivning med filterpumpen AquaMax Eco (tillval) i integrerad pumpkammare
- I leveransen ingår: Täckanordning med klippliknande utseende

		BioSys Skimmer +
Dimensioner (L x B x H)	mm	580 x 400 x 450
Möjlig vattennivåskillnad	mm	100
Filtervolym	l	12,0
Dammyta max	m ²	50
Pumpkapacitet min / max.	l/h	6000 / 16000
Anslutningar utgång	mm (tum)	25 / 32 / 38 (1", 1 ¼", 1 ½")
Artikelnr		57137

PROFISKIM / PROFISKIM WALL

Proffset för lågvattenzonen



- Kraftfull skimming av dammytor upp till 80 m²
- Ideal för användning i lågvattenzoner
- Kan användas i gravitationsläge (DN 110) eller pumpad inkl 2" (50 mm) adapter
- Optimal vattenföring för effektiv skimming
- Perfekt komplettering för filtersystem i gravitations- och pumpmatade system
- Stor, lätt rengjord korg i rostfritt stål med 8 mm maskstorlek
- ProfiSkim Premium med stabil fot i rostfritt stål

		ProfiSkim Wall	ProfiSkim 100	ProfiSkim Premium
Dimensioner (L x B)	mm	273 x 267 x 408	780 x 585	500 x 340
Höjdanpassning	mm	-	350 - 550	
Anslutningar utgång	mm (tum)	DN 110	50 (2"), DN 110	
Mottagen genomströmningsmängd (pumpmatad) l/h		-	10000-20000	6000-16000
Mottagen genomströmningsmängd (gravitation) l/h		12000	10000-12000	6000-12000
Filtervolym	l	-	12,0	7,0
Dammyta max	m ²	30	80	65
Artikelnr			57134	51185

PONDOVAC CLASSIC

Våt- och torrdammsugare
för damm och hushåll



START



- Effektiv borttagning av slam med kraftig 1400 W motor
- Helautomatisk aktivering och tömning med intelligent motorelektronik
- Kompakt design med 27 liters smutsvattentank
- Transparent sugrör för genomströmningskontroll
- Maximalt sugdjup av 2 m
- Sugkapacitet upp till 3000 l/h, beroende på driftvillkor
- I leveransen ingår: 4 sugrör, 4 olika sugmunstycken, filterpåse, en säck för grov smuts och 4 m sug- samt 2 m avloppsslang

		PondoVac Classic
Dimensioner (L x B x H)	mm	370 x 370 x 580
Ineffekt	W	1400
Garanti ^{5, 173}	år	2
Sughöjd max	m	2,00
Liter per timme max	l/h	3000
Längd sugslang	m	4,00
Artikelnr		50529

PONDOVAC 3

Komfortabel och effektiv –
helt utan störande avbrott



START



- Sugning utan avbrott med patenterat två-kammar-system – samtidigt insugning till och tömning av behållaren
- Maximalt sugdjup av 2,1 m tack vare en stark 1600 W motor
- Kan användas för rengöring av trädgårdsdammar, pooler och baddammar samt som våtsugare i hushållet
- Transparent sugrör för genomströmningskontroll
- Enkel förflyttning med transportrullar och justerbart handtag
- Sugkapacitet upp till 4000 l/h, beroende på driftvillkor
- I leveransen ingår: 4 sugrör (syntetmaterial), munstycke för trådalger, våtsugmunstycke, fogmunstycke, universalmunstycke, smutspåse, 4 m lång sug- och 2,5 m lång avloppsslang

		PondoVac 3
Dimensioner (L x B x H)	mm	435 x 395 x 670
Ineffekt	W	1600
Strömkabellängd	m	4,00
Garanti (+ garantiförlängning på begäran) ^{5, 173}	år	2 + 1
Sughöjd max	m	2,10
Liter per timme max	l/h	4000
Längd sugslang	m	4,00
Artikelnr		37102

PONDOVAC 4

Effektiv vattendamm-
och poolsugare – helt
utan störande avbrott



- Sugning utan avbrott med patenterat två-kammar-system – samtidigt insugning till och tömning av behållaren
- Maximalt sugdjup av 2,4 m tack vare effektiv 1700 W motor med optimerad skovelgeometri
- Kan användas för rengöring av trädgårdsdammar, pooler och baddammar samt som våtsugare i hushållet
- Transparent sugrör för genomströmningsskontroll
- Enkel förflyttning med transportrullar och justerbart handtag
- Manuell regulator för justering av sugeffekt
- Sugkapacitet upp till 5000 l/h, beroende på driftvillkor
- I leveransen ingår: 4 robusta aluminium-rör, speciellt munstycke för trådalger, breddat universalmunstycke, planmunstycke, borste för våtsugning, borstmunstycke, smutspåse, 5 m lång sug- och 2,5 m lång avloppsslang

PRO



Extra
tillbehör



Två-kammar-system

Två lika stora cylindrar blir samtidigt omväxlande fyllda och tömda. Därmed kan uppsugningen pågå oavbrutet.

		PondoVac 4
Dimensioner (L x B x H)	mm	435 x 395 x 670
Ineffekt	W	1700
Strömkabellängd	m	4,00
Garanti (+ garantiförlängning på begäran) ^{*S.173}	år	2 + 1
Sughöjd max	m	2,40
Liter per timme max	l/h	5000
Längd sugslang	m	5,00
Längd avloppsslang	m	2,50
Artikelnr		50388

PONDOVAC 5

Ambitiös vattendamm- och poolsugare med inbyggd matarpump



- Uppsugning utan avbrott tack vare integrerad tömningspump
- Flexibel användning – smutsvatten kan avledas enligt önskemål
- Pumpar avloppsvatten även över höjdskillnader
- Maximalt sugdjup av 2,5 m tack vare effektiv 1700 W motor med optimerad skovelgeometri
- Kan användas för rengöring av trädgårdsdammar, pooler och baddammar samt som våtsugare i hushållet
- Transparent sugrör för genomströmningskontroll
- Enkel förflyttning med transportrullar och justerbart handtag
- Större avstånd från marken och tystgående stora däck
- Manuell regulator för justering av sugeffekt
- Sugkapacitet upp till 8000 l/h, beroende på driftvillkor
- Avloppsslang med C-anslutning i båda ändar
- I leveransen ingår: 4 robusta aluminiumrör, speciellt munstycke för trådalger, breddat universalmunstycke, planmunstycke, borste för våtsugning, borstmunstycke, smutspåse, 5 m lång sug- och 10 m lång avloppsslang

PRO



Extra
tillbehör

Tillbehör

Teleskopstång
PondoVac
Artikelnr 40303



Flytande slangset PondoVac 5
Set bestående av 10 m flytande slang
Ø 38 mm och adapter för användning
med de munstycken,
som ingår
i leveransomfånget.
Artikelnr 41984



Tips!

För högsta krav:
PondoVac Premium
Profisugaren för vattendammar,
pooler, baddammar och hushåll
med extremt hög sugkapacitet.



		PondoVac 5
Dimensioner (L x B x H)	mm	436 x 425 x 716
Ineffekt	W	1700
Ineffekt pump	W	900
Strömkabellängd	m	7,50
Garanti (+ garantiförlängning på begäran) *S.1737	år	2 + 1
Sughöjd max	m	2,50
Liter per timme max	l/h	8000
Användning med flytande slang	mm	38
Artikelnr		41982

PRAKTISKA DAMMREDSKAP

*För avspänt arbete i och
på trädgårdsdammen*



DAMMNÄT AQUANET

Skyddar dammen mot löv under hösten

- Förhindrar slamavsättning på dammens botten och rötgasbildning genom nedfallande grenar och löv
- Väderleksbeständigt och robust nät med 20 mm maskstorlek
- Inkl jordspett för fastsättning
- Finns i storlekarna 3 x 4 m, 4 x 8 m och 6 x 10 m

*AquaNet dammnät 1, 3 x 4 m
Artikelnr 53751*

*AquaNet dammnät 2, 4 x 8 m
Artikelnr 53752*

*AquaNet dammnät 3, 6 x 10 m
Artikelnr 53753*

HÅVAR

För arbeten i trädgårdsdammen

- Olika fiskhåvar med maskvidd från 6 mm för utsläpp och fångst av fiskar
- Finmaskiga damm- och alghåvar för enkel borttagning av fina alger och växtrester (maskvidd från 0,3 mm)
- Damm- och fiskhåvar för proffs med teleskopskaft upp till 2,3 m totallängd och inklusive 1 reservnät
- Enkel hantering genom skaft av eloxerat aluminium

*Fiskhåv för proffs
Artikelnr 50079*

*Dammhåv för proffs
Artikelnr 50078*

*Fiskhåv liten/stor
Artikelnr 36300/36299*

*Alghåv liten/stor
Artikelnr 36298/36297*

NYTT *Dammnät fällbart
Artikelnr 84296*

NYTT *Dammnät rektangulärt
Artikelnr 84297*

NYTT *Damm triangulärt
Artikelnr 84308*

NYTT *Damm nät rund extra stort
Artikelnr 84310*

NYTT *Algenät triangulärt
Artikelnr 84318*

DAMMVERKTYG

*Dammrengöring utan att bli
smutsig om händerna*

- Premium-dammtång EasyPick för teleskopstång för upplockning och borttagning av avklippt material eller löv ur eller runt dammen
- Sax för beskärningsarbeten i och vid trädgårdsdammen
- Tång för borttagning av främmande föremål och växtrester ur trädgårdsdammen
- Lösningen för snabbt och bekvämt arbete: Den 1,6 m långa FlexiCut 2-i-1 klipper bra och håller fast samtidigt. Det justerbara huvudet skyddar dammfolien mot skärskador och gör arbetet bekvämt
- Saxhuvudet FlexiCut finns som reservdel hos OASE (art nr 51272)

*FlexiCut 2-i-1
Artikelnr 51243*

*EasyPick
Artikelnr 40291*



Tips!

Läs mer på:

www.oase.com/rådgivare



DAMMSKÖTSELMEDEL OCH VATTENBEHANDLING TILL FISKAR

AquaActiv dammskötselmedel

NYTT

- 75 Förbättra vattnets kvalitet
- 77 Problemlösare
- 77 Klorborttagningsmedel
- 78 Bindning av näringsämnen
- 78 PhosLess Flow – filterpatroner
- 79 Förebygg och bekämpa alger
- 80 Desinfektion
- 81 Genom dammsäsongen med OASE

AquaActiv vattenbehandling till fiskar

- 82 Vattenbehandlingsmedel till fiskar



FÖRBÄTTRA VATTNETS KVALITET

• Vattenberedning

Stöd dammbiologin på bästa sätt – med tvåfaseffekten.

Gelen och kulorna kan läggas direkt i filtret eller i dammen. Kulorna löser upp sig automatiskt efter hand. Lägg kulorna i det medföljande nätet först om det finns fiskar i vattnet.



78110: \varnothing 5 cm



78111 / 78112 : \varnothing 2 cm

DuoBoost NYTT

Effektiv vattenrening

- Stor förbättring av vattenkvalitet och dammbiologi
- Okomplicerat att använda även flera gånger om året
- Viktiga spårelement och mineraler för alla dammtyper

Dammar med max (m²) 20,00 (m²) 30,00 (m²) 90,00
Artikelnr **78110** **78111** **78112**



Info

DuoBoost har utvecklats för att stödja dammbiologin. Den består av två verksamhetsfaser som stödjer varandra:

Den **första fasen** består av en **gel** som tillämpas direkt i dammen eller i filterkammaren. Den har en högaktiv enzym- och bakterievätska som angriper organisk smuts, ammonium och nitrit. Samtidigt aktiveras filterbiologin.

Den **andra fasen** består av en **kula** med 2 respektive 5 cm i diameter som så småningom löser upp sig och friger viktiga spårelement, extrasubstrat, mineraler och viktiga tillsatser som annars är svåra att tillföra konstgjorda dammar.

Behandlingen med DuoBoost kan vid behov repeteras flera gånger om året. Båda faser bildar grunden för klart och hygieniskt vatten samt för en perfekt dammbiologi. För att rengöra grönt vatten – där alger är orsaken – ska emellertid en UVC-enhet användas.



Säker användning

Om dammen har fiskar kan DuoBoost-kulorna läggas i ett praktiskt nät.



Snabb utveckling i filterbiologin

För att stödja dammbiologin kan DuoBoost-kulorna läggas direkt i filtret.



Grunden för klart vatten

Genom att dammbiologin stöds och vattenvärdena förbättras skapas ett utgångsläge för rent vatten.





FÖRBÄTTRA VATTNETS KVALITET

• Starterkulturer

De sörjer i filter och damm för den avgörande kicken, som är livsviktig för vattnets biologiska jämvikt.

Våra OASE-testset ger dig alltid en klar överblick över vattnets kvalitet. Eventuella problem kan upptäckas tidigt och åtgärdas, innan fiskar eller växter kommer till skada.

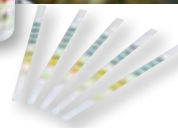

Quicksticks 6 i 1
Artikelnr 50570

pH GH KH NO. NO. CL.



Förpackningsstorlek:
100 ml | 200 ml | 2 l

BIOKICK

Starterbakterier

- Sätter i gång filterbiologin på våren eller vid nystart
- Avgiftningen från nitrit, ammonium och ammoniak startas omedelbart
- Rekommenderas även för efterdosering vid delvist vattenbyte i dammen eller efter filterrengöring
- Behöver inte efterdoseras
- Särskilt lätt att använda
- Fritt från patogena (sjukdomsalstrande) smittämnen
- Över 10 miljarder aktiva mikroorganismer/ml*
- Ideal för naturtrogna trädgårdsdammar

Dammar med max (m³) 5,0 (m³) 10,0 (m³) 100,0
Artikelnr 51277 50295 50939



Förpackningsstorlek:
450 ml + 50 ml

BIOKICK FRESH

Starterbakterier

Som BioKick, men:

- En kombination av torrfoder och näringslösning
- Innehåll: 450 ml näringslösning + 50 ml bakteriekoncentrat
- Lång hållbarhet och dessutom högaktiv
- Redan efter 20 minuter klar för start
- Ideal för aktivering av filteranläggningar, i synnerhet vid fiskbesättning
- Över 1 miljard aktiva mikroorganismer/ml lösning*
- Perfekt för dammar med moderat fiskbesättning

Dammar med max (m³) 10,0
Artikelnr 50562



Förpackningsstorlek:
4 x 20 ml

BIOKICK PREMIUM

Högeffektiva bakterier för dammfilter

Som BioKick, men:

- Flytande preparat med högkoncentrerade, autotrofa bakteriestammar och enzymer
- Innehåller naturliga ammoniumoxiderande bakterier (AOB) och nitritoxiderande bakterier (NOB)
- Förpackat i medicinska glasampuller. Håller sig därför trots enormt hög bakterietäthet 36 månader utan kylning
- En ampull räcker för 10000 liter dammvatten. Överdosering påskyndar filtrets inkörningstid.
- Över 50 miljarder mikroorganismer/ml*
- Det motsvarar 1 biljon bakterier per ampull*
- Nytt: Inklusive ampullöppnare
- Ideal för högtbelastade dammar, i synnerhet med koifiskbesättning

Dammar med max (m³) 40,0
Artikelnr 51280

Starterbakterier i jämförelse

	BioKick	BioKick fresh	BioKick Premium
Antal bakterier (vid avtappning)	1 x 10 ⁷ /ml	1 x 10 ⁹ /ml	5 x 10 ¹⁰ /ml
Ideal för	naturliga dammar	fiskdammar med moderat fiskbesättning	koifiskdammar
Filterkapacitet under	några veckor	1–2 veckor	några få dagar



FÖRBÄTTRA VATTNETS KVALITET

• Vattenberedning

För fackmässig beredning av olika vattenkvaliteter – helt efter din damms eller ditt vattenkars behov



LÄKEMEDEL FÖR DAMMAR & FISKAR

FÖRBÄTTRA VATTNETS KVALITET

SEDI FREE

Effektivt mot slam i dammen

- Omvandling av organiskt slam genom speciella högeffektiva bakterier
- Skonsam rengöring utan vattenbyte, muddring m m
- Förebygger effektivt förslamning, långvarig grumlighet, alger
- Granulat med aktivt syre sjunker ner i slammets och oxiderar det. Därefter snabb nedbrytning av slammets

Dammar med max (m³) 10,0 (m³) 100,0
 Artikelnr 50560 50561



OPTI POND

Basis för vattenstabilisering

- Bereder mjukt brunns- eller regnvatten
- Höjer karbonat- och totalhårdheten
- Stabiliserar de viktigaste parametrar
- Binder ammonium & ammoniak
- Förhindrar farliga syreras
- Innehåller livsviktiga mineraler och spårelement
- Ideal efter kraftiga regn

Dammar med max (m³) 5,0 (m³) 50,0
 Artikelnr 50557 50558



OXY PLUS

Höjer syrehalten

- Ökar syrehalten i dammen
- Förhindrar därmed den farliga rötgasbildningen
- Ökar vattnets kraft till biologisk självrening
- Ideal vid syrebrist t ex vid kraftig algblomning

Dammar med max (m³) 10,0
 Artikelnr 50559



SAFE & CARE

För vattenberedning inkl skydd

- Bereder ledningsvatten rätt för fiskar och biotoper
- Binder genast klor och giftiga tungmetaller
- Bio-skyddskolloider skyddar slemhuden mot skador och infektioner
- Ideal efter användning av mediciner

Dammar med max (m³) 10,0
 Artikelnr 50563

BIO KICK CARE

Sköter om dammen biologiskt

- Aktiverar dammvattnet med viktiga bakteriestammar
- Förbättrar den biologiska jämvikten
- Stödjer nedbrytning av ammonium, nitrit och nitrat
- Åstadkommer klart, friskt dammvatten under lång tid
- Avlägsnar avlagringar från dött organiskt material
- Innehåller mjölksyrebakterier
- Reducerar rengöring av filteranläggningar
- Förbättrar koifiskarnas färgprakt genom naturliga mineraler
- Stor förpackning: 2 l koncentrat för dammar upp till 100 m³

Dammar med max (m³) 10,0 (m³) 100,0
 Artikelnr 51283 51288

Tips!

Med den deklorinatoren kan klorhaltigt hushållsvatten avgiftas tillförlitligt. Ideal för påfyllning av dammar och akvarier.
 Artikelnr 48790



PROBLEMLÖSARE



BINDA NÄRINGSÄMNER

- Binder giftiga och skadliga ämnen
- Förebygger algutväxt
- Binder fosfat

Särskilt effektiv mot överflödiga näringsämnen och skadliga substanser liksom andra oönskade rester

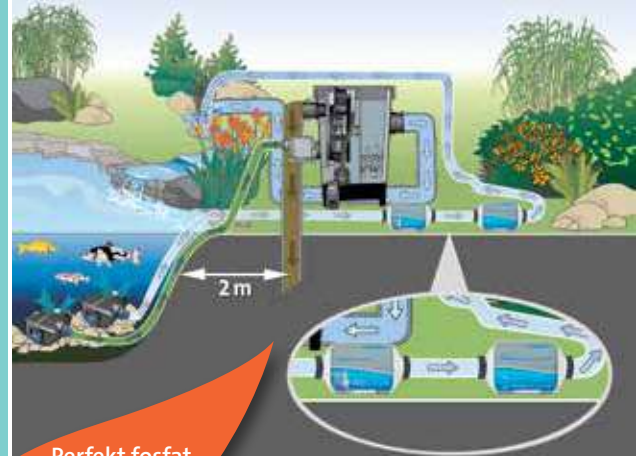

Perfekt fosfat-
bindning med
PhosLess Flow
kartuscher



PONDLITH

Naturlig borttagning av näringsämnen

- Naturprodukt på basis av zeoliter
- Extra effektivt filtermaterial
- För nedbrytning av ammonium, nitrit och nitrat
- Kornstorlek 5–10 mm
- Tar bort näringsgrundlaget för grönalger
- Verkar ca 125 dagar
- Inkl praktisk påse med filtermedier
- Per m³ dammvolum: 1 kg (utan fiskbesättning), 2 kg (med fiskbesättning), 3 kg (för koifiskdammar)

Dammar med max (m³) 2,5
Artikelnr 54049

PHOSLESS DIRECT

Skydd mot algplågor

- Binder överflödiga fosfater och reducerar därmed algutväxten på fysikalisk väg
- Binder svavelväten, som kan orsaka lukt av förruttelse
- Enkelt att strö ut i dammen, därför extra lätthanterligt
- 500 ml binder upp till 110 g fosfat!

Dammar med max (m³) 10,0 (m³) 100,0
Artikelnr 51284 51287



AQUAHUMIN

Biologiskt algskyddsmedel

- Special-torv för trädgården
- Fri från kemiska tillsatser, nematoder, sjukdomsalstrande smittämnen och material, som är giftigt för växter
- 30–45 % andelar huminsyra
- Återställer den biologiska jämvikten genom att avhärda vattnet och sänka pH-värdet
- Förebygger algutväxt genom fysikalisk solglasögon-effekt
- Leverans i praktisk nätpåse

Dammar med max (m³) 10,0
Artikelnr 53759

PHOSLESS

Effektivt skydd mot alger

- Binder överflödiga fosfater och reducerar därmed algutväxten på fysikalisk väg
- Extra effektiv med 2-komponent-teknik i bytessystem
- Binder tungmetaller såsom koppar, bly och zink
- För användning i filtren BioTec 18/36 samt i rörligt vatten
- Dimensioner per pelare 310 x 86 mm
- Finns också som smart påfyllningssystem

Dammar med max (m³) 40,0 (m³) 40,0
Artikelnr 36981 57477

PHOSLESS FLOW 3000

Borttagning av fosfater

- Ideal start vid fosfatvärdet > 0,2 mg/l
- Bindkapacitet: upp till 90 g PO₄
- Förbereder dammen för användning av PhosLess PowerFlow

Artikelnr 48792

PHOSLESS POWER FLOW 3000

Högreaktiv fosfatbindare

- Sänker fosfathalten tydligt under algernas minimibehov
- Rekommenderas för långvarig användning från värden < 0,2 mg/l PO₄
- Bindkapacitet: upp till 150 g PO₄
- Räcker för baddammar upp till 75 m³ oftast en helt badsäsong

Artikelnr 48791

SECURE FLOW 3000

Förfilter för PhosLess Flow kartuscher

- Med återspolningsbara glaspärlor
- Behövs, om inget förfiltrerat vatten finns till förfogande

Artikelnr 48793



BEKÄMPA / FÖREBYGGA ALGTILLVÄXT

- Borttagning av alger
- Förebygger alg tillväxt biologiskt

Vid uteblivet resultat i steg A och B.



Rekommendation
Många AquaActive-produkter finns också i särskilt eftertraktade storförpackningar.

ALGO GREENAWAY*

Målinriktad verkan mot svävande alger

- Dödar effektivt svävande alger, som är orsaken till grönt vatten
- Verksam alternativ vid andra algangrepp
- Särskilt lätt att använda

Dammar med max (m²) 10,0
Artikelnr 40235

POND CLEAR*

För kristallklart vatten

- Gör grönt grumligt vatten snabbt klar igen
- Motverkar fina, ej filtrerbara föroreningar
- Hjälper till att ta bort fosfater och tungmetallförbindelser

Dammar med max (m²) 10,0 (m²) 100,0
Artikelnr 50553 50555

ALGO UNIVERSAL*

Effektivt algbekämpningsmedel

- Verkar säkert mot de flesta alger såsom tråd-, svävande och giftalger.
- Fördrojer algernas fotosyntes, så att de svälter ihjäl
- Ofarligt för växter och djur vid korrekt användning
- Förebygger ytterligare alg tillväxt

Dammar med max (m²) 10,0 (m²) 100,0
Artikelnr 50542 50545

ALGO DIRECT*

Verkar snabbt mot trådalger

- Särskilt för lokal och snabb behandling av trådalger som t ex i bäckrännor
- Verkar genom direkt kontakt
- Mikroorganismer bryter ner döda algrester
- Inklusive KH-snabbtest
- Det verksamma ämnet sönderfaller inom kortaste tid i syre och vatten, varför det kan användas i vatten

Dammar med max (m²) 10,0 (m²) 100,0
Artikelnr 50546 50549



* Biocidprodukter bör användas försiktigt. Läs alltid igenom etiketten och produktinformationen, innan du använder medlet!

Ofta förekommande alger i trädgårdsdammar: Trådalger



Rekommendation: ALGo Universal* och ALGo Direct*

Svävande alger



Rekommendation: ALGo Universal* och ALGo Greenaway*

Röd alger



Rekommendation: ALGo Universal*

Kiselalger



Rekommendation: ALGo Universal* och ALGo Direct*

Blåalger



Rekommendation: ALGo Greenaway* och ALGo Direct* + omfattande dammhygien



DESINFEKTION / RENGÖRINGSMEDEL

- Klarningsmedel för prydnadsbrunnar
- Rengöringsmedel för stora och små baddammar

Effektivt för vattenkar utan levande väsen.



ALGo FOUNTAIN*

Algskydd för vattenspel

- Hjälper snabbt mot alger och dålig lukt i prydnadsbrunnar, dekorativa kar och vattenspel
- Håller vattnet friskt och klart under lång tid
- Verkar också mot bildning av kletig biofilm
- Förhindrar kalkavlagring
- Påverkar inte ytor och teknik
- Hjälper mot bakterier och svampbildning
- Verkar under lång tid
- Är inte lämpligt för biotoper med djurbesättning eller växter
- Stor förpackning: 5 l koncentrat för kar upp till 10000 l

Dammar med max (m²) 0,2 (m²) 10,0
Artikelnr 51278 40234

OXYPOOL*

Dammskydd utan klor

- Effektivt vattenrengöringsmedel med det aktiva medlet väteperoxid 9,9% och silverjoner
- Tar tillförlitligt bort alger och verkar mot bakterier och svampbildning
- Lämpligt för prydnadsdammar, baddammar, springbrunnar och vattenspel
- Löv, slam, alger och kalkavlagringar flyter upp till ytan, där de kan tas bort
- Biologisk nedbrytning och utan tillsats av klor eller alkohol
- Färglöst och luktfritt

Dammar med max (m²) 100,0
Artikelnr 51062

PUMPCLEAN

Lekande lätt rengöring av dammen

- Effektivt rengöringsmedel för dammpumpar
- Tar tillförlitligt bort kalk och andra avlagringar
- Fritt från klor och ättika
- Ideal också för rengöring av t ex UVC-kvartsglas och ProfiClear Premium såll
- Enkel användning – blandas med 9,5 l vatten till 10 l avkalkningslösning
- Biologisk nedbrytning
- Färglöst och luktfritt

Artikelnr 40242



* Biocidprodukter bör användas försiktigt. Läs alltid igenom etiketten och produktinformationen, innan du använder medlet!

DAMMSKÖTSEL MED AQUAACTIV

För varje årstid den passande produkten



Vår



Sommar



Höst



Vinter



VÅR

Renar vattnet, aktiverar dammbiologin och binder näringsämnen för säsongstarten

- OptiPond basskötsel för bästa möjliga vattenförhållanden
- BioKick starterbakterier sätter fart på filterbiologin
- PondLith Zeolith reducerar ammonium eller nitrit under startfasen
- QuickSticks och vattenanalys-set kontrollerar vattenvärden
- PhosLess reducerar fosfater och hjälper till att förebygga trådalger
- SediFree reducerar avlagringar på botten – ideal i kombination med PondoVac
- Fiskläkemedel hjälper vid sjukdomar hos fiskbesättningen



SOMMAR

Sommartid är algernas tid

- Effektiv algbekämpning i 3 steg – med AquaActiv A-B-C-anti-alg-programmet
- Preparera med AquaHumin mot alg tillväxt
- OptiPond utjämnar mineralhushållningen och förhindrar därmed farliga svängningar i pH-värdet
- Safe&Care bereder ledningsvattnet så att det är lämpligt för dammen
- OxyPlus bekämpar syrebrist på grund av algblooming vid varma temperaturer



HÖST

Storrengöring före vintern

- Döda växtrester och förmultnat material eller slam sugts bort med en PondoVac
- SediFree hjälper vid nedbrytning av slam
- BioKick Care optimerar vattenvärden
- OptiPond förhindrar svängningar i pH-värdet

VINTER

Vilotid för dammen och dess innevanare

- PumpClean rengör och sköter om dammtekniken
- PhosLess filterkolloner förebygger trådalger under den nya säsongen
- QuickSticks och vattenanalys-set kontrollerar vattenvärden, i synnerhet om fiskarna utfodras under hela vintern.



* Biocidprodukter bör användas försiktigt. Läs alltid igenom etiketten och produktinformationen, innan du använder medlet!

AquaActiv vattenbehandling för fisk: Så att fiskarna mår riktigt bra



Tips!

Vår rekommendation i allvarliga fall:

Dr. Achim Bretzinger, 89415 Lauingen
Dr. Sandra Lechleiter, 75305 Neuenbürg

UNIVERSAL**

Mot de vanligaste sjukdomar hos dammfiskar

Användningsområde

- Oklar diagnos
- Blandinfektioner
- För förebyggande av sjukdomar
- Bakteriella infektioner
- Encelliga parasiter (protozoer)
- Svampsjukdomar

Symptom

- Vitgula, slemmiga beläggningar
- Vaddliknande beläggningar
- Bölder, sår, inflammationer
- Vingliga rörelser
- Tappad hud & fjäll
- Blodfläckar

Dammar med max (m³) 10,0 (m³) 100,0
Artikelnr 50564 50927

1 ANTI PARASIT**

Mot encelliga parasiter

Användningsområde

- Encelliga parasiter (protozoer) som t ex
- Hudgrumling (costia, trichodina, chilodonna), vitpricksjuka (ichthyophthirius)
- Sammettsjuka (oodinium)
- Cryptobia
- Bakteriella följsjukdomar

Symptom

- Vitgrå till mörk, sammetsaktig beläggning
- Vita prickar
- Utstående gälar
- Snabbare andning
- Skrubbing mot föremål
- Infällda fenor
- Apati & avmagring

Dammar med max (m³) 10,0 (m³) 100,0
Artikelnr 50565 50928

2 ANTI PILZ**

Mot svampinfektioner

Användningsområde

- Svampsjukdomar (dermocystidium)
- Fiskmögel (saprolegnia)
- Bakteriella följsjukdomar
- Hänvisning: Svampinfektioner förekommer ofta på skadade hudställen

Symptom

- Vaddliknande beläggningar på gälar, kropp och fenor
- Vitbrunaktig beläggning på sår

Dammar med max (m³) 10,0 (m³) 100,0
Artikelnr 50566 50929



Pharmaceutical manufacturers:

**Aquarium
Münster**

Fish like us



1 Parasitangrepp



2 Svampinfektion



3 Bakteriell infektion



4 Karplusangrepp



1 Parasitangrepp

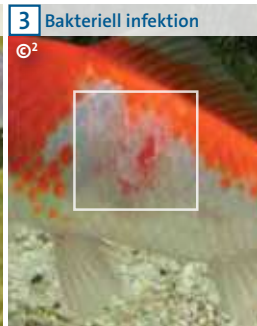

3 Bakteriell infektion



3 Bakteriell infektion



4 Karplusangrepp, ankarmask

För bilderna gäller copyright från: ©1 Dr. Achim Bretzinger; ©2 Dr. Gerald Bassler

3 ANTI BAKTERIER**

Mot inre och yttre bakteriella infektioner

Användningsområde

- Inre och yttre bakteriella infektioner som t ex
- Ascites (aeromonas, pseudomonas)
- Munröta (columnaris)
- Fenröta (myxobakterier)
- Hålsyndrom (aeromonas, pseudomonas)
- Streptokocker
- Infekterade sår

Symptom

- Tappad hud & fjäll
- Svullnader, rodnader
- Spruckna eller öppna sår, bölder
- Fenröta, spretande fjäll
- Långsammare / snabbare rörelser
- Vingliga rörelser, kramper
- Allmän mörknad
- Uppsvällda bukar

Dammar med max (m³) 10,0 (m³) 100,0
 Artikelnr 50568 50931

4 ANTI ARGULUS**

Mot karplöss och ankarmask
 aktivt medel: Diflubenzuron

Användningsområde

- Flercelliga parasiter (metazoer) som t ex
- Karplöss (argulus)
- Ankarmaskar (lernaea)
- Gälcancer (ergasilus)
- Fiskigel

Symptom

- Karplöss, ankarmaskar, fiskiglar (syns med blotta ögat)
- Kraftig skrubbnig mot föremål
- Apati och avmagring

Dammar med max (m³) 10,0 (m³) 100,0
 Artikelnr 50567 50936

Receptfria läkemedel enligt §60 AMG

* GMP-kvalitetsstandarder (Good Manufacturing Practice – garanterar för ständig fysikalisk, kemisk och mikrobiologisk kontroll från råämnen till färdig produkt)

** Produkterna Universal, AntiParasit, AntiPilz, AntiBakterien, AntiWurm forte och AntiArgulus är receptfria läkemedel enligt §60 AMG.



Tips!

Läs mer på:

www.oase.com/rådgivare

BELYSNING & STRÖM

Guide

- 86 Belysningskoncept
- 88 Easy Garden Control

LED-strålkastare

- 90 LunAqua Terra LED
- 90 LunaLed
- 91 LunAqua Classic LED
- 91 LunAqua 3 LED
- 92 LunAqua Mini LED
- 92 LunAqua Maxi LED
- 93 LunAqua Power LED
- 93 ProfiLux Garden LED RGB
- 94 LunAqua Power LED XL

Strömhantering

- 95 InScenio EGC Controller Home / Cloud
- 96 InScenio FM-Master EGC Home / Cloud
- 97 InScenio



LunAqua Classic LED
varmvit / 3000 K



LunAqua Mini LED warm
varmvit / 2700 K



LunAqua Mini LED
neutralvit / 4000 K



LunAqua Maxi LED
varmvit / 2700 K

Ljusdesign: Tips för bästa möjliga ljussättning i din trädgård

För ljusdesignen i den egna trädgården är rätt planering A och O. OASE erbjuder trädgårdsägarna många olika möjligheter att göra den egna grönskan extra charmig med skickligt satta ljuseffekter. Fördelen med OASE-belysningsprogrammet: Installationen är mycket enkel, men effekten så mycket mera överväldigande. Vi hjälper dig gärna att välja ut rätt strålkastare ur OASE LunAqua-serien, som ger den bästa ljussättningen för din trädgård. Därför kan du här se alla modeller i en fotoserie. Det särskilda med dessa bilder: För att kunna bedöma de olika strålkastarnas ljuseffekt visas varje strål-

kastare i samma perspektiv – med vardera 70 cm avstånd från väggen. Jämför, välj och gestalta därefter din damm till en viloplats med magisk belysning.

Tips!

Tillräckligt många strömkällor i trädgårdens motsvarande områden underlättar installationen. Extra praktiska är då fjärrmanövrerade FM-Master (sidan 96). Då kan din belysning styras utan problem bekvämt från terrassen. Den revolutionära FM-Master EGC gör det till och med möjligt att bekvämt via appen styra från din Smartphone eller Tablet. Testa det!



LunAqua 3 LED
varmvit / 2700 K

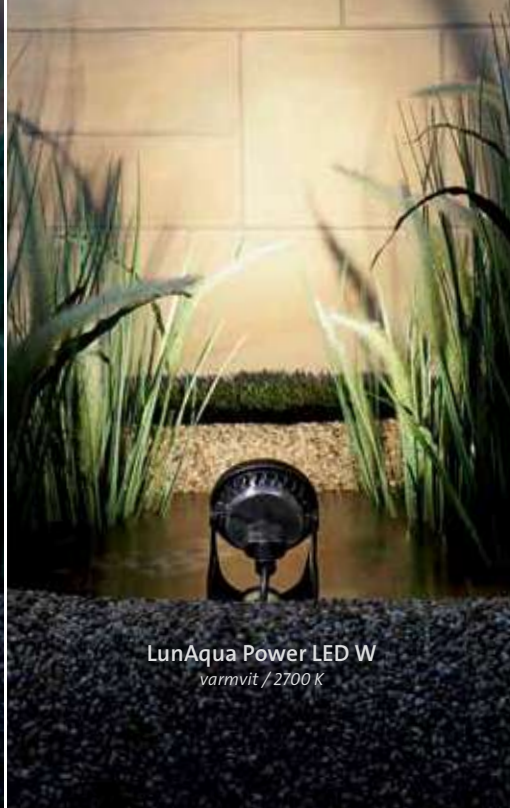

LunAqua Power LED W
varmvit / 2700 K

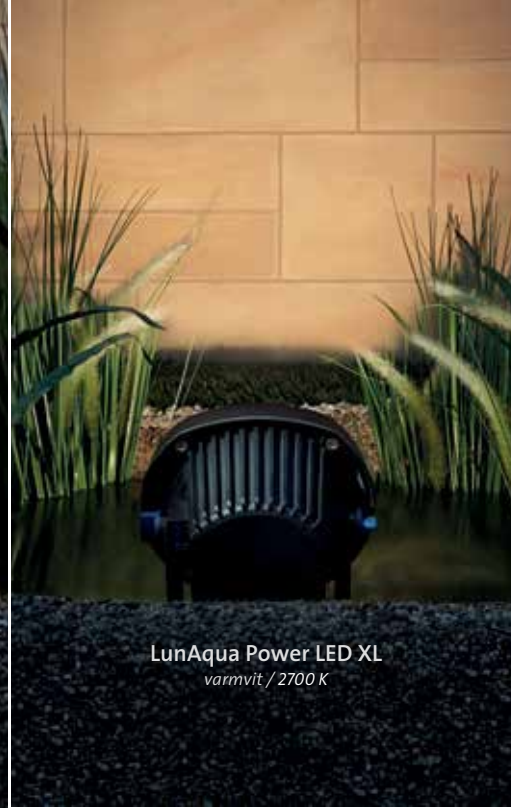

LunAqua Power LED XL
varmvit / 2700 K

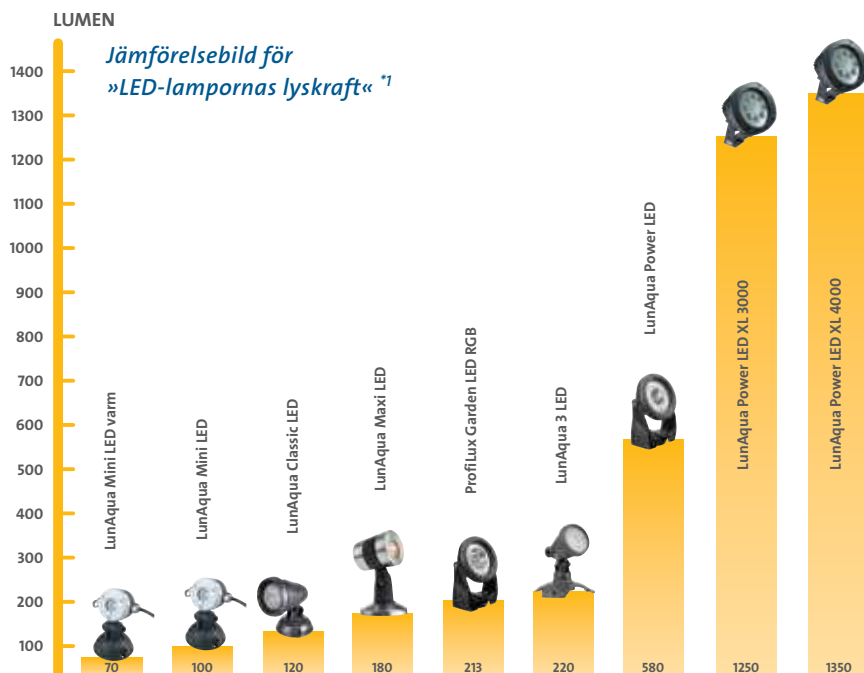

¹ Ytterligare hänvisningar till energisparklass på sidan 172.

Extra
tillbehör

Watt är inte direkt kapacitet

De flesta har av erfarenhet en föreställning om lyskraften från en klassisk 25-W-glödlampa. Hos de sparsamma LED-lamporna saknas denna relation mellan ineffekt och lyskraft. För jämförelse av olika lampors lyskraft är ljusflödet (anges i »lumen«) en viktig storlek. Som exempel: Lyskraften från vår kompakta LunAqua Power LED-lampa motsvarar med sina 580 lumen ungefär en 50-Watt-glödlampa. För denna lyskraft behöver den då endast 5,8 Watt. För ytterligare lampor se jämförelsebild till vänster.

Slå på Easy Garden Control och slå av den när du känner för det.

Hos OASE står kunderna och deras behov i centrum. Därför erbjuder vi med Easy Garden Control (EGC) den perfekta lösningen som gör att trädgårds- och dammägare alltid kan känna sig trygga och lugna. Från koi- till simdammar eller helt enkelt bara trädgårdsbelysningen – OASE gör att du enkelt kan övervaka och styra all teknik med ett centraliserat manöververktyg.

Bekväm styrning och övervakning i hemmet

Med InScenio FM-Master EGC eller InScenio EGC Controller kan du alltid övervaka funktionerna för alla kompatibla enheter och därmed driftsäkerheten för din trädgårds- och dammteknik. Alla komponenter kan bekvämt styras med en app på en smarttelefon eller surfplatta.

Snabba reaktioner – alltid och överallt

InScenio FM-Master EGC Cloud eller InScenio EGC Controller Cloud kan precis som Home-varianten enkelt anslutas till hemnätverket. På så sätt kan alla delar – individuellt och överallt – övervakas med webbläsaren. Oavsett om du är på jobbet, på affärsresa eller med familjen på semester – som trädgårds- och dammägare meddelas du omedelbart via e-post i händelse av fel och avvikande händelser. Du har alltså

alltid möjlighet att vidta lämpliga åtgärder. På så sätt kan du koppla av – oavsett plats.

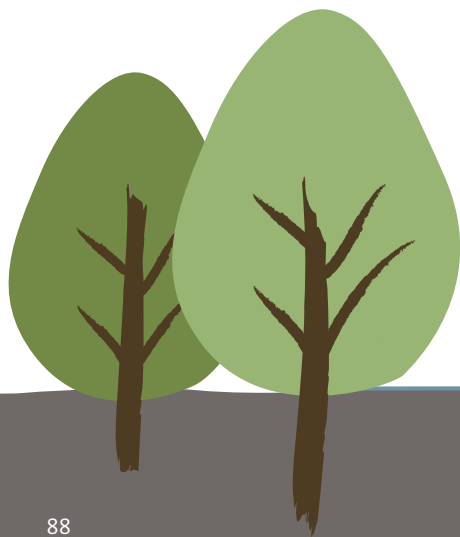

Fördelar

- ✓ Var trygg med att dammen och fiskarna är i goda händer
- ✓ Bekväm styrning av alla damm- och trädgårdsenheter hemma eller när du är ute och rör på dig
- ✓ Bekvämlighet, oavsett plats

Smart belysning:
till exempel ProfilLux LED RGB
s. 93



Starka pumpar:
till exempel AquaMax
Eco Titanium s. 31



FÖR MOTTAGNING

med app:
direkt från trädgården eller bekvämt från soffan



med webbläsare i molnet:
när du kopplar av på semestern eller är ute och rör på dig



Styrning med appen:

- direkt styrning är möjlig
- översiktlig presentation av status- och felmeddelanden

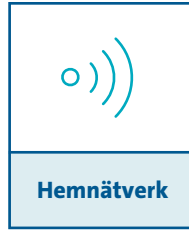

Styrning via appen samt ytterligare funktioner via molnet i webbläsaren:

- E-postadress vid störningar
- Presentation och analys av produktfunktioner (vattentemperatur, filterfunktioner etc.)

Produkter i Home-serien kan styras med en app

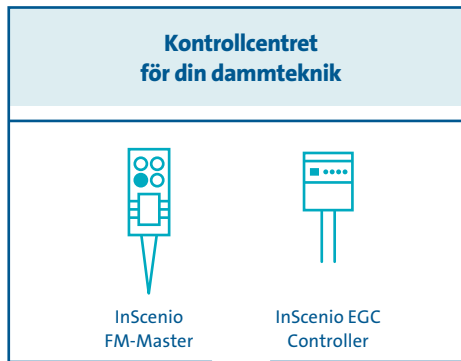

Produkter i Cloud-serien kan styras med appen och webbläsaren



Dammteknik

Uppkopplingsbara enheter eller upp till tio EGC-enheter kan styras med fördelningscentralen.

SKICKAR



Säkert filter
till exempel ProfiClear Premium s. 48



Atmosfäriska vattenspel:
till exempel Aquarius Eco Expert s. 23

LUNAQUA TERRA LED

Varmt ljus inbyggt i golvet –
som komplett set för inbyggnad



- Extremt energisnål med endast 0,25 W per lampa
- Varmvit LED-lampa, ytterst energisnål och långlivad
- Utförande i glänsande, påkostad rostfritt stål
- Särskilt enkel inbyggnad tack vare clips i rostfritt stål för fastsättning i den 40 mm stora uppborrade öppningen
- Lämplig för användning ovanför eller under vattenytan
- Kan enkelt kompletteras med LunaAqua Terra LED Solo (leverans utan nätadel)
- 10 m förlängningskabel finns som tillbehör och passar för lampa och förbindelsestycke med 6 anslutningar (max 2 x per sträng)

	LunaAqua Terra LED Set 6	LunaAqua Terra LED Förlängningskabel
Dimensioner (Ø x H) mm	45 x 15	-
Märkspänning (primär, sekundär)	230 V / 50 Hz, 12 V / AC	12 V / AC
Ineffekt lampa W	0,25	-
Energieffektivitetsklass lampa ¹⁾	A++	
Viktad energiförbrukning per lampa kWh / 1000t	1	
Strömkabellängd m	10,00	
Garanti ^{15.173} år	2	
Artikelnr	50729	51057

LUNALED

Strålande LED-belysning
för källstenar



- Med 6 resp 9 neutralvita lysdioder
- Lämplig för användning ovanför eller under vattenytan, t ex för belysning av källsprång
- Påkostad kapsel i rostfritt stål för reglering av den genomströmmande vattenmängden
- Lämplig lampa för permanent uppställning under vatten tack vare skyddsklass IP 68 (förbindelse IP 44)
- Diameter 30 mm resp 50 mm
- Halv spridningsvinkel av LED-lampan: 72°
- Inkl lågvoltts-instickstransformator
- Enkel installation tack vare innovativ slangkoppling

	LunaLed 6s	LunaLed 9s
Dimensioner (Ø x H) mm	30 x 70	50 x 70
Märkspänning (primär, sekundär)	230 V / 50 Hz, 12 V / DC	
Ineffekt lampa W	< 1	
Energieffektivitetsklass lampa ¹⁾	A	
Viktad energiförbrukning per lampa kWh / 1000t	1	
Strömkabellängd m	10,00	
Garanti ^{15.173} år	2	
Anslutningar ingång	¾" / 19 mm	1" / 25 mm
Artikelnr	50114	50115

LUNAQUA CLASSIC LED

Universallampan – ovanför och under vattenytan



- Undervattens-LED-strålkastare för angenäma varm vita ljuseffekter
- Nu ännu ljusare och energisnålare (A++)
- Lämplig för användning ovanför eller under vattenytan
- Lämplig lampa för permanent användning under vatten tack vare skyddsklass IP 68 (förbindelse IP 44)
- Särskilt energisnål med endast 1 Watt effektförbrukning
- Justerbart huvud för flexibel inställning av strålningsvinkeln

	LunAqua Classic LED Set 1	LunAqua Classic LED Set 3
Dimensioner (Ø x H) mm	75 x 114	
Märkspänning (primär, sekundär)	230 V / 50 Hz, 12 V / AC	
Ineffekt lampa W	1,3	
Energieffektivitetsklass lampa ¹	A++	
Viktad energiförbrukning per lampa kWh / 1000t	2	
Garanti ^{*S.173} år	2	
Ljusflöde lm	120	
Artikelnr	50527	50530

LUNAQUA 3 LED

Klassikern som LED-lampa – nu ännu ljusare



- Undervattens-Power-LED-strålkastare för angenäma varm vita ljuseffekter
- Hög energibesparing vid en ineffekt av 3 Watt
- Halv spridningsvinkel 30° för bred belysning av växter och andra attraktioner
- Lämplig lampa för permanent användning under vatten tack vare skyddsklass IP 68 (förbindelse IP 44)
- Lämplig för användning ovanför eller under vattenytan
- Enkel och snabb installation tack vare Plug'n'Play
- I leveransen ingår: 1 resp 3 strålkastare, transformator 12 V, gummislangledning, 1 resp 3 jordspett

	LunAqua 3 LED Set 1	LunAqua 3 LED Set 3
Dimensioner (Ø x H) mm	75 x 140	
Märkspänning (primär, sekundär)	230 V / 50 Hz, 12 V / AC	
Ineffekt lampa W	3	
Energieffektivitetsklass lampa ¹	A+	
Viktad energiförbrukning per lampa kWh / 1000t	4	
Garanti ^{*S.173} år	2	
Ljusflöde lm	220	
Artikelnr	57034	57035

¹Ytterligare hänvisningar till energisparklass på sidan 172.

LUNAQUA MINI LED

*Kompakt och elegant:
för ljuseffekter i trädgård
och damm*



- 1 W Power-LED-lampa, finns i kall- och varmvit
- Nu ännu ljusare och energisnålare (A++)
- Lämplig för användning ovanför eller under vattenytan
- Lämplig lampa för permanent användning under vatten tack vare skyddsklass IP 68 (förbindelse IP 44)
- Lätt att integrera i trädgårds- och dammanläggningar tack vare små dimensioner
- Seriekoppling med 3 anslutningar inkl 12 V-säkerhets-transformator
- Detaljer i högvärdigt rostfritt stål
- Justerbart huvud för flexibel inställning

		LunAqua Mini LED	LunAqua Mini LED varm
Dimensioner (Ø x H)	mm	75 x 110	
Märkspänning (primär, sekundär)		220 - 240 V / 50/60 Hz, 0 - 12 V / 350 mA / DC	
Ineffekt lampa	W	< 1	
Energieffektivitetsklass lampa ¹⁾		A++	
Viktad energiförbrukning per lampa	kWh / 1000t	2	
Ljusflöde	lm	100	70
Garanti (+ garantiförlängning på begäran) ^{15, 173}	år	3 + 2	
Artikelnr		50512	50513

LUNAQUA MAXI LED

*Design i rostfritt stål och
flexibla funktioner*



- Varmvit 3-W-Power-LED-lampa i set med 1 eller 3 st, nu ännu ljusare och energisnålare (A++)
- Lämplig för användning ovanför eller under vattenytan
- Lämplig lampa för permanent användning under vatten tack vare skyddsklass IP 68 (förbindelse IP 44)
- Ytterligare vardera en strålkastare LunAqua Maxi LED Solo kan kopplas in i efterhand (leverans utan 12 V-säkerhets-transformator)
- Inkl utbytbar optik för en halv spridningsvinkel av 10° – 30°
- Montering på vägg eller i golvet
- Inklusive jordspett och verktyg för väggmontering
- Stjärnkoppling, 12 V-säkerhets-transformator och robust gummislängledning

		LunAqua Maxi LED Set 3	LunAqua Maxi LED Solo
Dimensioner (Ø x H)	mm	52 x 117	
Märkspänning (primär, sekundär)		220 - 240 V / 50/60 Hz, 0 - 12 V / 700 mA / DC	0 - 12 V / 700 mA / DC
Ineffekt lampa	W	3	
Energieffektivitetsklass lampa ¹⁾		A++	
Viktad energiförbrukning per lampa	kWh / 1000t	3	
Garantie (+ Anforderungsgarantie) ^{15, 173}	år	3 + 2	
Ljusflöde	lm	180	
Artikelnr		50508	50509

LUNAQUA POWER LED

Liten och kompakt med stor lyskraft



- Liten, kompakt strålkastare med robust teknik för anslutning under vatten
- Mycket ljus och ändå strömbesparande: en av de ljusaste LED-strålkastare i vårt dammbelysningssortiment
- Endast 5,8 W effektförbrukning, och därvid lika ljus som en 50-W-glödlampa
- I leveransen ingår: 1 resp 3 lampor med vardera 5 m kabel, LED-drivare med anslutningsmöjligheter för 4 lampor samt 1 resp 3 jordspett
- Kan enkelt kompletteras till 4 lampor per set med LunaAqua Power LED W, som kan beställas separat

	LunaAqua Power LED Set 1	LunaAqua Power LED Set 3	LunaAqua Power LED W	LunaAqua Power LED Kabel 10,0 m
Dimensioner (Ø x H)	80 x 117			-
Märkspänning (primär, sekundär)	230 V / 50 Hz, 0 – 24 V / 350 mA / DC		0–24 V / 350 mA / DC	0–24 V / 350 mA / DC / 700 mA / DC
Ineffekt lampa	5,8			-
Energieffektivitetsklass lampa ¹⁾	A++			-
Viktad energiförbrukning per lampa kWh/1000t	7			-
Ljusflöde	580			-
Garanti (+ garantiförlängning på begäran) ^{*5,173} år	2 + 1			-
Artikelnr	42633	42634	42635	42636

PROFILUX GARDEN LED RGB

Säkert och sparsamt: Skapa ett färgrikt hav av LED-ljus med din app



- Kompakt & smart: robust IP 68 strålkastare med patenterad OASE teknik för anslutning under vatten
- Strålkastare, styrenhet och kabel, lämpliga för permanent användning under vatten upp till 4 m (skyddsklass IP 68, styrenheten kan dock oftast inte användas i baddammar)
- Kan flexibelt kompletteras att innehålla upp till 4 lampor per styrenhet
- I leveransomfånget ingår: 1 strålkastare med 5 m kabel samt 1 jordspett
- Dessutom erforderliga tillbehör: ProfiLux Garden LED-styrenhet, anslutningskabel EGC, InScenio FM-Master EGC
- 7,5 m förlängningskabel finns som extra tillval (max 1 x per sträng och lampa)

	ProfiLux Garden LED RGB	ProfiLux Garden LED Controller	ProfiLux Garden LED Kabel 7,5 m
Dimensioner (Ø x H)	80 x 117	210 x 109 x 69	-
Märkspänning (primär, sekundär)	24 V / DC	230 V / 50 Hz, 24 V / DC	24 V / DC
Ineffekt	6	30	-
Energieffektivitetsklass lampa ¹⁾	A	-	-
Viktad energiförbrukning per lampa kWh/1000t	7	-	-
Ljusflöde alle an	213	-	-
Garanti (+ garantiförlängning på begäran) ^{*5,173} år	2 + 1		
Artikelnr	42638	42639	42640

¹⁾Ytterligare hänvisningar till energisparklass på sidan 172. ²⁾Ytterligare hänvisning till Easy Garden Control på sida 88–89.

LUNAQUA POWER LED XL

Den styrkan för naturligt ljus



- Med fyra valbara strålningsvinklar (Narrow Spot, Spot, Flood, Wide Flood) för varje enskild belysningssituation
- Två olika färgtemperaturer för ytterligare stilval: 3 000 kelvin framhäver till exempel ljuset hos höstfärger eller blommande växter, medan 4 000 kelvin har en tydlig effekt på gröna toner (häckar, vass, barrträd etc.).
- Utmärkt värmehantering och hög kvalitet ger LED-ström för över 50 000 ljustimmar
- Säker drift av strålkastare genom 24 V DC-lågspänning, även i simdammar
- Strålkastare, drivenhet och kabel för långvarig undervattensanvändning upp till 4 m (skyddsklass IP 68 – undervattensanvändning av drivenheten är dock i vissa fall inte möjligt i simdammar)
- Vid leverans ingår: en strålkastare med 5 m kabel och ett jordspett
- Ytterligare nödvändiga tillbehör: LunaAqua Power LED Driver (57821) med anslutning för upp till fyra strålkastare: 2 x LunaAqua Power LED XL eller 1 x LunaAqua Power LED XL och 2 x LunaAqua Power LED eller 4 x LunaAqua Power LED

	LunaAqua Power LED XL 3000 Narrow Spot	LunaAqua Power LED XL 3000 Spot	LunaAqua Power LED XL 3000 Flood	LunaAqua Power LED XL 3000 Wide Flood	LunaAqua Power LED XL 4000 Spot	LunaAqua Power LED XL 4000 Flood	LunaAqua Power LED XL 4000 Wide Flood
Dimensioner (L x B x H)	mm				145 x 160 x 182		
Nominell spänning	24 V DC						
Effektförbrukning lampor	W				15		
Energieffektivitetsklass lampa ¹⁾	A+						
Viktad energiförbrukning per lampa	kWh/1000t				17		
Kapslingsklass	IP 68						
Kabellängd 24 V-enhet (med nätdel)	m				(nättdel) + 5,00		
Garanti (+ garanti på begäran) ^{15, 173)}	år						
Anslutning EGC	Nej						
Typ av ljuskälla	LED						
Antal individuella lysdioder	ST						
Ljusflöde	lm				1250		
Ljusfärg	varmvitt				1350		
Färgtemperatur	K				3000		
Strålningsvinkel	10 grader	15 grader	30 grader	45 grader	15 grader	30 grader	45 grader
Artikelnr	51968	57763	57762	57764	51971	51969	51978

INSCENIO EGC CONTROLLER HOME / CLOUD

Styr OASE EGC-teknik med app och klick



Schematisk beskrivning: InScenio EGC Controller kopplad till router och EGC-kompatibla OASE-slutanvändarenheter

- Innovativ styrenhet för koppling av OASE EGC-enheter. Kan styras via Wi-Fi- med surfplatta eller smarttelefon (iOS eller Android)
- Hämta bara appen (från Apple Store eller Google Play), anslut EGC-enheterna och du är klar att köra!
- Upp till tio EGC-kompatibla OASE-slutanvändarenheter (pumpar, filter, lampor) kan anslutas, styras och övervakas
- Utomhusanvändning året om tack vare vattenstänkskyddat hölje
- Med flexibla fästeanordningar, på jordspett eller med väggmontering (ingår i leveransen)

InScenio EGC Controller Cloud

- Kan nås över hela världen med kostnadsfria OASE Cloud



Extra tillbehör

Rekommendation

Appen OASE InScenio är programmerad för mobila slutanvändarenheter med iOS samt Android. Så snart intressanta uppdateringar finns tillgängliga aviseras du om kostnadsfri hämtning. För bästa möjliga räckvidd för WiFi-anslutningen (2,4 Ghz) från enheten eller routern, se till att synfältet är fritt mellan smarttelefonen/surfplattan och EGC-styrenheten. Större avstånd kan täckas med hjälp av vanliga repeater-enheter.

		InScenio EGC Controller Home	InScenio EGC Controller Cloud
Dimensioner (L x W x H)	mm	130 x 90 x 40	
Nominell spänning		230 V / 50 Hz	
Strömförbrukning	W	4	
Strömkabellängd	m	2,00	
Garanti (+ garantiförlängning på begäran) ^{15, 173}	år	2 + 1	
WiFi-räckvidd (2,4 GHz) max	m	80,00	
Anslutning EGC		ja	
Möjlighet till nätverksanslutning		Router	Router / Cloud
WiFi-Hotspot		ja	
Artikelnr		55316	55317

²Ytterligare hänvisning till Easy Garden Control på sida 88–89.

INSCENIO FM-MASTER EGC HOME/CLOUD

En app i trädgården –
äntligen kan du styra
din teknik med WiFi!

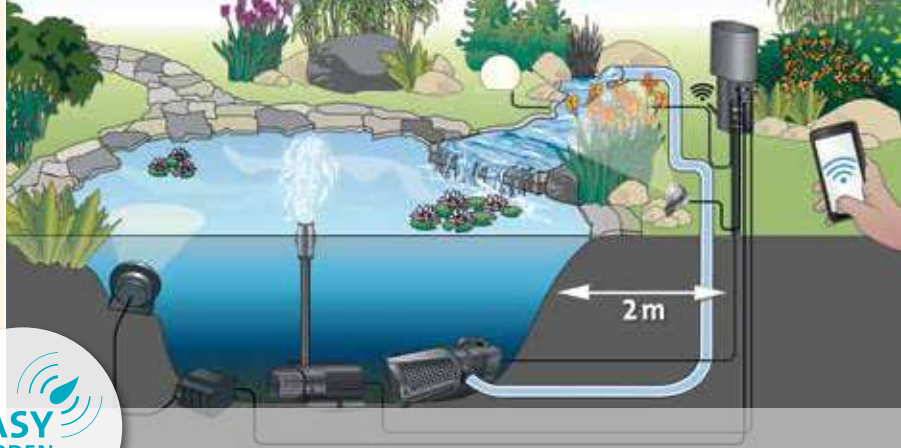

- Innovativ höjdpunkt i OASE InScenio-energihantlingsfamiljen. Kan styras via Wi-Fi- med surfplatta eller smarttelefon (iOS eller Android).
- Hämta bara appen (från Apple Store eller Google Play) och du är klar att köra!
- Med fyra eluttag: tre kan slås på och av, ett är dessutom dimbart
- Varje eluttag kan styras med integrerad timer dygnet runt
- Med extra EGC-anslutning för koppling till EGC-kompatibla OASE-slutanvändarenheter
- Upp till tio fjärrstyrbara EGC/OASE-enheter kan integreras och styras med appen
- Användning året om – med stänkvattenskyddade uttag
- Jordspett garanterar säker förankring i marken



Extra
tillbehör



WiFi-förbindelseteknik

Äntligen kan dina trädgårdsredskaps prestationer enkelt, bekvämt och snabbt avläsas och regleras via Smartphone eller Tablet. Och det med en räckvidd av upp till 80 m (vid fri signalöverföring).

InScenio FM-Master EGC Cloud

- Kan nås över hela världen med kostnadsfria OASE Cloud
- Kan enkelt sammankopplas med OASE Cloud. På så sätt kan anslutna enheter också styras och övervakas när du är ute och rör på dig



		InScenio FM-Master EGC Home	InScenio FM-Master EGC Cloud
Dimensioner (L x B x H)	mm	215 x 155 x 295	
Nominell spänning		220 - 240 V / 50 Hz	
Max totalbelastning effekt	W	3600	
Max belastning ström	A	16,0	
Garanti (+ garantiförlängning på begäran) ¹⁵⁻¹⁷³	år	2 + 1	
Sändarräckvidd (433 MHz) max	m	80,00	
WiFi-räckvidd (2,4 GHz) max	m	80,00	
Anslutning EGC		ja	
Möjlighet till nätverksanslutning		Router	Router / Cloud
WiFi-Hotspot		ja	
Tidur		ja	
Antal eluttag till / från max 2000 W		3 x 220 - 240 V	
Stickkontakter med dimmer		1 x max 40 - 320 W	
Artikelnr		70785	70788

INSCENIO

Flexibel & dekorativ
strömförsörjning

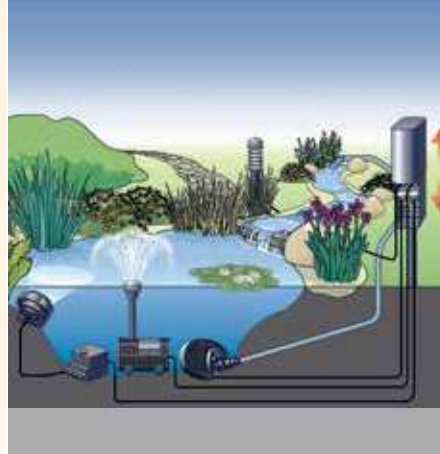

- Smart elanslutningssystem för hela trädgården
- Extra enkel och flexibel installation helt utan jordarbeten
- Komplettering i efterhand kan när som helst och helt bekvämt utföras
- Användning året om tack vare stänkvattenskyddade och dragavlastade eluttag
- Jordspett garanterar för säker förankring i marken

Täckanordning
med sandsten-
effekt



Stänkvattenskydd



Huvudmodul







Fjärrstyrning



From InScenio FM-Master 1

- Fjärrkontroll för FM-Master med upp till max 80 m räckvidd vid ostörd radiosändning

						
		InScenio Dimmer	InScenio 230	InScenio FM-Master 1	InScenio FM-Master 2	InScenio FM-Master 3
Dimensioner (L x B x H)	mm	80 x 60 x 130	215 x 155 x 295			
Nominell spänning		220 - 240 V / 50 Hz				
Max totalbelastning effekt	W	300	3600			
Max belastning ström	A	1,3	16,0			
Garanti ^{*S.173}	år	2				
Stickkontakter permanent		-	4 x 230 V	2 x 220 - 240 V	1 x 220 - 240 V	
Stickkontakter till /från max 2000 W		-		2 x 220 - 240 V	3 x 220 - 240 V	2 x 220 - 240 V
Stickkontakter med dimmer		1 x max 30 - 300 W				1 x max 40 - 320 W
Artikelnr		51160	55433	54978	36310	36311

*Max 1 pumpanslutning



Tips!

Läs mer på:

www.oase.com/rådgivare

DAMMBYGGE & TRÄDGÅRDSANLÄGGNING

Dammbygge

- 100 Planering och modifieringar av dammar
- 101 Bygge av trädgårdsdammar
- 103 Textil och skyddsduk
- 104 Formpressadadammar
- 106 Tillbehör dammväxter
- 107 Vattenrännor och dammfigurer
- 108 Dammkantsystem & rabattkanter / dammhjälpmedel
- 109 Bäckränneelement Modular
- 110 Waterfall /XL
- 111 Waterfall Kit
- 112 Dekorativa stenövertäckningar
- 113 Vattenreservoar

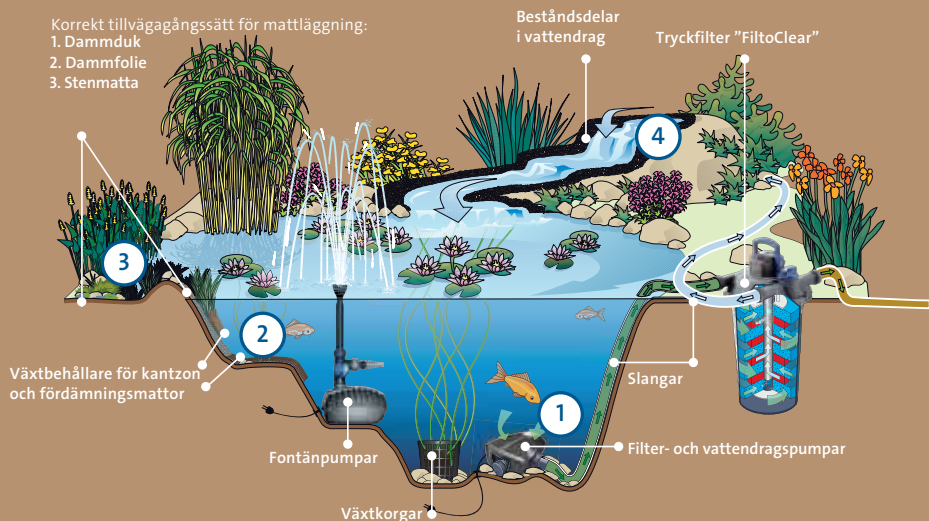

- 1 DJUPVATTENZON**
Här installeras filter- och vattendragspumpar eller eventuellt dammdraineringar.
- 2 KANTAVSATSZON**
Ger plats för växter och mikroorganismer och bidrar avsevärt till minskning av näringsämnen i dammen. Den ska vara ungefär 30–40 cm djup och bör anläggas så brett som möjligt.
- 3 TRÄSKZON**
Perfekt för frodiga sjöbanksväxter.
- 4 VATTENDRAG (VALFRITT)**
När vattendragets placering ska bestämmas är det viktigt att beakta dammens varierande nivåer och djup samt vilka överflödeszoner som är störst, så att dammen får så mycket rörelse och syre som möjligt.

Planering och realisering av dammen: gör allting rätt från början

Drömmen om vatten i den egna trädgården börjar alltid med rätt planering. Endast några få grundregler behöver beaktas, för att du ska kunna glädjas åt ditt fritidsparadis under lång tid!

Viktiga förutsättningar

Typ av vattenanläggning: Trädgårdsdammar med fiskbesättning bygger man bäst i närheten av altanen, så att man kan iakttä fiskarna i lugn och ro. För en naturdamm med grodkonsert bör trädgårdens storlek utnyttjas. Designorienterade vattenspel och arkitektoniska vattenanläggningar kan utmärkt byggas in i altanen.

Solbestrålning: Fyra till sex timmars direkt sol om dagen är ideal för en damm. På starkt solexponerade platser hjälper vidsträckta djupvattenzoner mot allt för kraftig algutväxt beroende på uppvärmning av vattnet.

Träd och buskar: Löv- och barrträd liksom växter med

kraftiga rötter bör stå tillräckligt långt borta från dammen. Rizospärrar håller styr på växter med kraftiga rötter såsom bambu.

Minsta vattendjup: För att förhindra komplett tillfrysning under vintern rekommenderar OASE ett minsta vattendjup av 80 cm.

Ström- och vattenanslutningar: Dammens närhet till ström- resp vattenanslutningar kan underlätta manövrering och styrning av apparaterna i och vid dammen avsevärt.

Slangdiameter: Vid valet av slangar rekommenderar vi en så stor diameter som möjligt för att undvika friktionsförluster.

Rätt dammteknik: Utöver valet av rätt kombination av pump, filter och UVC-enhet spelar också pumpens läge i dammen en viktig roll: en filterpump bör ligga så djupt som möjligt i dammen för att kunna pumpa bottensediment. Fontännpumpar däremot placeras naturtroget nära vattenytan.

DAMMBYGGE PÅ ENKELT SÄTT

Steg för steg med produkter från OASE



1. Uppställningsplats

Den rätta platsen för en trädgårdsdamm bör ligga i halvsugga; 4–6 soltimmar per dag är idealt.



2. Dammens konturer

Först märker du ut dammens konturer med sand. Även olika nivåzoner markeras med sand.



3. Nivåzoner & dammkant

Forma de olika nivåzonerna med fyllnads-sand. I anslutning därtill kan du bygga in OASE-dammkantssystemet.



4. Måttbestämning för folie och dammduk

Därefter mäter man med hjälp av ett snöre upp skyddsdukens och foliens erforderliga längd med råge.



5. Dammduk

Efter urgrävningen kläs gropen först med en skyddsduk till skydd mot inträngande rötter och stenar.



6. Folie och stenfolie

Därefter läggs folien ut omsorgsfullt. För naturtrogen gestaltning av kantområdet passar stenfolie särskilt bra.



7. Plantering av jämna områden

För plantering av jämna områden läggs kokosmattor ut. De ger växterna optimal möjlighet att rota sig.



8. Plantering i branta områden

Brantare sektioner planteras med hjälp av slutningsfickor. Tyng ner dem först med t ex stora stenar, så att du kan plantera växterna.



9. Dammteknik

Vid installation av OASE-dammteknik (pumpar, filter, belysning) måste bruksanvisningarna läsas igenom och beaktas omsorgsfullt.



10. Singel och vatten

Efter smästenen fylls dammen äntligen med vatten: till att börja med endast till hälften, och först när folien har satt sig helt, fylls dammen helt.



11. Belysning

För en stämningsfull atmosfär även under kvällstimmarna rekommenderar vi att från början planera för rätt belysning.



12. Klart!

Resultatet tål att beskådas: Levande vattenlandskap med byggmaterial för dammar från OASE.

Extra
tillbehör

Beräkningshjälp

Hur mycket folie behöver man för en damm?

Det finns två formler för beräkning av folieåtgången:

Längd + 2 x djupet (på gropens djupaste ställe) + 2 x 50 cm = foliebanans längd

Bredd + 2 x djupet (på gropens djupaste ställe) + 2 x 50 cm = foliebanans bredd

Rekommendation

Genom den delvis aggressiva rotväxten, som t ex vid bambu, kan dammfolien skadas. Var därför uppmärksam på, att växter med kraftiga rötter alltid planteras med rotskyddsfolie och rizospärr vid dammen. Vi rekommenderar, att planteringen bestäms gemensamt med din fackhandlare.

DAMMDUKAR & FOLIER

Folietyper och användningsområden

Folien som grund

Anläggningen av en foliedamm erbjuder oändligt många gestaltningsmöjligheter. Ju större resp anspråksfullare dammen är, desto tjockare måste folien vara. Enskilda foliebanor på rulle kan snabbt och enkelt sättas ihop med hjälp av motsvarande tillbehör från OASE.

Folien finns i olika utföranden:

Dammfolie

- **OaseFol och EuroFol** kautschukfolien är särskilt töjbar och robust, flexibel vid läggning och lätt att arbeta med. Den miljövänliga EPDM-folien är särskilt UV- och ozonbeständig. Vi lämnar upp till 20 års garanti*^{s.173} på vår OaseFol och EPDM-folie.
- **AlfaFol** är en PVC-folie i ett skikt och finns i två tjocklekar och färger. Den av syntetmaterial tillverkade folien kan svetsas eller limmas och utmärker sig genom ett utmärkt förhållande mellan pris och kapacitet. Mindre skador t ex från trädgårdsverktyg kan snabbt och utan problem repareras. Vi lämnar 15 års garanti*^{s.173} på vår AlfaFol PVC-dammfolie.

Folie för baddammar

- **SwimFol** är extremt strapastålig och mycket lämplig för användning i baddammar.

Dekorfolie

- **Stenfolie** är en robust dekorfolie med beläggning av dammduk, och kan snabbt och enkelt läggas ut på dammfolien med hjälp av PVC-folielim eller UniFix+.

Dammdukar: Ett optimalt skydd för dammfolien

Som underlägg för dammfolien rekommenderas ovillkorligen att använda dammduk. Den skyddar folien tillförlitligt mot skador genom vassa stenar, ojämnheter och rötter (O B S: förutom bambu och växter med aggressiva rötter. Här måste ovillkorligen en rizomspärr användas). I kantområdet eller vid extra grovt underlag rekommenderar vi att lägga ut dubbla dammdukar. OASE erbjuder dammduk i tre olika tjocklekar: 200 g/m², 400 g/m² samt 500 g/m². Den sistnämnda är lämplig för extra utsatta dammfolier, som t ex i baddammar.

Extra tillbehör

Vi rekommenderar ovillkorligen, att dammfolien skyddas av en dammduk mot stenar och rötter.



Damm-skyddsduk
200 g/m²/2 x 5 m
Artikelnr 43334

Tillbehör

PVC-folier som reparationsset

- Undervattenslim med hög kapacitet
 - Fisk- och växtvänlig
- Artikelnr 50843



UniFix+ 290 ml kartusch

- Universallim med hög kapacitet
 - Fäster till och med under vatten
- Artikelnr 57148



PVC-folielim

- Limmar alla PVC-folier snabbt och utan problem
 - För 1 m² yta (250 ml)
 - För 4 m² yta (1000 ml)
- Artikelnr 36861 (250 ml burk)
Artikelnr 36862 (1000 ml burk)



Vägg- och foliegenomföring Tradux

- Anslutningar ingång:
19/25/32/38/50 mm, ¾", 1", 1¼", 1½", 2"
 - Kabeltvärsnitt: 3–9 mm²
 - Passar för dammfolie, PE-kar, GFK- eller Stonecor-dammkar
 - Säker och ren tätning
- Artikelnr 57154

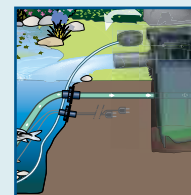

FORMPRESSADA- DAMMAR

Naturtroget utseende



- Färdigformade kar i syntetmaterial för dammstorlekar upp till 1 m³
- Snabb och enkel plantering tack vare redan integrerade sump- och planteringszoner
- Enkel installation av pumparna

						
		Dammkar PE 150	Dammkar PE 250	Dammkar PE 500	Dammkar PE 750	Dammkar PE 1000
Dimensioner (L x B x H)	m	1,20 x 0,80 x 0,45	1,35 x 0,92 x 0,54	1,78 x 1,26 x 0,56	2,10 x 1,40 x 0,60	2,40 x 1,40 x 0,62
Nettovikt	kg	2,50	3,50	8,50	17,10	19,00
Garanti ^{*S.173}	år	15				
Volym	l	150	250	500	750	1000
Artikelnr		36790	36767	36768	36769	36770

FORMPRESSADA- DAMMAR



- Robusta HDPE-kar
- Hög vägg tjocklek
- Modern, fyrkantig design
- Stabila kanter (45 cm hög)
- Får endast byggas in nedsänkt i jorden.
Vid inbyggnad ovan jord måste en stabiliserande ram användas



		Dammkar PE 380 x 780 x 450 mm	Dammkar PE 750 x 750 x 450 mm	Dammkar PE 1150 x 750 x 450 mm	Dammkar PE 1150 x 1550 x 450 mm
Dimensioner (L x B x H)	m	0,78 x 0,38 x 0,45	0,75 x 0,75 x 0,45	1,15 x 0,75 x 0,45	1,15 x 1,55 x 0,45
Nettovikt	kg	2,00	4,50	7,00	14,00
Garanti ^{TS.173}	år	15			
Volym	l	80	180	280	600
Artikelnr		50758	50759	50760	50761



PLANTERINGSKORGAR

Robusta hjälpmedel av syntetmaterial för plantering

- Planteringskorg rund 13 (L x B x H): 13 x 13 x 10 cm
Artikelnr 52630
- Planteringskorg rund 22 (L x B x H): 22 x 22 x 12 cm
Artikelnr 52632
- Planteringskorg näckrosor rund 40 (L x B x H): 40 x 40 x 28 cm
Artikelnr 54318
- Planteringskorg fyrkantig 11 (L x B x H): 11 x 11 x 11 cm
Artikelnr 53754
- Planteringskorg fyrkantig 19 (L x B x H): 19 x 19 x 9 cm
Artikelnr 52631
- Planteringskorg fyrkantig 23 (L x B x H): 23 x 23 x 13 cm
Artikelnr 52633
- Planteringskorg fyrkantig 28 (L x B x H): 28 x 28 x 18 cm
Artikelnr 53755
- Planteringskorg fyrkantig 35 (L x B x H): 35 x 35 x 26 cm
Artikelnr 54313
- Planteringskorg oval 45 (L x B x H): 45 x 18 x 15 cm
Artikelnr 53756



PLANTERINGSKORGAR I TEXTIL

Rötbeständiga planteringskorgar av robust textil

- Planteringskorg i textil rund 15 (L x B x H): 15 x 15 x 15 cm
Artikelnr 51189
- Planteringskorg i textil rund 25 (L x B x H): 25 x 25 x 25 cm
Artikelnr 51190
- Planteringskorg i textil fyrkantig 18 (L x B x H): 18 x 18 x 18 cm
Artikelnr 51191
- Planteringskorg i textil fyrkantig 25 (L x B x H): 25 x 25 x 25 cm
Artikelnr 51201
- Planteringskorg i textil fyrkantig 30 (L x B x H): 30 x 30 x 30 cm
Artikelnr 51203



Extra
tillbehör

Tillbehör



SLUTTNINGSMATTOR

Sluttningsmatta kokos

- Rullvara
- Maskvidd: 20 x 20 mm
- Dimensioner (L x B): 20,00 x 1,00 m

Artikelnr 53762



SLUTTNINGSFICKOR

Sluttningsficka jute

- Inkl 4 monteringshakar
- Juteväv med syntetväv
- Färg: sandfärgad
- Dimensioner (L x B): 60 x 100 cm
- Fickdimensioner: 20 x 50 cm

Artikelnr 36296

DAMMFIGURER

Naturtrogen utsmyckning av dammlandskapet

Hägerfiguren fungerar som effektivt skydd mot hägerns rovtåg, korpfigur: inkl jordspett

- Gråhäger (L x B x H): 500 x 170 x 760 mm
Artikelnr 36868
- Älling (L x B x H): 130 x 70 x 75 mm
Artikelnr 36863
- Gräsanddrake (L x B x H): 400 x 150 x 170 mm
Artikelnr 36864
- Gräsandhona (L x B x H): 400 x 150 x 170 mm
Artikelnr 36865

DAMMKANTSYSTEM & RABATTKANTER / DAMMHJÄLPMEDEL



	PondEdge dammkant 14 cm, 25 m	PondEdge dammkant 19 cm, 25 m	PondEdge 10 jordspett	PondEdge 10 jordspett XL	
Dimensioner (L x B x H)	mm	25000 x 140 x 7	25000 x 190 x 7	380 x 31 x 31	580 x 31 x 31
Färg		grå			
Nettovikt	kg	23,50	30,00	3,50	5,55
Garanti *S.173	år	2			
Beskrivning		<ul style="list-style-type: none"> • Dammkanten fungerar som kapillärspärr • Massiva jordspett är vridstyva och är enklare att installera även i fastare underlag • Fastställer den senare maximala vattennivån i dammen • Ger dammen en harmonisk form • Består av beständigt återvinningsbart material och är därför extra hållbar <ul style="list-style-type: none"> • Placera spetten i marken med 50 cm mellanrum och fixera dammkanten med skruvar eller bultar • Enkel installation och snabb montering • Även perfekt för avgränsning av gräsmattor, rabatter eller terrasser 			
Item no.		57751	57752	57753	57754

	Reservsaxhuvud FlexiCut 2-i-1	EasyPick	Extranät Profi Dammhäv	
Dimensioner (L x B x H)	cm	12 x 5 x 2	20 x 20 x 5	
Artikelnr		51272	40291	50961

BÄCKRÄNNE- ELEMENT MODULAR GRAND CANYON

Naturtrogen och varierbar



skifferbrun



grå









- Elementen är utrustade med 32 mm gängor, pluggar och stegslangmunstycken
- Naturtroget utseende
- Högkvalitativt handarbete – varje del färgläggs separat
- Varje element kan användas som källa
- Kan användas modulärt

*Extra
tillbehör*

Rekommendation

Bäckflödeselementen är perfekta för att skapa naturligt rinnande vatten i trädgården. Varje element kan användas som källa: Gör bara en genomborring på det aktuella stället. Klart!

							
		Grand Canyon skifferbrun, höger	Grand Canyon grå, höger	Grand Canyon skifferbrun, vänster	Grand Canyon grå, vänster	Grand Canyon skifferbrun, klippa	Grand Canyon grå, klippa
Dimensioner (L x B x H)	mm	900 x 800 x 200		1000 x 900 x 150		850 x 800 x 240	850 x 800 x 240
Nettovikt	kg	5,40	5,80	5,50	5,60	8,00	6,50
Garanti ^{*S.173}	år	2					
Artikelnr		33063	33064	33065	33066	33067	33068

WATERFALL / XL

Attraktiva vattenfall
i rostfritt stål



- Individuell gestaltning tack vare 3 olika bredder: 30 cm, 60 cm eller 90 cm
- Kompakt och robust vattenfall i högvärdigt rostfritt stål 1.4401 (V4A)
- Enkel installation vid fast inbyggnad eller montering på vägg
- I leveransen ingår: vardera en gängad öppning på bak- och undersidan, stegslangkoppling (19, 25, 32, 38 mm) och proppar
- Med förlängt utlopp för ännu bekvämare inbyggnad!

Waterfall XL

- Det 60 mm längre utloppet är perfekt för montering på väggar och murar

För ett jämnt vattenfall är det extra viktigt att välja rätt pump med exakt anpassad genomströmningsvolym. Fråga din fackhandlare, så hjälper han dig gärna med råd.

Höjden på vandfald (vandkant)	Waterfall					
	30	XL 30	60	XL 60	90	XL 90
0,80 – 1,00 m	AquaMax Eco Aquarius Universal Premium 3500 – 4000		AquaMax Eco Aquarius Universal Premium 4000 – 6000		AquaMax Eco Aquarius Universal Premium 4000 – 8000	
0,40 – 0,60 m	AquaMax Eco Aquarius Universal Premium 2500 – 3000		AquaMax Eco Aquarius Universal Premium 3500 – 4000		AquaMax Eco Aquarius Universal Premium 4000 – 6000	
0,20 m	AquaMax Eco Aquarius Universal Premium 2500 – 3000		AquaMax Eco Aquarius Universal Premium 3500 – 4000		AquaMax Eco Aquarius Universal Premium 4000 – 6000	

AquaMax Eco-pumparna hittar du from sidan 25

Tips!

För att du under lång tid ska kunna glädjas åt ditt vattenfall, måste du regelbundet rengöra alla rostfria stálytor, så att inga kalkavlagringar eller smuts kan fastna.

* Sida 173 Förklaring av garantins art och omfattning.

	Waterfall					
	30	60	90	XL 30	XL 60	XL 90
Dimensioner (L x B x H) mm	140x300x100	140x600x100	140x900x100	200x300x100	200x600x100	200x900x100
Nettovikt kg	1,60	2,60	6,00	1,80	3,40	4,80
Garantie ^{*S.173} år	2					
Anslutning på sugsidan mm (tum)	25 (1")		32 (1 ¼")		25 (1")	
Artikelnr	50704	50585	50706	70771	70772	70773

Extra tillbehör

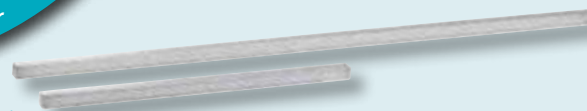

Rekommendation

Med vår »Waterfall Illumination« sprider du enkelt och okomplicerat ett varmt och behagligt ljus över varje vattenfall.

Tillbehör

Waterfall Illumination 30[†] Artikelnr 51205

Waterfall Illumination 60[†] Artikelnr 51209

Waterfall Illumination 90[†] Artikelnr 51980

LED-vattenfallsbelysning – för stilfulla ljusaccenter på kvällen.



WATERFALL KIT

Vattenfall-set i modern design i rostfritt stål



START



- Vattenfallsanordning med 30 cm resp. 60 cm bredd
- Kompakt och stabilt vattenfall med understycke av högkvalitativt rostfritt stål 1.4401 (V4A), finns i två bredder
- Enkel Installation på fast underlag (till exempel en betongplatta) för användning i zoner med grunt vatten eller vid dammkanten tack vare fästflikar på sidan
- Kan också monteras med en kombination av vattenreservoar och passande lock. Skruva bara på reservoarlocket och dekorera med grus – klart!
- Enkelt underhåll genom löstagbar bakre vägg
- Vid leverans ingår: gänghål på undersidan, stegslangmunstycke (19, 25, 32, 38 mm), pluggar samt 3 m slang med fästklämma av rostfritt stål
- Vattenfallsbelysning kan enkelt monteras som tillval tack vare integrerad smart ljusgenomföring

		Waterfall Kit 30	Waterfall Kit 60
Dimensioner (L x B x H)	mm	145 x 305 x 600	145 x 605 x 600
Nettovikt	kg	5,90	12,50
Garanti ^{*S.173}	år	2	
Ineffekt	W	40	-
Strömkabellängd	m	10,00	-
Artikelnr		70774	70775

SÅ ENKELT ÄR DET:

Exempel på uppbyggnad av ett vattenfall-kit 30



Ordna först med en jämn och stadig yta – en solid grund till exempel av betong, som fungerar som sockel.



Montera därefter vattenfall-kit 30 på denna plana sockel. Sätt fast de båda fästskenor på sidorna med rostfria stålskruvar.



För ett perfekt riktat vattenspel är det absolut viktigt, att uppbyggnaden är helt vågrät. Ta ett vattenpass till hjälp.



Koppla ihop pumpen och slangen. Öppna därefter bakväggen och montera slangen. För ut slangen genom öppningen på baksidan och sänk ner pumpen i vattnet. Klart!

DEKORKLIPPOR FÖR KAMOUFLERING

*Stänkvattenskydd med
naturtrogen stenoptik*



- Av vattenfast, robust material
- Måttillverkade för OASE produkter FiltoMatic CWS, FiltoClear samt InScenio FM-Master
- Naturtrogen sandstensoptik, som integreras optimalt i dammlandskapet
- Passar till sandfärgade bäckränneelement (sidan 109)



		FiltoMatic Cap CWS L	FiltoMatic Cap CWS XL	FiltoCap sandfärgad	InScenio Rock sandfärgad
Dimensioner (L x B x H)	mm	450 x 450 x 350	450 x 650 x 350	570 x 570 x 320	300 x 300 x 400
Nettovikt	kg	4,60	5,26	4,16	2,30
Garanti ^{1) 5, 173}	år	2			
För övertäckning av		FiltoMatic 7000 FiltoMatic 14000	FiltoMatic 25000	FiltoClear 3000 - 30000 (alla storlekar)	AquaOxy 4800, InScenio
Färg		stengrå		sandfärgad	
Artikelnr		50268	50269	50420	50417

VATTEN- RESERVOARER

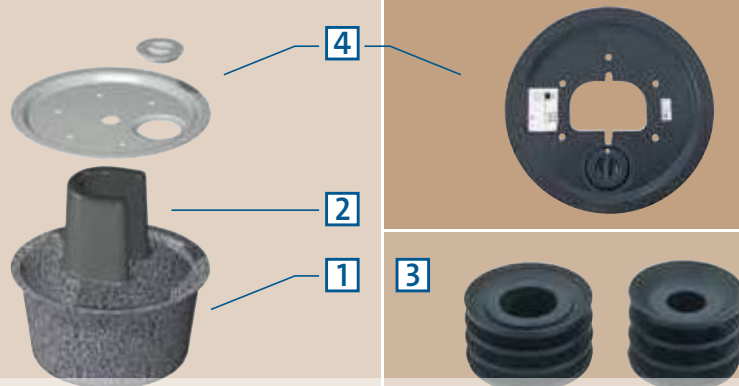

4		Täckanordningar till vattenreservoarer				Beskrivning
		WR-T 60	WR-T 80	WR-T 100	WR-T 125	
Passande till vattenreservoaren		WR 60	WR 80	WR 100	WR 125	<ul style="list-style-type: none"> • GFK • Förbindelse av båda karkomponenter för optimalbelastning • Centrerade öppningar för slanggenomföring • Serviceöppning med lock (utom T 60) • Inarbetat spår för rätt kabelföring • 10 års garanti^{TS.173}
Serviceöppning med lock		Nein	ja			
Bärlast	kg	300,00				
Färg		stengrå				
Artikelnr		37115	37116	37117	37118	
3		Tätningsskrage TT ½"		Tätningsskrage TT ¼"		Beskrivning
Dimensioner (Ø x H)	mm	40 x 38		45 x 39		<ul style="list-style-type: none"> • Förhindrar att utträngande vatten rinner tillbaka in i källsprångets borrhål • Av EPDM (kautschuk) • Gör tätningar av silikon överflödiga • Kan enkelt skjutas upp över slangen
Anslutning för slangar	mm	13		19		
Anslutning för slangar		½"		¼"		
För vattenpelare	m	6,00		9,00		
Artikelnr		37122		37123		
2		Stödelement U-Base				Beskrivning
Dimensioner	mm	365 x 385 x 360				<ul style="list-style-type: none"> • GFK • Den öppna formen förenklar arbetet med pump, fördelare och slangar • För användning fr o m vattenreservoar WR 80
Bärlast	kg	700,00				
Artikelnr		37234				
1		Vattenreservoar				Beskrivning
		WR 60	WR 80	WR 100	WR 125	<ul style="list-style-type: none"> • LLD-PE, för källsprång och bäckrännor • Tillverkad enligt teknikens senaste standard i rotationsförfarande och motsvarar därmed högsta krav • Väderleksbeständig mot hetta och frost, motståndskraftig mot rötter • Optimal fördelning av kantbelastning och materialspänningar • 10 år garanti^{TS.173}
Dimensioner (Ø x H)	mm	600 x 400	800 x 406	1000 x 406	1250 x 406	
Volym	l	66	137	210	340	
Max kantbredd	mm	80				
Artikelnr		37110	37111	37112	37113	





DRÄNERA OCH BEVATTNA



DRÄNERA

Guide

118 Pumpguide

Dränkbar pump för rent vatten

120 ProMax ClearDrain

Dränkbar pump för spillvatten

122 ProMax MudDrain

Guide

126 Dränera med proffsen

DRÄNERING I HEMMET OCH TRÄDGÅRDEN

Hur ser ditt vatten ut?

Grumligt och smutsigt

Du behöver en dränkbar pump för spillvatten.

Hur kraftigt förorenat är ditt vatten?
Ange kornstorlek.



25 mm



30 mm



35 mm



40 mm



**ProMax
MudDrain
6000**

200 l/120 sek
6 000 l/h

5 m

Automatisk omkoppling: flottörbrytare

**ProMax
MudDrain
7000**

200 l/100 sek
7 500 l/h

5 m

Automatisk omkoppling: flottörbrytare

**ProMax
MudDrain
11000**

200 l/60 sek
11 500 l/h

7 m

Automatisk omkoppling: flottörbrytare

**ProMax
MudDrain
14000**

200 l/50 sek
14 500 l/h

11 m

Automatisk omkoppling: flottörbrytare

**ProMax
MudDrain
20000**

200 l/35 sek
20 000 l/h

10 m

Automatisk omkoppling: flottörbrytare

**ProMax
MudDrain
25000**

200 l/30 sek
25 000 l/h

10 m

Automatisk omkoppling: flottörbrytare

**ProMax
MudDrain
30000**

200 l/25 sek
30 000 l/h

12 m

Automatisk omkoppling: flottörbrytare



200-litersbadkar
Tömmer ett badkar (200 l) inom den angivna tiden (sekunder).



Uppföringshöjd
Pumpens maximala vattenuppföringshöjd i meter.

Flottörbrytare
Pumpens automatiska till- och frånkoppling sköts av en robust flottör.

Klart

Du behöver en dränkbar pump för rent vatten.

Minimal restvattennivå garanteras.
Hur hög får din vara?

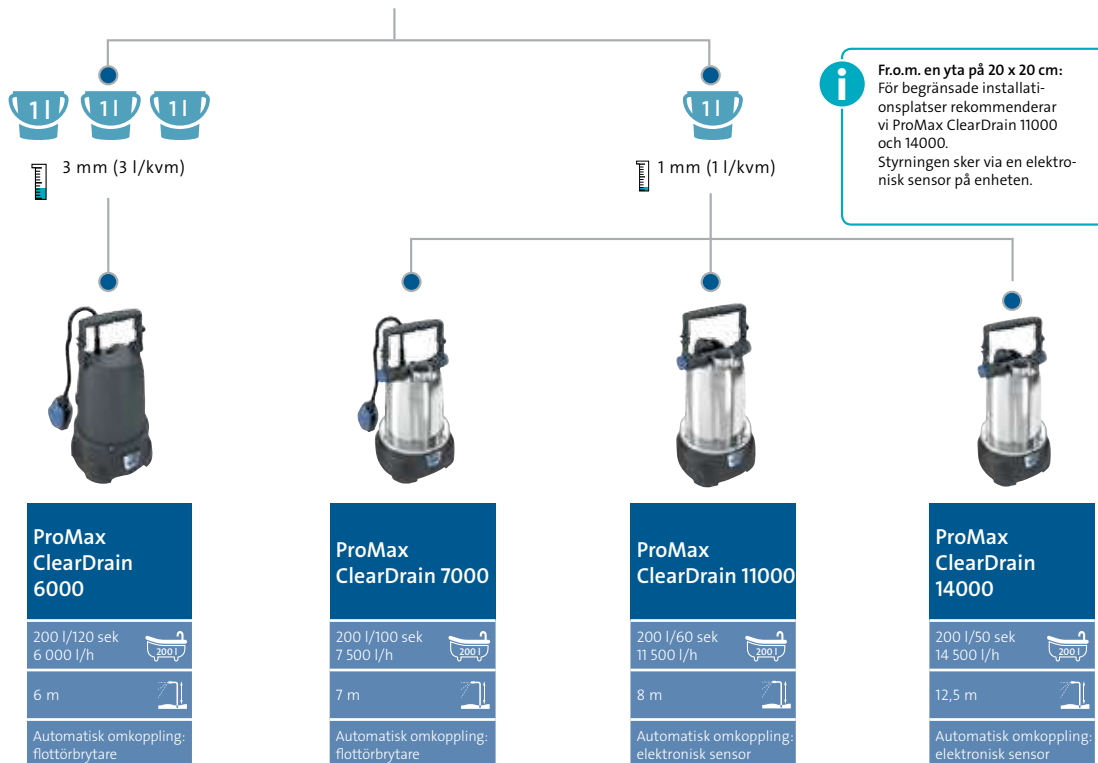

Elektronisk sensor

Pumpens automatiska till- och frånkoppling sköts av en platsbesparande elektronisk sensor.

ProMax ClearDrain

Dränkbar pump för rent vatten



- Tryckstuts på sidan 1 ¼"
- Automatisk till- och frångkoppling av pumpen med hjälp av flottörbrytaren
- Pumpar ned till en restvattennivå på 3 mm
- Pumpens konstruktion garanterar vattensköljning av motorn även vid låg vattennivå
- 90°-böj och stegbussning medföljer



		ProMax ClearDrain 6000
Matningsmängd Q max.	l/h	6 000
Effektförbrukning	W	220
Effektförbrukning	PS	0,3
Märkspänning		230 V/50 Hz
Garanti ^{FS. 173}	år	2
Nedsänkingsdjup max.	m	7,00
Mått (L x B x H)	mm	178 x 237 x 337
Artikelnr		47746

PROMAX CLEARDRAIN

Dränkbar pump för rent vatten



- Robust kvalitetshus i rostfritt stål
- Generöst tilltagna motorer för tillförlitlig pumpdrift och god värmefördelning
- En keramikmantel skyddar axeln i rostfritt stål från spårbildning och förhindrar att det kommer in vatten i motorn
- Plansugning ned till 1 mm vattennivå tack vare bottenadapter med bajonettförslutning
- Tryckstuts på ovsidan 1 ¼"
- Justerbart handtag
- Separat inställning för plansugningsdrift
- Vattensensor i platt utförande med stor kontaktyta
- Tyst och nästan vibrationsfri
- Lämplig för trånga schakt fr.o.m. 20 x 20 cm samtidigt som den står stadigt och säkert



		ProMax ClearDrain 7000	ProMax ClearDrain 11000	ProMax ClearDrain 14000
Matningsmängd Q max.	l/h	7 500	11 500	14 500
Effektförbrukning	W	375	650	950
Märkspänning		230 V/50 Hz		
Garanti (+ garantibegäran) ^{*5, 173}	år	2 + 1		
Automatisk funktion		Flottörbrytare	Sensor	
Nedsänkingsdjup max.	m	7,00		
Mått (L x B x H)	mm	193 x 179 x 352	193 x 197 x 393	
Artikelnr		42260	42261	42262

ProMax MUDRAIN

*Dränkbar pump för
spillvatten*



- Ergonomiskt utformat handtag
- Automatisk till- och frånkoppling av pumpen med hjälp av flottörbrytaren
- Med stor insugningsöppning för partiklar upp till 25 mm i diameter
- Tryckstuts på sidan 1 ¼"
- 90°-böj och stegbussning medföljer
- Pumpens konstruktion garanterar vattensköljning av motorn även vid låg vattennivå



		ProMax MudDrain 6000
Matningsmängd Q max.	l/h	6 000
Effektförbrukning	W	250
Tryck max.	bar	0,5
Märkspänning		230 V/50 Hz
Garanti (+ garantibegäran) ^{*S. 173}	år	2
Nedsänkingsdjup max.	m	7,00
Mått (L x B x H)	mm	178 x 237 x 363
Artikelnr		47748

PROMAX MUDDRAIN

Dränkbar pump för spillvatten



- Tryckstuts på baksidan 1 ½" för perfekt genomflöde och lågt motstånd
- Automatisk till- och fränkoppling av pumpen med hjälp av flottörbrytaren
- Axel i rostfritt stål med keramikbeläggning
- Små igångsättningsimpulser tack vare tryckstutsen som sitter längs mittaxeln
- Justerbart handtag
- Robust kvalitetshus i rostfritt stål
- 90°-böj och stegbussning medföljer
- Generöst tilltagna motorer



		ProMax MudDrain 7000	ProMax MudDrain 11000	ProMax MudDrain 14000
Matningsmängd Q max.	l/h	7 500	11 500	14 500
Effektförbrukning	W	325	625	950
Märkspänning		230 V/50 Hz		
Garanti (+ garantibegäran) ^{15, 173}	år	2 + 1		
Automatisk funktion		Flottörbrytare		
Nedsänkingsdjup max.	m	7,00		
Mått (L x B x H)	mm	193 x 247 x 395	193 x 247 x 422	
Artikelnr		42266	42267	42268

ProMax MUDRAIN

Dränkbar pump för spillvatten



- Bästa möjliga värmeavledning från motorn tack vare vattensköljning – perfekt för en lång pumplivslängd
- Praktiskt fäste till flottörkabeln
- Mättad pumpkapacitet
- Automatisk till- och frånkoppling av pumpen med hjälp av flottörbrytaren
- Pumpar smutspartiklar med upp till 35 mm i diameter
- Justerbart handtag
- Robust kvalitetshus i rostfritt stål
- Axel i rostfritt stål med keramikbeläggning
- Tryckstutsen är placerad tangentiellt mot vattenflödet
- Robust fot i rostfritt stål



		ProMax MudDrain 20000
Matningsmängd Q max.	l/h	20 000
Effektförbrukning	W	950
Tryck max.	bar	1,0
Märkspänning		230 V/50 Hz
Garanti (+ garantibegäran) ^{*S. 173}	år	2 + 1
Nedsänkingsdjup max.	m	7,00
Mått (L x B x H)	mm	200 x 254 x 440
Artikelnr		57766

PROMAX MUDDRAIN

Dränkbar pump för spillvatten



- Pumpar 30 000 liter vatten i timmen
- Beprovad tätningssats med oljekammare
- Pumpar smutspartiklar med upp till 40 mm i diameter
- Robust fot i rostfritt stål
- Ergonomiskt handtag med förstärkning av rostfritt stål
- Robust kvalitetshus i rostfritt stål
- Generöst tilltagna motorer
- Passar perfekt för flottördrift
- 2"-anslutning för bästa möjliga partikelutlopp



		ProMax MudDrain 25000	ProMax MudDrain 30000
Matningsmängd Q max.	l/h	25 000	30 000
Effektförbrukning	W	1 200	1 500
Märkspänning		230 V/50 Hz	
Garanti (+ garantibegäran) ^{*5, 173}	år	2 + 1	
Automatisk funktion		Flottörbrytare	
Nedsänkingsdjup max.	m	7,00	
Mått (L x B x H)	mm	178 x 246 x 453	
Artikelnr		57767	57768

DRÄNERINGSGUIDE

Dränerna med proffsen

	Dränkbara pumpar för rent vatten				Dränkbara pumpar för spillvatten					Dränkbara pumpar och byggpumpar för spillvatten	
	ProMax ClearDrain 6000	ProMax ClearDrain 7000	ProMax ClearDrain 11000	ProMax ClearDrain 14000	ProMax MudDrain 6000	ProMax MudDrain 7000	ProMax MudDrain 11000	ProMax MudDrain 14000	ProMax MudDrain 20000	ProMax MudDrain 25000	ProMax MudDrain 30000
Utpumpning av rent vatten ur bassänger och behållare	•	•	•	•	•	•	•	•	•	•	•
Dränering av ljusschakt, källare, pooler, dammar, pumpgropar vid rent vatten	•	•	•	•							
Utpumpning av förorenat vatten ur behållare och bassänger					•	•	•	•	•	•	•
Dränering av kraftigt förorenade dräneringschakt, källare eller dammar					•	•	•	•	•	•	•
Dränering av utgrävningar och översvämmade områden									•	•	•
Plansugning	•	•	•	•							
Restvattennivå [mm]	3	1	1	1	34*	28*	28*	28*	48*	48*	48*
Installation på minimala ytor fr.o.m. 20 x 20 cm		•	•	•							
Lägsta vattennivå [mm] för att pumpen ska pumpa vatten (med lodrät slang)		2 mm**	2 mm**	2 mm**							

*teoretiska värden **vid plansugningsdrift







BEVATTNA

Guide

130 Pumpguide

Trädgårdspumpar

132 ProMax Garden Classic

133 ProMax Garden

Pumpautomater

134 ProMax Garden Automatic

Pumpar för regnvattentunnor och cisterner

135 ProMax Rain

136 ProMaxPressure Cistern

Automatiska dränkbara pumpar och brunnpumpar

137 ProMax Pressure Well Automatic

138 ProMaxPressure Well

139 ProMax Pressure Automatic

140 Bevattningsguide

TRÄDGÅRDSBEVATTNING

HÄMTA VATTEN UR EN DJUP BRUNN

Hur stor diameter har din brunn?

75 mm

100 mm

Automatiskt

Ja

Nej

ProMax Pressure Well 3000/18	ProMax Pressure Well Automatic 3000/15	ProMax Pressure Well Automatic 6000/8	ProMax Pressure Well 6500/10
50 l/60 sek 3 000 l/h	50 l/60 sek 3 000 l/h	50 l/30 sek 6 000 l/h	50 l/25 sek 6 500 l/h
70 m	60 m	57 m	70 m
3	3	5	6

 50 l-regntunna
Tömmer en regntunna (50 l) inom den angivna tiden (sekunder).

 Uppföringshöjd
Pumpens maximala vattenuppföringshöjd i meter.

 Anslutningskapacitet för sprinklerredskap
Maximalt antal sprinklerredskap som kan försörjas via pumpen.

Var installerar du pumpen?

Upp till 8 m över vattennivån

Under vatten (tyst)

Hur stor är trädgården?

Hur stor är trädgården?

Upp till 100 kvm

Upp till 200 kvm

Upp till 200 kvm

Över 200 kvm

ProMax Garden Automatic 3500	ProMax Garden Automatic 4000
50 l/51 sek 3500 l/h	50 l/45 sek 4000 l/h
40 m	45 m
2	3

ProMax Pressure Automatic 5500/5	ProMax Pressure Automatic 6000/8
50 l/33 sek 5 500 l/h	50 l/30 sek 6 000 l/h
35 m	57 m
2	5

HÄMTA VATTEN UR EN CISTERN ELLER BRUNN

HÄMTA VATTEN UR EN REGNVATTENTUNNA

Behöver du en bekväm automatisk pump?

i Här följer en kort förklaring: Pumpen startar så snart vattenledningen öppnas och stängs automatiskt av igen när inget vatten längre pumpas.

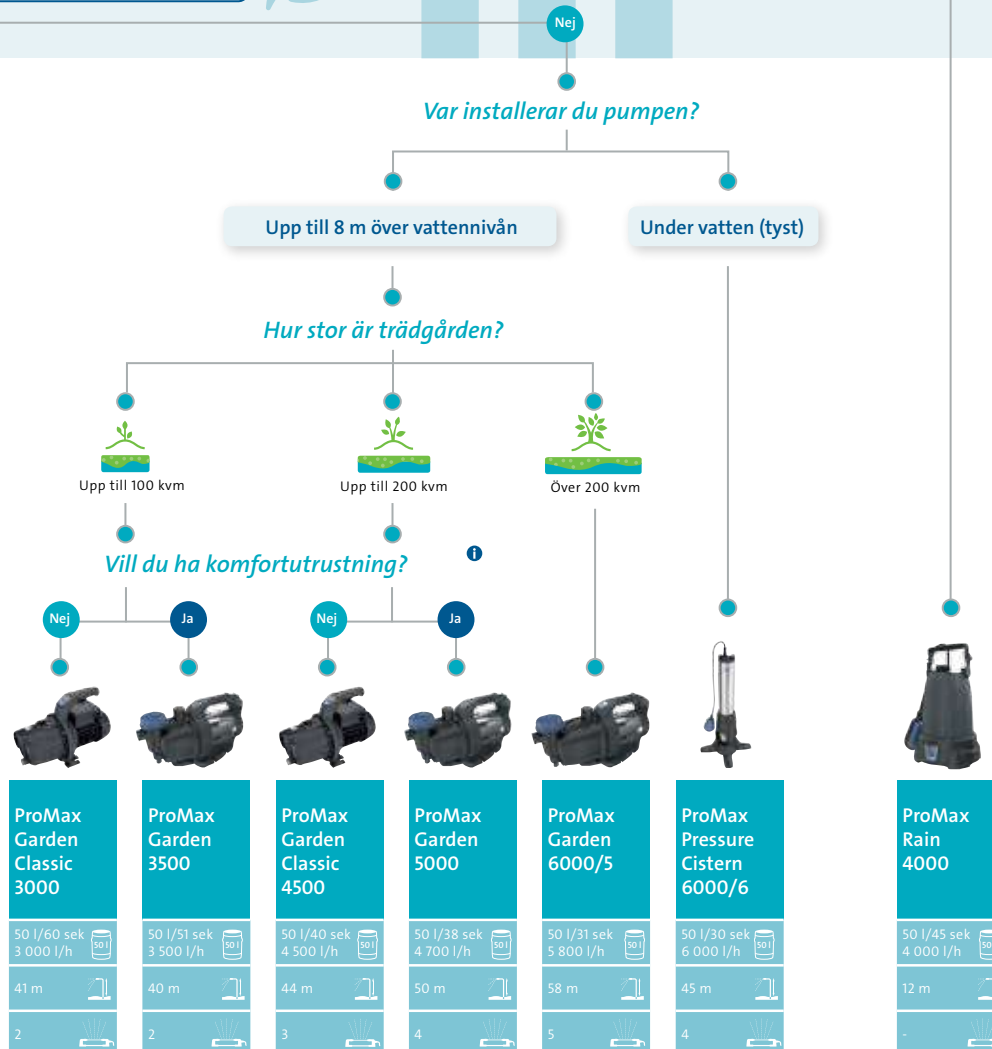

i **Komfortutrustning**
Med komfortutrustningen (backventil, partikelförfilter, nästan vibrationsfri drift av pumpen) uppnås en högre driftsäkerhet.

ProMax GARDEN CLASSIC

Trädgårdspumpar



- I två effektsteg med 3 000 och 4 500 liter per timme
- Små och kompakta
- Krompläterad metallskruv så att även en "festsittande" gänga ska kunna öppnas problemfritt med verktyg (nyckelvidd 18) utan att gå sönder
- Med effektiv injektor suger pumpen vatten på mycket kort tid upp till en höjd på 8 m
- Det ergonomiska och extremt stabila handtaget gör den bekväm att bära
- Med separat påfyllningsöppning ovanpå
- Termiskt torrkorningsskydd



		ProMax Garden Classic 3000	ProMax Garden Classic 4500
Matningsmängd Q max.	l/h	3 000	4 500
Effektförbrukning	W	600	900
Effektförbrukning	PS	0,8	1,2
Märkspänning		230 V/50 Hz	
Garanti (+ garantibegäran) ^{*S. 173}	år	2 + 1	
Anslutningskapacitet för sprinklerredskap/ max. slanglängd per sprinklerredskap **		1 st./50 m, 2 st./25 m	3 st./25 m, 3 st./50 m
Mått (L x B x H)	mm	354 x 180 x 251	364 x 180 x 251
Artikelnr		43118	43119

** Datauträkningen baseras på: vattenbehov vid sprinklerredskapet: 600 l/h, tryckbehov vid sprinklerredskapet: 2,0 bar, geodetisk höjdskillnad totalt: 5 m. Användning av 3/4"-slangar (19 mm).

ProMax GARDEN

Trädgårdspumpar



- I tre effektsteg med ett tryck på upp till 5,8 bar
- Inbyggt förfilter för effektiv uppsamling av sand och partiklar
- Sätt till exempel en vanlig skruvmejsel i skåran och vrid filterlocket
- Tyst drift
- Robust avtappningsskruv
- Mässingsinsatser vid alla inngångar gör det möjligt att ansluta till alla vanliga gängmaterial
- Motorinklädnad av rostfritt stål för förbättrad värmeavledning
- 4 st. skruvspår i foten möjliggör variabel montering, t.ex. på befintlig monteringslid
- Inbyggda gummifötter och vibrationsdämpare i husfoten



		ProMax Garden 3500	ProMax Garden 5000	ProMax Garden 6000/5
Matningsmängd Q max.	l/h	3 500	4 700	5 800
Effektförbrukning	W	900	1 200	1 300
Märkspänning		230 V/50 Hz		
Garanti (+ garantibegäran) ^{*S. 173}	år	2 + 1		
Automatisk funktion		Nej		
Anslutningskapacitet för sprinklerredskap/ max. slanglängd per sprinklerredskap **		2 st./25 m, 2 st./50 m	4 st./25 m, 4 st./50 m	5 st./25 m, 5 st./50 m
Mått (L x B x H)	mm	543 x 234 x 304		
Artikelnr		43122	43123	43124

** Datauträkningen baseras på: vattenbehov vid sprinklerredskapet: 600 l/h, tryckbehov vid sprinklerredskapet: 2,0 bar, geodetisk höjdskillnad totalt: 5 m. Användning av ¾"-slangar (19 mm).

ProMax Garden Automatic

Pumpautomater



- Genom automatisk försörjning med brunns- eller regnvatten med upp till 5 800 liter per timme och ett tryck på max. 8 bar
- Flödeskontroll
- Motorinklädnad av rostfritt stål för förbättrad värmeavledning
- Bekväma att öppna
- Inbyggd backventil för tillförlitlig standby-drift och med praktisk ventilöppnare för smidig första påfyllning
- Flödesoptimerad hydraulenhet med stor volym av glasfiberförstärkt plast och valbar 5-steps-pumpdrivning (6000/5)
- Inbyggda gummifötter och vibrationsdämpare i anliggningsytan



		ProMax Garden Automatic 3500	ProMax Garden Automatic 4000
Matningsmängd Q max.	l/h	3 500	4 000
Effektförbrukning	W	900	1 100
Effektförbrukning	PS	1,2	1,5
Märkspänning		230 V/50 Hz	
Garanti (+ garantibegäran) ^{*S-173}	år	2 + 1	
Anslutningskapacitet för sprinklerredskap/ max. slanglängd per sprinklerredskap **		2 st./25 m, 2 st./50 m	3 st./25 m, 3 st./50 m
Mått (L x B x H)	mm	543 x 234 x 304	
Artikelnr		43125	43126

** Datauträkningen baseras på: vattenbehov vid sprinklerredskapet: 600 l/h, tryckbehov vid sprinklerredskapet: 2,0 bar, geodetisk höjdskillnad totalt: 5 m. Användning av 3/4"-slangar (19 mm).

PROMAX RAIN

Pump för regnvattentunnor



- Ergonomiskt utformat handtag
- Tryckstuts på ovansidan med 1"-yttergänga
- Automatisk till- och frångkoppling av pumpen med hjälp av flottörbrytaren
- En fin filtersil förhindrar att smutspartiklar sugts in och att ledningar och bevattningsredskap sätts igen
- Enkel upphängning av pumpen
- Pumpens konstruktion garanterar vattensköljning av motorn även vid låg vattennivå
- Vid leverans medföljer ett slangbrottskydd som även gör det möjligt att fästa en ½"-slang på regntunnans kant
- Mättat tryck



		ProMax Rain 4000
Matningsmängd Q max.	l/h	4 000
Effektförbrukning	W	370
Märkspänning		230 V/50 Hz
Garanti ^{15. 173}	år	2
Automatisk funktion		Flottörbrytare
Anslutning trycksida		1"
Ström kabelns längd	m	10,00
Mått (L x B x H)	mm	177 x 167 x 317
Artikelnr		47750

PROMAX PRESSURE CISTERN *Cisternpump*



- Inngång 1" med metallinsats för permanent anslutning till de vanligaste anslutningarna
- 6-steps-pumpdrivning för tyst installation i brunnsvattnet
- När vattennivån är för låg skyddar flottörbrytaren pumpen från att torröras
- Används tillsammans med den automatiska tryckvakten ProMax Garden Automatic Switch (44538)
- Inbyggt återflödesstopp
- Hus av rostfritt stål
- Den praktiska foten gör att pumpen står upphöjt och färre smutspartiklar sugas upp från cisternens botten
- Förfiltret av rostfritt stål och den upphöjda foten skyddar mot föroreningar



		ProMax Pressure Cistern 6000/6	
Matningsmängd Q max.	l/h	6 000	
Effektförbrukning	W	950	
Effektförbrukning	PS	1,3	
Märkspänning		220–240 V/50 Hz	
Garanti** 173	år	2	
Anslutningskapacitet för sprinklerredskap/ max. slanglängd per sprinklerredskap**		4 st./25 m, 4 st./50 m	
Mått (L x B x H)	mm	98 x 98 x 668	
Artikelnr		5775	

** Datauträkningen baseras på: vattenbehov vid sprinklerredskapet: 600 l/h, tryckbehov vid sprinklerredskapet: 2,0 bar, geodetisk höjdskillnad totalt: 5 m. Användning av 3/4"-slangar (19 mm).

PROMAX PRESSURE WELL AUTOMATIC

Automatisk djupbrunnspump



- Ur den egna brunnen med upp till 6 000 liter per timme och maximalt 6,0 bar
- Mer information om den automatiska funktionen hittar du på guidesidorna
- Passar perfekt till brunnar fr.o.m. 75 mm i diameter
- Flerstegs-pumpdrivning för tyst installation i brunnsvattnet
- Utrustad med torrkörningsskydd
- Pumpen kan pumpa vatten med en sandkoncentration på maximalt 50 g sand per m³ vatten
- 1"-inngång med metallinsats för permanent anslutning till de vanligaste anslutningarna
- Inbyggd backventil
- Hus av rostfritt stål



		ProMax Pressure Well Automatic 3000/15	ProMax Pressure Well Automatic 6000/8
Matningsmängd Q max.	l/h	3 000	6 000
Effektförbrukning	W	750	1100
Märkspänning		230 V/50 Hz	
Garanti ^{*S. 173}	år	2	
Automatisk funktion		Ja	
Anslutningskapacitet för sprinklerredskap/ max. slanglängd per sprinklerredskap **		2 st./50 m, 3 st./25 m	5 st./25 m, 5 st./50 m
Mått (L x B x H)	mm	74 x 74 x 1085	98 x 98 x 814
Artikelnr		73362	43134

** Datauträkningen baseras på: vattenbehov vid sprinklerredskapet: 600 l/h, tryckbehov vid sprinklerredskapet: 2,0 bar, geodetisk höjdskillnad totalt: 5 m. Användning av ¾"-slangar (19 mm).

PROMAX PRESSURE WELL Djupbrunnspump



- Inbyggt återflödesstopp
- Passar perfekt till brunnar fr.o.m. 75 mm i diameter
- Flerstegs-pumpdrivning för tyst installation i brunnsvattnet
- Pumpen kan pumpa vatten med en sandkoncentration på maximalt 150 g sand per m³ vatten
- Innergånga 1" med metallinsats för permanent anslutning till de vanligaste anslutningarna
- 70 m tryckhöjd garanterar utmärkt bevattningskapacitet
- Används tillsammans med den automatiska tryckvakten ProMax Garden Automatic Switch (44538)
- Hus av rostfritt stål
- Förfiltret av rostfritt stål och den upphöjda foten skyddar mot förorening



		ProMax Pressure Well 3000/18	ProMax Pressure Well 6500/10
Matningsmängd Q max.	l/h	3 000	6 500
Effektförbrukning	W	900	1400
Effektförbrukning	PS	1,2	1,9
Märkspänning		220–240 V/50 Hz	
Garanti ^{5. 173}	år	2	
Anslutningskapacitet för sprinklerredskap/ max. slanglängd per sprinklerredskap **		3 st./25 m, 3 st./50 m	6 st./25 m, 6 st./50 m
Mått (L x B x H)	mm	74 x 74 x 1085	98 x 98 x 778
Artikelnr		70896	57773

** Datauträkningen baseras på: vattenbehov vid sprinklerredskapet: 600 l/h, tryckbehov vid sprinklerredskapet: 2,0 bar, geodetisk höjdskillnad totalt: 5 m. Användning av ¾"-slangar (19 mm).

PROMAX PRESSURE AUTOMATIC

Automatisk dränkbar tryckpump



- Ur den egna brunnen, schaktet eller cisternen med 6 000 liter per timme och maximalt 5,7 bar eller med 5 500 liter per timme och maximalt 3,5 bar
- Mer information om den automatiska funktionen hittar du på guidesidorna
- Utrustad med torrkörningsskydd
- 8-steps- eller 5-steps-pumpdrivning för tyst installation i brunns- eller cisternvattnet
- Pumpen kan pumpa vatten med en sandkoncentration på maximalt 50 g sand per m³ vatten
- Hus i rostfritt stål
- Fot för olika installationsvarianter
- Förfiltret av rostfritt stål och den upphöjda foten skyddar mot föroreningar



		ProMax Pressure Automatic 5500/5	ProMax Pressure Automatic 6000/8
Matningsmängd Q max.	l/h	5 500	6 000
Effektförbrukning	W	800	1 100
Märkspänning		220–240 V/50 Hz	230 V/50 Hz
Garanti** 173	år	2	
Automatisk funktion		Ja	
Anslutningskapacitet för sprinklerredskap/ max. slanglängd per sprinklerredskap**		2 st./25 m, 2 st./50 m	5 st./25 m, 5 st./50 m
Mått (L x B x H)	mm	98 x 98 x 763	98 x 98 x 871
Artikelnr		5774	43133

** Datauträkningen baseras på: vattenbehov vid sprinklerredskapet: 600 l/h, tryckbehov vid sprinklerredskapet: 2,0 bar, geodetisk höjdskillnad totalt: 5 m. Användning av ¾"-slangar (19 mm).

BEVATTNINGSGUIDE

Bevattna med proffsen

	Trädgårdspumpar ProMax Garden					Pumpaautomater ProMax Garden Automatic		Pumpar för regnvattentunnor ProMax Rain	Cisternpumpar ProMax Pressure Cistern	Dränkbara pumpar ProMax Pressure				Automatisk dränkbara pumpar ProMax Pressure Automatic	
	Classic 3000	Classic 4500	3500	5000	6000/5	3500	4000	4000	6000/6	Well Automatic 3000/15	Well Automatic 6000/8	Well 3000/18	Well 6500/10	Automatic 5500/5	Automatic 6000/8
Pumpning av rent grund- eller cisternvatten med högt tryck	•	•	•	•	•	•	•	•	•	•	•	•	•	•	•
Trädgårdsbevattning	•	•	•	•	•	•	•	•	•	•	•	•	•	•	•
Automatisk vattenförsörjning för hemmet, gården och trädgården						•	•			•	•			•	•
Tryckhöjning						•	•			•	•			•	•
Vattenpumpning från större djup fr.o.m. en brunnsdiameter på 75 mm												•			
Vattenpumpning från större djup fr.o.m. en brunnsdiameter på 100 mm									•		•		•	•	•
Pumpa ut, mata eller returpumpa rent vatten	•	•	•	•	•	•	•	•							
Försörjning av upp till X sprinklerredskap*	2 st./25 m 1 st./50 m	3 st./25 m 3 st./50 m	2 st./25 m 2 st./50 m	4 st./25 m 4 st./50 m	5 st./25 m 5 st./50 m	2 st./25 m 2 st./50 m	3 st./25 m 3 st./50 m		4 st./25 m 4 st./50 m	3 st./25 m 3 st./50 m	5 st./25 m 5 st./50 m	3 st./25 m 3 st./50 m	6 st./25 m 6 st./50 m	2 st./25 m 2 st./50 m	5 st./25 m 5 st./50 m

*Antagande: geotetisk höjdskillnad totalt: 5 m; slang ¾" 25 m/50 m per sprinklerredskap; vattenbehov sprinklerredskap 600 l/h, tryckbehov sprinklerredskap 2,0 bar







TILLBEHÖR

- 144 Elektronisk pumpstyrning
- 145 Vattenfilter och tillbehör
- 146 Vattenbehållare
- 147 Tryckvakt
- 148 ProMax flytande sugslang
- 149 Steg för steg
- 150 C-kopplingar
- 152 Slangkopplingar
- 153 Snabbkopplingar
- 156 Ventiler
- 157 Sprinklerredskap
- 158 Klickkopplingar
- 160 Tätningsmaterial
- 161 Slangklämmor
- 161 Slangar
- 163 Mässingsförskruvningar
- 166 Tekniska data

ELEKTRONISK PUMPSTYRNING



- Gör det enkelt att automatisera trädgårdspumpar med mer än 1,5 bar
- Passar till alla trädgårdspumpar i serien ProMax Garden Classic och ProMax Garden
- 2 lysdioder och en brytare för enklast möjliga hantering av styrningen
- 1"-gängen gör den enkel att montera
- En inbyggd manometer gör det enkelt att kontrollera driftstatus
- Inbyggt torrkörningsskydd
- 1"-dubbelnippel medföljer leveransen



Artikelnr	Beteckning
44538	ProMax Garden Automatic Switch

VATTENFILTER OCH TILLBEHÖR



- Stabil avluftningsskruv i mässing
- 1"-inngång i mässing av hög kvalitet
- Med filterinsats på 250 mikrometer, finns även på 80 mikrometer som tillval
- Lämpligt för arbetstryck på upp till 8 bar
- Maximal flödesmängd 7 000 l/h
- Filterhus av slagtålig plast



Artikelnr	Beteckning
44529	Filter kort 1"
44530	Filter långt 1"
44531	Filterinsats kort, engångs, 80 mikrometer
44532	Filterinsats lång, engångs, 80 mikrometer
44533	Filterinsats kort, tvättbar, 250 mikrometer
44534	Filterinsats lång, tvättbar, 250 mikrometer

VATTENBEHÅLLARE



- Stjärnformad hålbild för att underlätta montering av olika pumptyper
- Anslutningsfläns i rostfritt stål
- 1"-yttergånga i rostfritt stål
- Av EPDM-gummi
- Lättillgänglig ventil för kontroll av förtrycket på 1,5 bar
- Säker fastsättning i underlaget med hjälp av fyra monteringshål



Artikelnr	Beteckning
44539	Vattenbehållare 22 l
44540	Vattenbehållare 50 l

TRYCKVAKT



- Gör det möjligt att konstruera ett eget husvattenverk. Du behöver följande: WaterTank, PressureKit, armerad slang och trädgårdspump
- Inklusive tätningsmaterial och anslutningsstuts för montering av PressureKit på pumpen
- Pumpens till- och frånkopplingstryck kan ställas in individuellt av en specialist
- Passar till alla trädgårdspumpar i serien ProMax Garden Classic och ProMax Garden
- För anslutning av den armerade slangen
- En inbyggd manometer gör det enkelt att kontrollera driftstatus
- Monteringsstycke med justeringsfläns för perfekt placering av tryckvakten på pumpen



Artikelnr	Beteckning
45304	Armerad slang 65 cm
45482	Armerad slang 80 cm <ul style="list-style-type: none">• Flexibel, rostfri anslutnings slang• Perfekt att ansluta mellan pumpen och tryckkärlet• Rekommendation: armerad slang 65 cm till ProMax Garden Classic och armerad slang 80 cm till ProMax Garden• En rak ände (1"-yttergånga)• En ände med 90° vinkel och koppling (1"-innergånga)• Med 2 plantätningar
44542	PressureKit tankmontering med tryckvakt

PROMAX FLYTANDE SUGSLANG



- En generöst tilltagen flytboll garanterar vattenintag nära vattenytan
- Ett inbyggt förfilter på backventilen förhindrar att smutspartiklar kommer in i ledningssystemet
- Förhindrar att smuts och slam sugas in från brunnar eller cisterner
- En flexibel spiralslang som sjunker ned och garanterar ett säkert vatteninflöde
- Eftermonteras på alla ProMax Pressure-modeller.



Artikelnr	Beteckning
57772	ProMax flytande sugslang

STEG FÖR STEG

ProMax flytande sugslang





C-KOPPLINGAR

	Artikelnr	Beteckning	Antal/förpackning
	44465	C-koppling slangbussning 38 mm	5
	44466	C-koppling slangbussning 52 mm	5
<ul style="list-style-type: none"> • Material: aluminium • Packning: NBR • Kloavstånd: 66 mm • Bajonettförslutningen gör att kopplingarna kan öppnas och stängas bekvämt • Perfekta anslutningar för att pumpa stora vattenmängder med dräneringspump 			

	Artikelnr	Beteckning	Antal/förpackning
	44467	C-koppling med yttergänga 1 1/2"	5
	44468	C-koppling med yttergänga 2"	5
<ul style="list-style-type: none"> • Material: aluminium • Packning: NBR • Kloavstånd: 66 mm • Bajonettförslutningen gör att kopplingarna kan öppnas och stängas bekvämt • Perfekta anslutningar för att pumpa stora vattenmängder med dräneringspump 			

	Artikelnr	Beteckning	Antal/förpackning
	44469	C-koppling med innergänga 1 1/2"	5
	44470	C-koppling med innergänga 2"	5
<ul style="list-style-type: none"> • Material: aluminium • Packning: NBR • Kloavstånd: 66 mm • Bajonettförslutningen gör att kopplingarna kan öppnas och stängas bekvämt • Perfekta anslutningar för att pumpa stora vattenmängder med dräneringspump 			

	Artikelnr	Beteckning	Antal/förpackning
	44471	C-koppling övergång till snabbkoppling	5
	<ul style="list-style-type: none"> • Material: aluminium/mässing • Packning: NBR • Kloavstånd C-koppling: 66 mm • Kamvidd snabbkoppling: 40 mm • Bajonettförlutningen gör att kopplingarna kan öppnas och stängas bekvämt • Övergångsstycke från C-koppling till snabbkoppling 		

	Artikelnr	Beteckning	Antal/förpackning
	44472	C-koppling utbytespackning	10
	<ul style="list-style-type: none"> • Material: NBR • Passar till C-kopplingar med ett kloavstånd på 66 mm 		

	Artikelnr	Beteckning	Antal/förpackning
	44473	ABC-kopplingsnyckel	1
	<ul style="list-style-type: none"> • Material: stål • Universalnyckel för enkel lossning och åtdragning av A-, B- och C-kopplingar 		

SLANGKOPPLINGAR

	Artikelnr	Beteckning	Antal/förpackning
	44495	2/3-slangkoppling G ¾", S ½"	10
	44496	2/3-slangkoppling G ¾", S ¾"	10
	44497	2/3-slangkoppling G 1", S ½"	10
	44498	2/3-slangkoppling G 1", S ¾"	10
	44499	2/3-slangkoppling G 1", S 1"	10
<ul style="list-style-type: none"> • Material: mässing • Med inre plantätning på den gängade sidan • Stort, fritt genomlopp för bästa möjliga vattenutbyte med små ledningsförluster 			

	Artikelnr	Beteckning	Antal/förpackning
	44500	Slangbussning med O-ring G ¾", S ¾"	10
	44501	Slangbussning med O-ring G 1", S 1"	10
	44502	Slangbussning m. O-ring G1 ½", S1 ½"	5
<ul style="list-style-type: none"> • Material: mässing, varmpressad • Packning: NBR • Stort, fritt genomlopp för bästa möjliga vattenutbyte med små ledningsförluster 			

SNABBKOPPLINGAR

	Artikelnr	Beteckning	Antal/förpackning
	44475	Snabbkoppling innergänga ½"	10
	44476	Snabbkoppling innergänga ¾"	10
	44477	Snabbkoppling innergänga 1"	10
	44478	Snabbkoppling innergänga 1 ¼"	10
	44479	Snabbkoppling innergänga 1 ½"	10
<ul style="list-style-type: none"> • Material: mässing • Kamvidd: 40 mm • Praktisk koppling för dränering och bevattning runt huset och i trädgården • Bajonettförslutningen gör att kopplingarna kan öppnas och stängas bekvämt • Packning: NBR • Stort, fritt genomlopp för bästa möjliga vattenutbyte med små ledningsförluster 			

	Artikelnr	Beteckning	Antal/förpackning
	44480	Snabbkoppling yttergänga ½"	10
	44481	Snabbkoppling yttergänga ¾"	10
	44482	Snabbkoppling yttergänga 1"	10
	44483	Snabbkoppling yttergänga 1 ¼"	10
	44484	Snabbkoppling yttergänga 1 ½"	10
<ul style="list-style-type: none"> • Material: mässing • Kamvidd: 40 mm • Praktisk koppling för dränering och bevattning runt huset och i trädgården • Bajonettförslutningen gör att kopplingarna kan öppnas och stängas bekvämt • Packning: NBR • Stort, fritt genomlopp för bästa möjliga vattenutbyte med små ledningsförluster 			

SNABBKOPPLINGAR

	Artikelnr	Beteckning	Antal/förpackning
	44485	Snabbkoppling slangbussning ½"	10
	44486	Snabbkoppling slangbussning ¾"	10
	44487	Snabbkoppling slangbussning 1"	10
	44488	Snabbkoppling slangbussning 1 ¼"	10
	44489	Snabbkoppling slangbussning 1 ½"	10
		<ul style="list-style-type: none"> • <i>Material: mässing</i> • <i>Kamvidd: 40 mm</i> • <i>Praktisk koppling för dränering och bevattning runt huset och i trädgården</i> • <i>Bajonettförslutningen gör att kopplingarna kan öppnas och stängas bekvämt</i> • <i>Packning: NBR</i> • <i>Stort, fritt genomlopp för bästa möjliga vattenutbyte med små ledningsförluster</i> 	

	Artikelnr	Beteckning	Antal/förpackning
	44490	Snabbkoppling Y-koppling	5
		<ul style="list-style-type: none"> • <i>Material: mässing</i> • <i>Kamvidd: 40 mm</i> • <i>Praktisk koppling för dränering och bevattning runt huset och i trädgården</i> • <i>Bajonettförslutningen gör att kopplingarna kan öppnas och stängas bekvämt</i> • <i>Packning: NBR</i> • <i>Perfekt för bevattning i trädgården</i> • <i>Stort, fritt genomlopp för bästa möjliga vattenutbyte med små ledningsförluster</i> 	

	Artikelnr	Beteckning	Antal/förpackning
	44491	Snabbkoppling blindkoppling	10
	<ul style="list-style-type: none"> • Material: mässing • Kamvidd: 40 mm • Praktisk koppling för dränering och bevattning runt huset och i trädgården • Bajonettförslutningen gör att kopplingarna kan öppnas och stängas bekvämt • Packning: NBR 		

	Artikelnr	Beteckning	Antal/förpackning
	44541	Snabbkoppling till klickkoppling	10
	<ul style="list-style-type: none"> • Material: mässing • Kamvidd: 40 mm • Praktisk koppling för dränering och bevattning runt huset och i trädgården • Bajonettförslutningen gör att kopplingarna kan öppnas och stängas bekvämt • Packning: NBR • Övergångsstycke från snabbkoppling till klickkoppling • Stort, fritt genomlopp för bästa möjliga vattenutbyte med små ledningsförluster 		

	Artikelnr	Beteckning	Antal/förpackning
	44492	Snabbkoppling utbytespackning	25
	<ul style="list-style-type: none"> • Packning: NBR • Passar till snabbkopplingar med en kamvidd på 40 mm 		

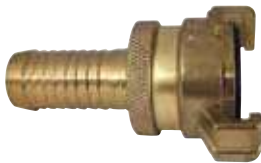
	Artikelnr	Beteckning	Antal/förpackning
	44493	Sug- och högtryckskoppling 1"	5
	44494	Sug- och högtryckskoppling 1 1/2"	5
	<ul style="list-style-type: none"> • Sug- och högtryckskoppling för sugledning till bevattningspumpar • Låsmuttern förhindrar att den lossnar av sig själv, vilket gör den absolut tät även på lång sikt • Bajonettförslutningen gör att kopplingarna kan öppnas och stängas bekvämt • Material: mässing • Kamvidd: 40 mm • Packning: NBR 		

VENTILER

	Artikelnr	Beteckning	Antal/förpackning
	44504	Mellanventil mässing, fjäderbelastad 1"	5
	44505	Mellanventil mässing, fjäderbel. 1 ¼"	5
	44506	Mellanventil mässing, fjäderbel. 1 ½"	5
	<ul style="list-style-type: none"> • Material: mässing • Med fjäder • Ventilkona av plast med gummipackning • Innergänga på båda sidor • Lämplig både för horisontell och vertikal montering 		

	Artikelnr	Beteckning	Antal/förpackning
	44507	Bottenventil mässing, fjäderbelastad 1"	5
	44508	Bottenventil mässing, fjäderbelastad 1 ¼"	5
	<ul style="list-style-type: none"> • Förhindrar tillförlitligt att vattenpelaren sjunker i sugledningen till bevattningspumpar • Silhuset skyddar bevattningssystemet mot grova föroreningar • Material: mässing • Med fjäder • Ventilkona av plast med gummipackning • Silhus av finmaskigt nät i rostfritt stål • Innergänga 		

	Artikelnr	Beteckning	Antal/förpackning
	44525	Kulventil fullt genomlopp innerg. ½"	10
	44526	Kulventil fullt genomlopp innerg. ¾"	10
	44527	Kulventil fullt genomlopp innerg. 1"	10
	<ul style="list-style-type: none"> • Kulventil med fullt genomlopp för färre friktionsförluster i vattenkretsen • Material: mässing, nickelpläterad • Kula: mässing, krompläterad • Kultätning av PTFE • Förzinkad stålspak med plastöverdrag för bekväm hantering • Innergänga på båda sidor 		

SPRINKLERREDSKAP

	Artikelnr	Beteckning	Antal/förpackning
	44509	Trädgårdspistol 6 strålar ¼"-inngänga	5
	<ul style="list-style-type: none"> • Material: lättmetall • Massivt utförande • Med plastbeläggning • Bekväm att hantera • Anslutningsgänga: IG ¼" med packning • Med monterad snabbkoppling i mässing • Reglerbar i 6 lägen • Låsbar • Stråltyp: normal stråle, duschstråle, jetstråle, dimspray, solfjäderstråle, spridd stråle 		

	Artikelnr	Beteckning	Antal/förpackning
	44510	Trädgårdsspruta ¼"-inngänga	5
	<ul style="list-style-type: none"> • Material: lättmetall • Massivt utförande • Med plastbeläggning • Bekväm att hantera • Anslutningsgänga: IG ¼" med packning • Med monterad snabbkoppling i mässing • Kan justeras steglöst från spridd stråle till sluten stråle • Låsbar 		

	Artikelnr	Beteckning	Antal/förpackning
	44474	Bevattningsredskapssats 60 cm	2
	<ul style="list-style-type: none"> • Mjuk vattenbild för flexibel bevattning • Fullständig, anslutningsklar sats, alla nödvändiga packningar är redan förmonterade • Med tvättbar filtersil som förhindrar att sprinklerhuvudet sätts igen • Sprinklerhuvud i aluminium • Hålen i sprinklerhuvudet: 0,7 mm i diameter • Med behagligt plasthan tag för bättre hantering • Rör i aluminium • Rörlängd: 60 cm • Med reglerbar kulventil för bättre dosering vid bevattning • Med snabbkoppling (kamvidd 40 mm) som är enkel att ansluta till slangledningen med bajonettförslutningen 		

KLICKKOPPLINGAR

	Artikelnr	Beteckning	Antal/förpackning
	44511	Krananslutning med innergänga ½"	20
	44512	Krananslutning med innergänga ¾"	20
	44513	Krananslutning med innergänga 1"	20
	<ul style="list-style-type: none"> • Material: mässing, krompläterad • Monteras snabbt och säkert • Bildar en stabil anslutning med klickkopplingar • Med lettring för enkel montering för hand • Med O-ringspackning på instickssidan • Med inre plantätning på den gängade sidan 		

	Artikelnr	Beteckning	Antal/förpackning
	44514	Krananslutning med yttergänga ½"	20
	44515	Krananslutning med yttergänga ¾"	20
	<ul style="list-style-type: none"> • Material: mässing, krompläterad • Monteras snabbt och säkert • Bildar en stabil anslutning med klickkopplingar • Med lettring för enkel montering för hand • Med O-ringspackning på instickssidan 		

	Artikelnr	Beteckning	Antal/förpackning
	44516	Klickkoppling ½"	20
	44517	Klickkoppling ¾"	20
	<ul style="list-style-type: none"> • Material: mässing, krompläterad • Med 3 kulor i rostfritt stål för extra säker anslutning till krananslutningen • Med lettring för enkel montering för hand 		

	Artikelnr	Beteckning	Antal/förpackning
	44518	Klickkoppling med vattenstopp ½"	20
	44519	Klickkoppling med vattenstopp ¾"	20
	<ul style="list-style-type: none"> • Material: mässing, krompläterad • Med vattenstopp för högre säkerhet vid användning så att du inte riskerar att bli blöt • Med 3 kulor i rostfritt stål för extra säker anslutning till krananslutningen • Med lettring för enkel montering för hand 		

	Artikelnr	Beteckning	Antal/förpackning
	44520	2-vägskoppling	20
	<ul style="list-style-type: none"> • Material: mässing, krompläterad • Med O-ringspackning på instickssidan 		

	Artikelnr	Beteckning	Antal/förpackning
	44521	Slangkoppling ½"	20
	44522	Slangkoppling ¾"	20
	<ul style="list-style-type: none"> • Material: mässing, krompläterad • Med lettring för enkel montering för hand 		

	Artikelnr	Beteckning	Antal/förpackning
	44523	3-vägskoppling	20
	<ul style="list-style-type: none"> • Material: mässing, krompläterad • Med O-ringspackning på instickssidan • Perfekt för bevattning i trädgården 		

	Artikelnr	Beteckning	Antal/förpackning
	44524	3-vägsventil med 2 avstängningsventiler ¼"	5
	<ul style="list-style-type: none"> • Y-kopplingsstycke med 2 kulventiler • Material: mässing, krompläterad • Utgångarna kan spärras var för sig • 1 st. ¼"-innergånga • 2 st. snabbkopplingar • Med O-ringspackning på instickssidan • Perfekt för bevattning i trädgården 		

TÄTNINGSMATERIAL

	Artikelnr	Beteckning	Antal/förpackning
	44528	PTFE-gängtättningsband 0,075 mm x 12 mm	50
	<ul style="list-style-type: none"> • Bredd: 12 mm • Tjocklek: 0,075 mm • Längd: 10 m virad runt plastrulle • Material: PTFE 		

SLANGKLÄMMOR

	Artikelnr	Beteckning	Antal/förpackning
	51206	Slangklämma i rostfritt stål ½"-¾"	5
	51207	Slangklämma i rostfritt stål ¾"-1"	5
	51208	Slangklämma i rostfritt stål 1 ¼"-1 ½"	5
	55690	Slangklämma i rostfritt stål 1 ½"-2"	5
	<ul style="list-style-type: none"> • <i>Bundna parvis</i> • <i>I färgglad förpackning</i> 		

SLANGAR

	Artikelnr	Beteckning	Antal/förpackning
	44503	Sugslangssats med snabbkoppl. 1", 7 m	5
	<ul style="list-style-type: none"> • <i>För bästa möjliga insugning – högtryckskoppling med justeringsfläns</i> • <i>Med bottenventil</i> • <i>Med sug- och högtryckskoppling</i> • <i>Redan förmonterad</i> • <i>1"-spiralslang</i> • <i>Slanglängd 7 m</i> 		

	Artikelnr	Beteckning	Antal/förpackning
	44543	Trädgårdsslang ½", 25 m	1
	44544	Trädgårdsslang ¾", 25 m	1
	44545	Trädgårdsslang 1", 25 m	1
	<ul style="list-style-type: none"> • Material: PVC • UV-tålig • Färg: grå • Speciellt vävning minskar slangvridning • Fri från ftalater och tungmetaller • Slät, flödesoptimerad innervägg • Garanti: 12 år 		<p>Trädgårdsslang ½", 25 m</p> <ul style="list-style-type: none"> • Max. arbetstryck: 12 bar • Bristningstryck: 32 bar • Innerdiameter: 12,5 mm <p>Trädgårdsslang ¾", 25 m</p> <ul style="list-style-type: none"> • Max. arbetstryck: 12 bar • Bristningstryck: 32 bar • Innerdiameter: 19 mm <p>Trädgårdsslang 1", 25 m</p> <ul style="list-style-type: none"> • Max. arbetstryck: 8 bar • Bristningstryck: 25 bar • Innerdiameter: 25 mm

	Artikelnr	Beteckning	Antal/förpackning
	44546	Platt slang i PVC, 1", 25 m	1
	44547	Platt slang i PVC 1 ½", 25 m	1
	44548	Platt slang i PVC, 2", 25 m	1
	<ul style="list-style-type: none"> • Avloppsslang • Kan rullas upp platt • Slät inuti och utanpå • Med polyesterinlägg • Innerdiameter: 25 mm 		

	Artikelnr	Beteckning	Antal/förpackning
	40302	Premium-rullslang, gummerad C-52-10	1
	<ul style="list-style-type: none"> • Robust avloppsslang av hög kvalitet • Gummerad inuti och utanpå • Längd 10 m • Med förmonterade C-kopplingar 		

MÄSSINGSFÖRSKRUVNINGAR

	Artikelnr	Beteckning	Antal/förpackning
	44549	Dubbelnippel ¾"	10
	44550	Dubbelnippel 1"	10
	44551	Dubbelnippel 1 ¼"	10
	44552	Dubbelnippel 1 ½"	10
<ul style="list-style-type: none"> • Yttergänga på båda sidor • Gänga enligt DIN EN ISO 228-1 • Material: mässing, varmpressad • Robust och av hög kvalitet 			

	Artikelnr	Beteckning	Antal/förpackning
	44553	Reduceringsnippel ¾" x 1/2"	10
	44554	Reduceringsnippel 1" x ¾"	10
<ul style="list-style-type: none"> • Yttergänga på båda sidor • Gänga enligt DIN EN ISO 228-1 • Material: mässing, varmpressad • Robust och av hög kvalitet 			

	Artikelnr	Beteckning	Antal/förpackning
	44555	Övergångsrör ¾" x ½"	10
	44556	Övergångsrör 1" x ¾"	10
	44557	Övergångsrör 1 ¼" x 1"	10
	44558	Övergångsrör 1 ½" x 1 ¼"	10
<ul style="list-style-type: none"> • Yttergänga x innergänga • Gänga enligt DIN EN ISO 228-1 • Material: mässing, varmpressad • Robust och av hög kvalitet 			

	Artikelnr	Beteckning	Antal/förpackning
	44559	Reduceringsmuff ¾" x 1"	10
	<ul style="list-style-type: none"> • Innergänga på båda sidor • Gänga enligt DIN EN ISO 228-1 • Material: mässing, varmpressad • Robust och av hög kvalitet 		

	Artikelnr	Beteckning	Antal/förpackning
	44560	Muff ¾"	10
	44561	Muff 1"	10
	44562	Muff 1 ¼"	10
	44563	Muff 1 ½"	10
	<ul style="list-style-type: none"> • Innergänga • Gänga enligt DIN EN ISO 228-1 • Material: mässing, varmpressad • Robust och av hög kvalitet 		

	Artikelnr	Beteckning	Antal/förpackning
	44564	Muffnippel 1" x ¾"	10
	<ul style="list-style-type: none"> • Innergänga x yttergänga • Plantätande innergänga • Packning: NBR • Gänga enligt DIN EN ISO 228-1 • Material: mässing, varmpressad • Robust och av hög kvalitet 		

	Artikelnr	Beteckning	Antal/förpackning
	44565	T-rör 90° ¾"	10
	44566	T-rör 90° 1"	10
	44567	T-rör 90° 1 ¼"	10
	44568	T-rör 90° 1 ½"	10
<ul style="list-style-type: none"> • Innergänga på alla sidor • Gänga enligt DIN EN ISO 228-1 • Material: mässing, varmpressad • Robust och av hög kvalitet 			

	Artikelnr	Beteckning	Antal/förpackning
	44569	Knärör 90° ¾"	10
	44570	Knärör 90° 1"	10
	44571	Knärör 90° 1 ¼"	10
	44572	Knärör 90° 1 ½"	10
<ul style="list-style-type: none"> • Innergänga på båda sidor • Gänga enligt DIN EN ISO 228-1 • Material: mässing, varmpressad • Robust och av hög kvalitet 			

	Artikelnr	Beteckning	Antal/förpackning
	44573	Regntunnegenomföring 1"	5
	<ul style="list-style-type: none"> • Regntunnekoppling ¾"-innergänga x 1"-yttergänga • Passar till alla tunnor/kärl/behållare med en vägg tjocklek på upp till 14 mm • Packning: NBR • Mutter: innergänga 1" • Material: mässing • Robust och av hög kvalitet 		

TEKNISKA DATA

Mått och ljudnivåer

ProMax	Artikelnr	Sidan	Längd mm (L)	Bredd mm (B)	Höjd mm (H)	Höjd In- sugsöp- pning mm (1)	Ut- loppshöjd mm (2)	Ut- loppshöjd mm (3)	Avstånd mellan tryck- och sugledning mm (4)	Uppmätt lju- deffektnivå (dB) A	Garanterad ljudeffektni- vå (dB) A	Mätosäker- het (dB) A
ClearDrain 6000	47746	120	178	237	337	-	35	159	-	-	-	-
ClearDrain 7000	42260	121	193	179	352	-	263	368	-	-	-	-
ClearDrain 11000	42261	121	193	197	393	-	304	409	-	-	-	-
ClearDrain 14000	42262	121	193	197	393	-	304	409	-	-	-	-
MudDrain 6000	47748	122	178	237	363	-	61	185	-	-	-	-
MudDrain 7000	42266	123	193	247	395	-	73	203	-	-	-	-
MudDrain 11000	42267	123	193	247	422	-	73	203	-	-	-	-
MudDrain 14000	42268	123	193	247	422	-	73	203	-	-	-	-
MudDrain 20000	57766	124	200	254	440	-	84	211	-	-	-	-
MudDrain 25000	57767	125	178	246	453	-	159	228	-	-	-	-
MudDrain 30000	57768	125	178	246	453	-	159	228	-	-	-	-

ProMax	Artikelnr	Sidan	Längd mm (L)	Bredd mm (B)	Höjd mm (H)	Höjd In- sugsöp- pning mm (1)	Ut- loppshöjd mm (2)	Ut- loppshöjd mm (3)	Avstånd mellan tryck- och sugledning mm (4)	Uppmätt lju- deffektnivå (dB) A	Garanterad ljudeffektni- vå (dB) A	Mätosäker- het (dB) A
Garden Classic 3000	43118	132	354	180	251	130	166	-	93	75	78	3
Garden Classic 4500	43119	132	364	180	251	130	166	-	93	78	80	2
Garden 3500	43122	133	543	234	304	207	284	-	183	75	78	3
Garden 5000	43123	133	543	234	304	207	284	-	183	75	78	3
Garden 6000/5	43124	133	591	234	304	207	284	-	232	75	78	3
Garden Automatic 3500	43125	134	543	234	304	207	284	-	183	75	78	3
Garden Automatic 4000	43126	134	543	234	304	207	284	-	183	75	78	3
Rain 4000	47750	135	177	167	317	-	255	-	-	-	-	-
Pressure Cistern 6000/6	57775	136	98	98	668	-	653	-	-	-	-	-
Pressure Well Automatic 3000/15	73362	137	74	74	1085	-	1069	-	-	-	-	-
Pressure Well Automatic 6000/8	43134	137	98	98	814	-	797	-	-	-	-	-
Pressure Well 3000/18	70896	138	74	74	1085	-	1069	-	-	-	-	-
Pressure Well 6500/10	57773	138	98	98	778	-	762	-	-	-	-	-
Pressure Automatic 5500/5	57774	139	98	98	763	-	746	-	-	-	-	-
Pressure Automatic 6000/8	43133	139	98	98	871	-	854	-	-	-	-	-

DRÄNERINGSPUMPAR

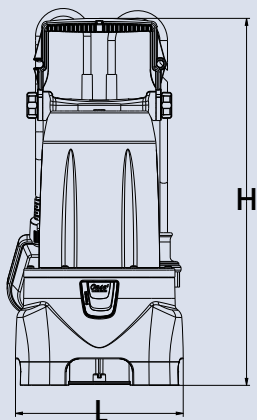
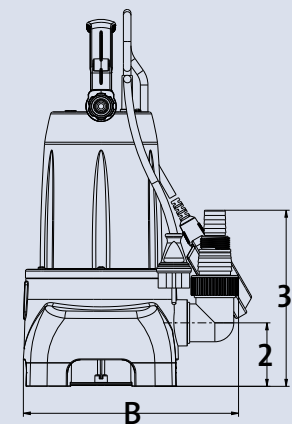

TRÄDGÅRDSPUMPAR

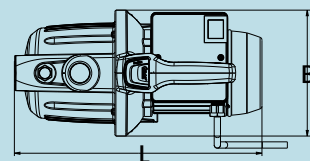
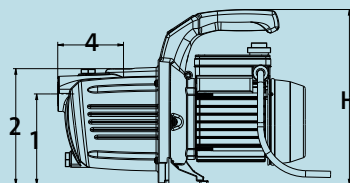

PUMPAUTOMATER

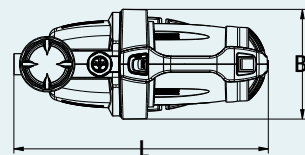
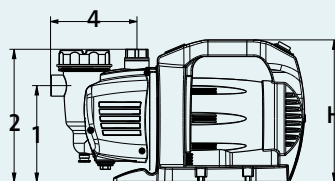

PUMPAR FÖR REGNVATTENTUNNOR

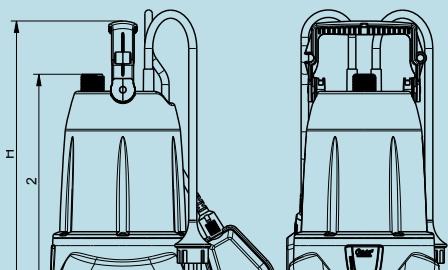

DRÄNKBARA PUMPAR

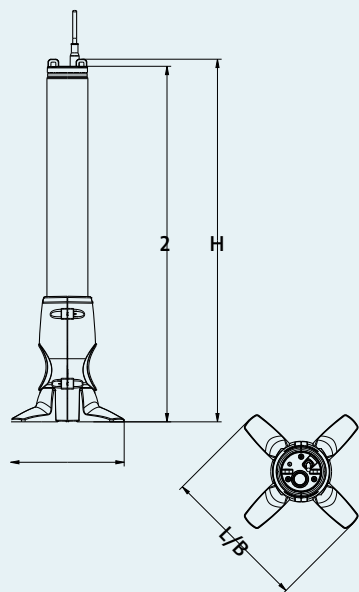

Tips!

Läs mer på:

www.oase.com/rådgivare

VÄRT ATT VETA

Annan användbar information

- 171 Bäckflödesdiagram
- 172 OASE-energieffektivitetsklasser
- 173 OASE-garanti
- 174 Friktionsförluster
- 176 Anmärkningar

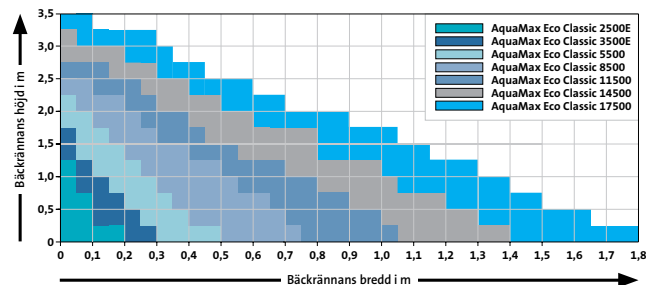

DIAGRAM FÖR BÄCKRÄNNOR

Bra att veta: Vilken pump passar bäst för din bäckränna?

Dessa diagram är avsedda som rekommendation vid urvalet av rätt pump för din bäckränna (genomsnittlig användning för bäckar). Härvid har hänsyn tagits till ca 5 m av en 1½" slang (med en tryckförlust av ca 0,15 m vattenpelare).

AquaMax Eco Classic (START) se sidan 25



AquaMax Eco Classic Controllable (START) se sidan 27

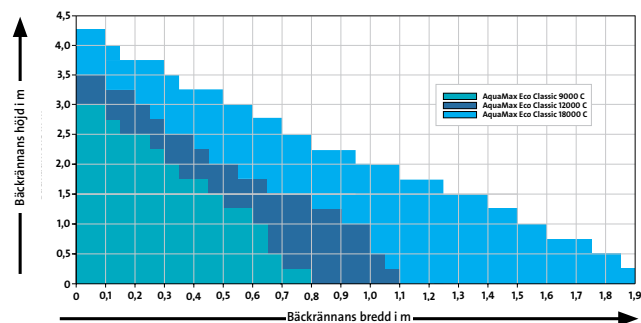

AquaMax Eco Premium (PRO) se sidan 28

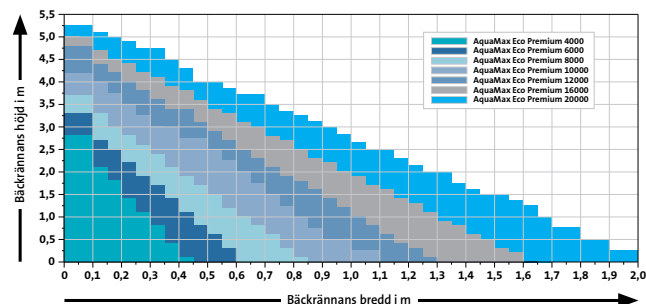

Som tumregel för val av rätt pump för en bäckränna gäller:

Bäckrännans bredd i cm x 1,5 l/min = kapacitet l/min

AquaMax Eco Twin (PRO) se sidan 29

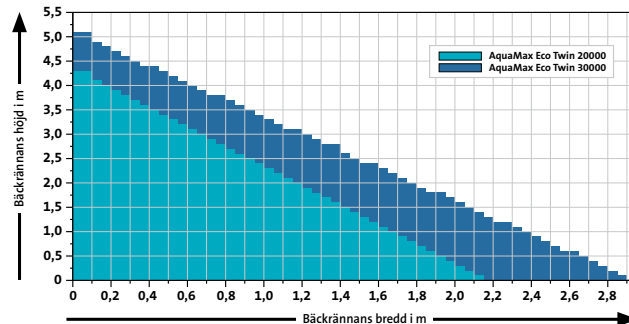

AquaMax Eco Expert (PRO) se sidan 30

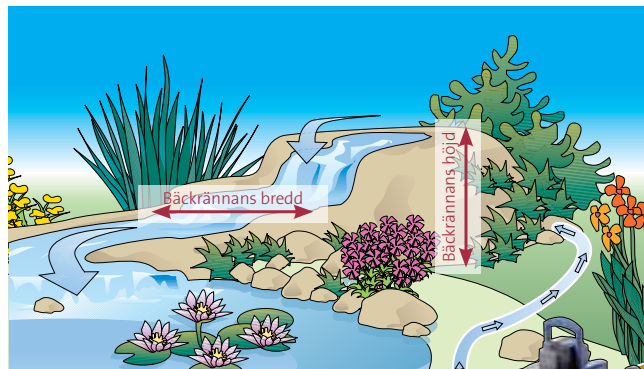
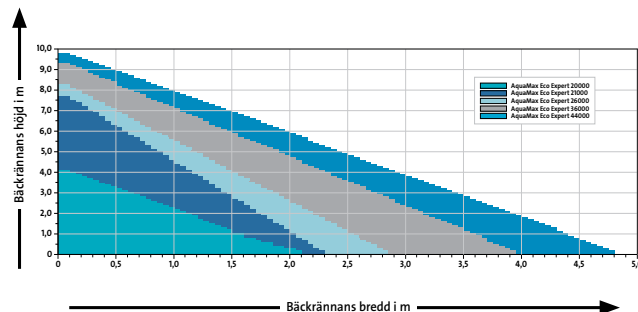

Information om energisparklasser för OASE-strålkastare



ENERGISPARKLASSER

EU-märkningen om energiförbrukning informerar om energisparklassen för en lampa, dvs förhållandet mellan ljusflöde och strömförbrukning, samt ytterligare produkttegenskaper. Så när strömsparande LED-lampor en energisparklass av A++ till A, effektiva halogenlampor tillhör klasserna B till C.

För din information har vi här sammanställt energiklasserna för OASE:s belysnings Sortiment tillsammans med ytterligare uppgifter i en översikt.

Artikelnr	Produkt	Katalogsida	Energisparklass	Denna lampa har inbyggda LED-lampor	Glödlamporna i armaturen kan inte bytas ut	Denna lampa lämpas för glödlampor av energiklasserna	Denna lampa har inbyggda LED-glödlampor och lamphållare för glödlampor av energiklasserna	Denna lampa säljs med en glödlampa av energiklass
50214	Water Starlet	16	A	X	X			2
50240	Water Trio	16	A+	X	X			1
50187	Water Quintet	16	A	X	X			2
50191	WaterJet Lightning	17	A	X	X			3
50729	LunAqua Terra LED Set 6	90	A++	X	X			1
50114	LunaLed 6s	90	A	X	X			1
50115	LunaLed 9s	90	A	X	X			1
50527	LunAqua Classic LED Set 1	91	A++	X		A++ till A	A++	2
50530	LunAqua Classic LED Set 3	91	A++	X		A++ till A	A++	2
57034	LunAqua 3 LED Set 1	91	A+	X		A++ till C	A+	4
57035	LunAqua 3 LED Set 3	91	A+	X		A++ till C	A+	4
50512	LunAqua Mini LED	92	A++	X	X			2
50513	LunAqua Mini LED varm	92	A++	X	X			2
50508	LunAqua Maxi LED Set 3	92	A++	X	X			3
50509	LunAqua Maxi LED Solo	92	A++	X	X			3
42633	LunAqua Power LED Set 1	93	A++	X		A++ till A	A++	7
42634	LunAqua Power LED Set 3	93	A++	X		A++ till A	A++	7
42635	LunAqua Power LED W	93	A++	X		A++ till A	A++	7
42638	ProfiLux Garden LED RGB	93	A	X	X			7
51968	LunAqua Power LED XL 3000 Narrow Spot	94	A+	X	X			17
57763	LunAqua Power LED XL Spot 3000	94	A+	X	X			17
57762	LunAqua Power LED XL 3000 Flood	94	A+	X	X			17
57764	LunAqua Power LED XL 3000 Wide Flood	94	A+	X	X			17
51971	LunAqua Power LED XL 4000 Spot	94	A+	X	X			17
51969	LunAqua Power LED XL 4000 Flood	94	A+	X	X			17
51978	LunAqua Power LED XL 4000 Wide Flood	94	A+	X	X			17
51205	Waterfall Illumination 30	110	B	X	X			4
51209	Waterfall Illumination 60	110	B	X	X			7
51980	Waterfall Illumination 90	110	B	X	X			11



Extra
tillbehör

Informationen om OASE-garantierna

GARANTIER

OASE GmbH ger köpare följande tillverkargarantier på villkor som anges skriftligen i dokumentationen som medföljer respektive produkt, och deras respektive varaktighet anges för produkten i fråga. Det rör sig om följande:

- en grundgaranti med två eller tre års varaktighet som anges på förpackningen och i katalogen



eller



- en förlängd garanti som på begäran läggs till grundgarantin, och som anges på förpackningen och i katalogen



eller



- en treårig klarvattengaranti för filtersystem
- en garanti på upp till 20 år på skyddsöverdrag

De lagstadgade rättigheter som köparen särskilt genom garantin har rätt till gentemot säljaren, varken begränsas eller utesluts av dessa garantier. Ej heller fastställs sådana rättigheter genom dessa garantier.



Extra
tillbehör

FRIKTIONSFÖRLUSTER I RÖR- OCH SLANGLEDNINGAR:

För att kunna utnyttja pumpens kapacitet på bästa sätt, bör slangdiametern väljas så stor som möjligt.
För liten slangdiameter eller vinkel- och flödeskontraktioner genom slangförbindelsen påverkar genomströmmingsmängden!

Matningskapacitet (liter / min)	Fria mått (mm / tum)	Tryckförlust per löpmeter (mWS)
15	13 mm – ½"	0,34 mWS
30		1,20 mWS
30	19 mm – ¾"	0,12 mWS
50		0,32 mWS
50	25 mm – 1"	0,08 mWS
75		0,19 mWS
100		0,34 mWS
100	32 mm – 1¼"	0,11 mWS
150		0,21 mWS
100	38 mm – 1½"	0,03 mWS
150		0,07 mWS
200		0,12 mWS
250		0,15 mWS
200	50 mm – 2"	0,04 mWS
250		0,06 mWS
300		0,08 mWS
350		0,10 mWS
400		0,14 mWS
450		0,17 mWS

Alla angivna värden för fontänuppsatser är cirkavärden.

H = höjd i cm

Ø = diameter på utsprutande vatten i cm

Genom individuell installation och varierande vattenkvalitet kan fontändiametern och fontänhöjden ändras.

Hänvisning: Elektriska anslutningskontakter måste befinna sig minst 2 m från dammkanten, vara torra och säkrade med max 30 mA felskyddsbrytare.

De i denna katalog omnämnda produkter är avsedda för respektive beskrivna användningsändamål och har testats motsvarande av OASE. OASE ansvarar inte för produktskador, som uppstår till följd av icke ändamålsenlig användning. Mot bakgrund av den tekniska utvecklingen förbehåller vi oss rätten till obetydliga avvikelser i text och bild i denna katalog. I och med att denna katalog kommer ut, blir alla äldre kataloger ogiltiga. **Varje ny publicering av en katalog av oss ersätter all information inklusive prisuppgifter för alla tidigare kataloger.** Bilduppgifter får endast användas efter uttryckligt skriftligt godkännande från OASE.



NOTER

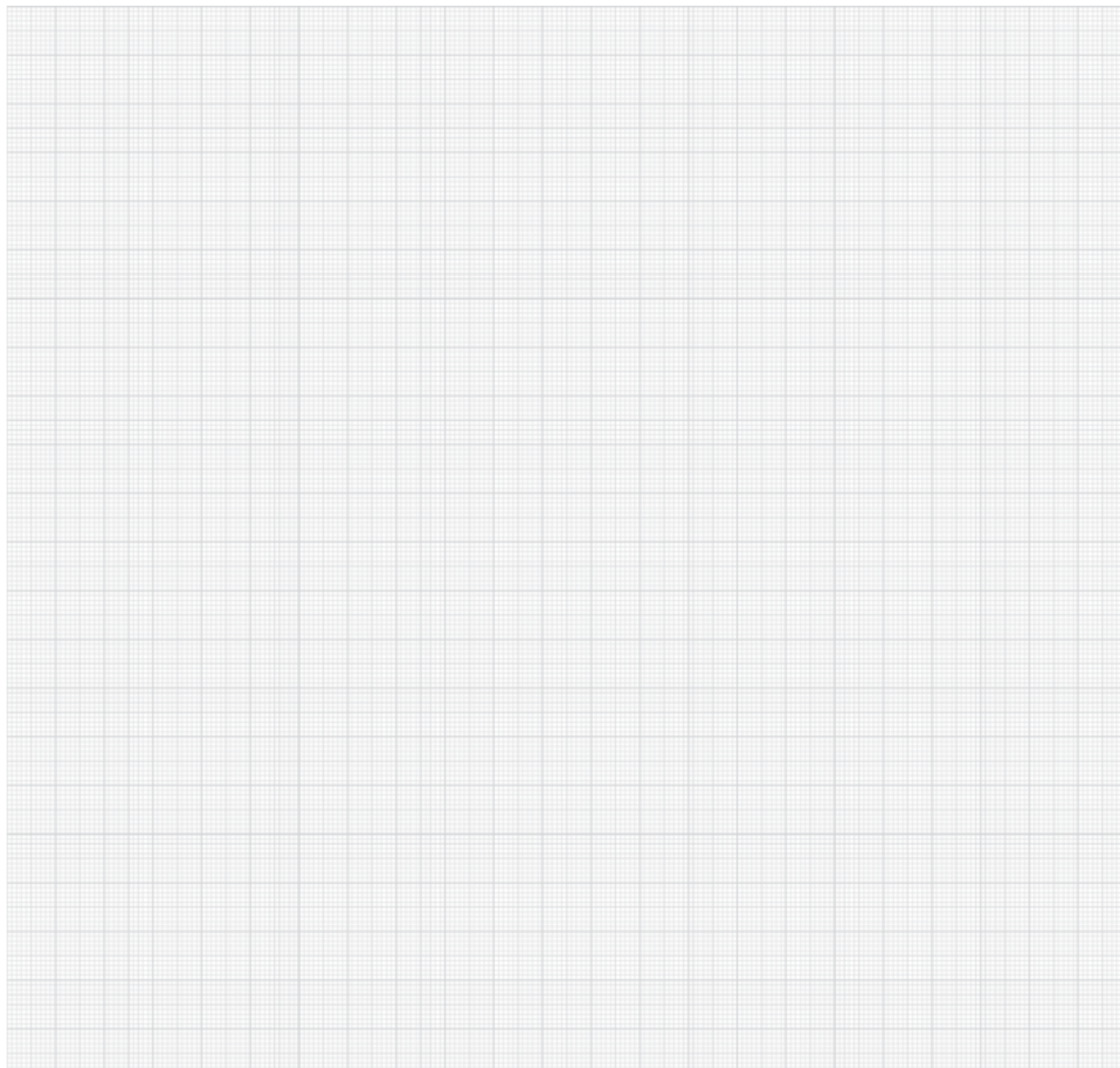

NOTER

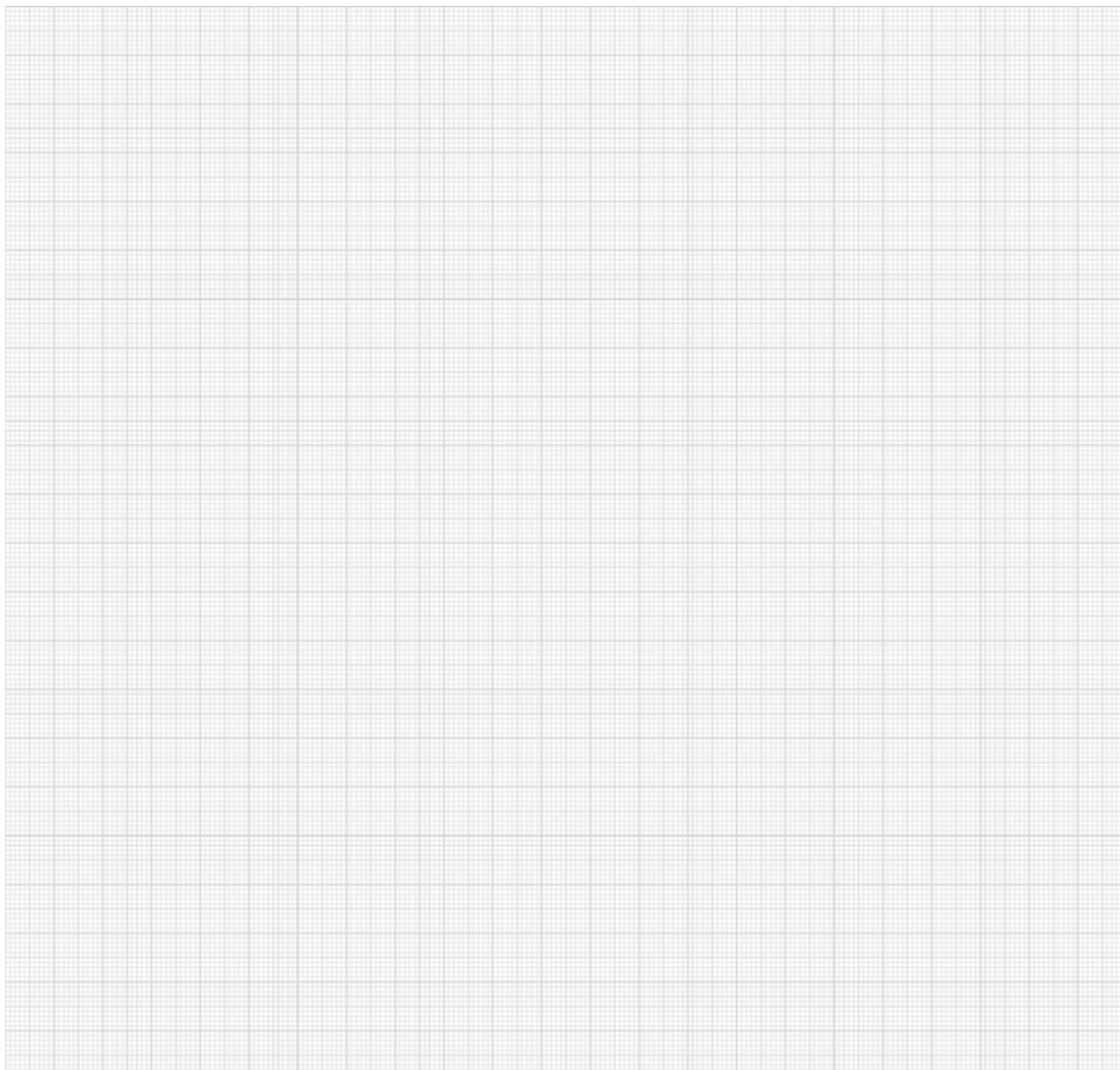

NOTER

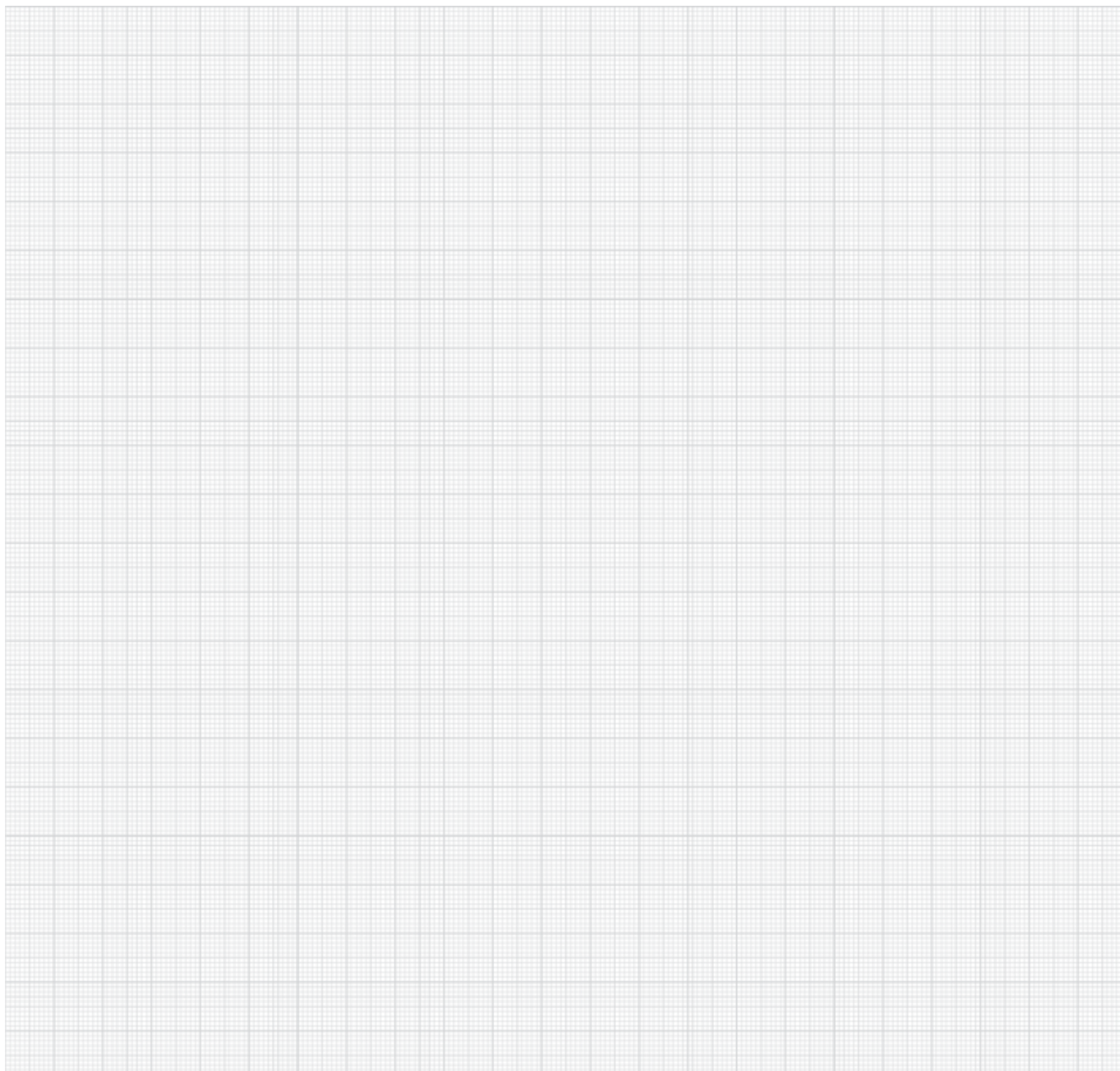



arche noVa

Initiative for People in Need

Oase⁺
LIVING WATER

UPPTÄCK SOCIALT ANSVAR SÄKERT GRUNDVATTEN ATT DRICKA OCH FÖR ANVÄNDNING I HUSHÅLL I UGANDA

Rent vatten är vår livslektion. Men inte alla i världen har tillgång till säkra brunnar. Vi vill ändra detta och vårt bidrag till att förbättra människors livskvalitet. Därför stöder OASE hjälpprojekt som utförs av arche noVa i Mukondistriktet i Uganda. Projektet ägnar sig åt att installera infrastrukturen mellan byarna och deras möjligheter att få rent vatten, samt utbildning om användning av vatten och stärka de lokala kvinnorna i Uganda.

Mer information på: www.oase.com/archenova

Din OASE-återförsäljare:



**Klimaneutral
gedruckt**

mit First Climate | ID 2020-704191

Ytterligare information finns under:

www.oase.com